



DADOS DO SOLICITANTE E INDICAÇÃO DOS RECURSOS ORÇAMENTÁRIOS PARA EMPENHAMENTO

ENTIDADE SOLICITANTE: MUNICÍPIO DE XAXIM

CENTRO DE CUSTO: 80101 - Sec. de Agricultura e Meio Ambiente

ÓRGÃO DE GOVERNO: 8 - Secretaria da Agricultura e Meio Ambiente

UN. ORÇAMENTÁRIA: 1 - Secretaria da Agricultura e Meio Ambiente

DOTAÇÃO:

NOME DO SOLICITANTE: CLAUDIR MINSKI

LOCAL DE ENTREGA: Sec. de Agricultura e Meio Ambiente - R Dez de Novembro, 898, Centro

OBJETO/FINALIDADE: SOLICITO A COMPRA DE EQUIPAMENTOS AGRÍCOLAS COMO COLHEDORA DE FORRAGENS, CARRETA AGRÍCOLA E GRADE ARADORA INTERMEDIÁRIA PARA A SECRETARIA DA AGRICULTURA.

OBSERVAÇÕES:

ITENS SOLICITADOS					
ITEM	QUANT.	UN.	ESPECIFICAÇÃO	VLR. UNITÁRIO	VLR. TOTAL
1	2	Un	Colhedora de forragens, de área total acoplável a trator agrícola, com as seguintes características mínimas: com alongador, para corte de 1:00 (um metro) recolhimento de duas linhas de picagem para milho ou sorgo demais variedades plantadas em linha, com sistema de corte em área total para cortes de cultura baixas como aveia, azeven milhetos, trigo forrageiros. Caixa com 4 rolos alimentadores com engrenagens em aço inclusive as engrenagens de mudança de corte variando de (2 a 36 mm) com sistema de quebra de grãos, que permitem montar e desmontar na carcaça do rotor, transmissão do rotor por caixa de cardam, bica de saída hidráulica total em aço carbono com no mínimo 12 facas no rotor com quebra de grãos e 6 lançadores, rotação do rotor de no mínimo 1500 rpm, com produção de até 38 toneladas/hora, potência de acionamento da TDP acima de 80 a 90 CV, afiador de facas com pedra circular giratório acoplado a tampa da carcaça, com dispositivo de segurança na caixa dos rolos e plataformas para proteção da transmissão contra eventuais sobrecargas ou impactos. (01-30-13107)	96.000,0000	192.000,00
2	2	Un	Carreta agrícola forrageira, construção inteiramente metálica, capacidade mínima de carga 6 toneladas e capacidade volumétrica mínima da caçamba 8,4m ³ (oito metros cúbicos e máxima 10,40m ³ , com chapa lateral de no mínimo 2,50mm e fundo mínimo de 3,75mm, chassi reforçado com chapa de no mínimo 8mm, distância entre longarinas máxima de 0,80m com pintura poliuretano (PU), eixo tandem, basculamento a pistão hidráulico, acionado pela bomba do trator, rodas em aço aro mínimo 16" com pneus novos, mínimo m14 lonas (não remoldados, recauchutados ou recapados), números de pneus novos 04 (quatro), ângulo de inclinação mínima do basculamento da caçamba deverá ser de 45° (quarenta e cinco graus), com pé de apoio regulável e móvel, abertura da tampa traseira vertical, dimensões mínimas da carroceria 3,50mx2mx1,20m e máximas 4mx2mx1,30m, sem sobre ca Garantia mínima de 1 ano e manual de instruções em português, deverá ser apresentado junto a proposta prospecto do implemento. (01-30-13108)	51.000,0000	102.000,00
3	2	Un	Grade aradora intermediária, com controle remoto, 18 discos, 28 polegadas, com 7,5mm de espessura, mancal a óleo, espaçamento de 270mm entre discos, peso mínimo 2.500kg (01-30-13109)	76.500,0000	153.000,00
VALOR TOTAL PREVISTO					447.000,00

Moacir Dal'Santo
Secretário de Agricultura

DATA, ASSINATURA E CARIMBO DO SOLICITANTE	<input type="checkbox"/> - DEFERIDO - ____/____/____ <input type="checkbox"/> - INDEFERIDO - ____/____/____
15/10/2021	
 CLAUDIR MINSKI	



Xaxim SC, 04/10/2021
Ofício SMA Nº 107

Vossa Senhoria

A Secretaria Municipal da Agricultura e Meio Ambiente, vem através deste, pedir ao setor de licitação para fazer a licitação dos itens descritos abaixo.

ITEM	DESCRIÇÃO	QUANTIDADE	VALOR UNITÁRIO	VALOR TOTAL
1	Colhedora de forragens, de área total acoplável a trator agrícola, com as seguintes características mínimas: para corte de 1:00 (um metro) recolhimento de duas linhas de picagem para milho ou sorgo demais variedades plantadas em linha, com sistema de corte em área total para cortes de cultura baixas como aveia, azeven milhetos, trigo forrageiros.	2	R\$ 96,000,00	R\$ 192,000,00

(49) 3353-8200



	<p>Caixa com 4 rolos alimentadores com engrenagens em aço inclusive as engrenagens de mudança de corte variando de (2 a 36 mm) com sistema de quebra de grãos , que permitem montar e desmontar na carcaça do rotor, transmissão do rotor por caixa de cardam, bica de saída hidráulica total em aço carbono com no mínimo 12 facas no rotor com quebra de grãos e 6 lançadores, rotação do rotor de no mínimo 1500rpm, com produção de até 38 toneladas/hora, potência de acionamento da TDP acima de 80 a 90 CV, afiador de facas com pedra circular giratório acoplado a tampa da carcaça, com dispositivo de segurança na caixa dos rolos e plataformas para proteção da transmissão contra eventuais sobrecargas ou impactos.</p>			
2	<p>Carreta agrícola forrageira, construção inteiramente metálica, capacidade mínima de carga 6 toneladas e capacidade volumétrica mínima da caçamba 8,4m³ (oito metros cúbicos) e máxima 10,40m³, com chapa lateral de no mínimo 2,50mm e fundo mínimo de 3,75mm, chassi reforçado com chapa de no mínimo 8mm, distância entre longarinas máxima de 0,80m, com pintura poliuretano (PU), pneus em tandem, basculamento a pistão hidráulico, acionado pela bomba do trator, rodas em aço aro mínimo 16" com pneus novos (não remoldados, recauchutados ou recapados), números de pneus novos 04 (quatro), ângulo de inclinação mínima do basculamento da caçamba deverá ser de 45° (quarenta e cinco graus), com pé de apoio regulável e móvel, abertura da tampa</p>	2	R\$ 51,000,00	R\$ 102,000,00

(49) 3353-8200



	traseira vertical, dimensões mínimas da carroceria 3,50mx2mx1,20m e máximas 4mx2mx1,30m, sem sobre caixa. Garantia mínima de 1 ano e manual de instruções em português, deverá ser apresentado junto a proposta prospecto do implemento.			
3	Grade aradora intermediaria, com controle remoto, 18 discos, 28 polegadas, com 7,5mm de espessura, mancal a óleo, espaçamento de 270mm entre discos, peso mínimo 2.500kg.	2	R\$ 76,500,00	R\$ 153,00,00

Sendo o que tinha para o momento, nos colocamos a disposição para maiores informações.

Atenciosamente,

Claudir Minski
Diretor do Meio Ambiente
Xaxim



FONE (49) 3356.0026

Rua Hercílio Luz, 480 | Centro
CEP 89778-000 | Arvoredo | SC
Email: xiru@redeuniagro.com.br



Data: ___/___/___

Nome: Prefeitura Municipal de Xoxim

End.: _____ Fone: _____ Cidade: Xoxim UF: SC

CNPJ/CPF: _____ Cond. Pagto.: _____ Entrega Dia: ___/___/___

Cód.	Quant.	Discriminação dos Produtos	Unitário	Total
	02	Ensiladeira Area Total	97.000,00	194.000,00
	02	Canela MG Ton Vasculante com Furo e Pneus. Estander	53.000,00	106.000,00
	02	Grade Amadurecida 18 discos c/ controle Remoto	28 polegadas 66.500,00	133.000,00

XIRÚ AGROCOMERCIAL
AGROC. ARVOREDO EIRELI
CNPJ: 08.801.450/0001-16

TOTAL R\$ 433.000,00

Assinatura do Comprador

Assinatura do Vendedor

Nome: <u>Município de Xaxim</u>		Fone:
Endereço:		CEP:
Município:	UF:	CPF:
CNPJ:	Inscr. Est. / Produtor	
Forma de Pagamento:		

QUANT.	DESCRIÇÃO	PREÇO UNIT.	TOTAL
02	ensiladeira area total moqueira 3000 63	96,000	192,000,00
02	Carreta M 6000 tamper hidraulica, tampas laterais abertura tampa trazeira ou tampa automatica resullante carrocero de 8 m ³ (1 pneu e pneu monro	51,000,00	102,000,00
02	grade circular 18 discos de 28 polegadas, controle remoto	65,900,00	131,800,00

Aprovação de Crédito mediante avaliação da diretoria.

Xaxim, 04 de outubro de 2022

TOTAL R\$ **425,800,00**

Assinatura Vendedor

Assinatura Cliente



TRATOR PEÇAS CHAPECÓ LTDA.

"UMA QUESTÃO DE CONFIANÇA"

Rua Vitorio Cella, 364-E - Fone/FAX: (049) 3361-2400
CEP 89803-020 - CHAPECÓ - Santa Catarina
E-mail: tratorp@desbrava.com.br



007

Trator Peças Chapecó Ltda.
Rua Vitorio Cella 364-E Centro Chapecó-SC
CNPJ 75.472.043/0001-79 Insc Est.250.816.318

Para: MUNICIPIO DE XAXIM

Data 04/10/2021

Orçamento

Item	Qdade	Unid	Especificação	Preço Unit	Preço Total
1	1	UN	GRADE ARADORA INTERMEDIARIA, C/ CONTRLOE REMOTO, 18 DISCOS, 28 POLEGADAS, COM 7,5 MM DE ESPESSURA, MANCAL A OLEO, ESPACAMENTO DE 270MM ENTRE DISCOS, PESO MINIMO 2.500 KG	76.500,00	76.500,00
					0,00
					0,00
					0,00
				Valor Total	76.500,00

Atenciosamente
Trator Peças Chapecó Ltda
Fone (49) 3361-2400
FAX: (49) 3361 2409

75.472.043/0001-79

TRATOR PEÇAS CHAPECÓ LTDA

R. Vitorio Cella, 364-E
Centro - CEP: 89.803-058

CHAPECÓ - SC



FERRONATO

Ferronato Máquinas e Equipamentos Agrícolas
Rodovia BR 282, KM 499 – Bairro: João Winckler
Fone/fax: (49) 34330605
Cnpj: 07.262.047/0001-72

Orçamento - 52 08/10/2021

A/C - Município de Xaxim
Rua Rui Barbosa, 347, Centro
CEP: 89825-000
CNPJ: 82.854.670/0001-30
Telefone:(49) 3353 8200

Carreta Agrícola Basculante cap. 6T

- Carreto agrícola metálica nova tipo basculante acionada pelo comando do trator
- Com cilindro hidráulico de 3 estagios
- Chassis de 8mm de espessura
- Assoalho com 3,75mm de espessura
- Caixa de 3mm de espessura
- Capacidade de carga 6T e no mínimo de 8.5metros cubico de caixa
- Eixo tipo tanden, com 4 pneus novos, 7,50 aros 16 com mínimo de 14 lonas;
- Tampa traseira basculante automática.
- Marca - FERMAQ.
- Modelo 6T /Ano 2021.

Valor R\$ 49.900,00 (quarenta e nove mil e Novecentos reais)

Validade da Proposta: 15 dias

Cond, de pgto; a combinar

Prazo de entrega media de 30 dias após a confirmação

Ferronato Máquinas e Equipamentos Agrícolas

07.262.047/0001-727
Ferronato Máquinas e Equipamentos
Agrícolas Ltda
Rod. Br 282 - Km 499
Bairro João Winckler, CEP 89825-000
Fone/Fax: (49) 34330605



ESTADO DE SANTA CATARINA
MUNICÍPIO DE XAXIM

Folha: 1/2

CNPJ: 82.854.670/0001-30
Rua Rui Barbosa, 347
C.E.P.: 89825-000 - Xaxim - SC

009

SOLICITAÇÃO DE ABERTURA DE LICITAÇÃO

Excelentíssimo(a) PREFEITO MUNICIPAL

No uso das atribuições de meu cargo, venho respeitosamente requerer que Vossa Excelência autorize a abertura de procedimento licitatório conforme especificações relacionadas abaixo. A existência de recursos orçamentários foi confirmada pelo parecer contábil expedido pelo setor de contabilidade, estando tudo de acordo com a legislação em vigor.

OBJETO DA LICITAÇÃO: Aquisição de Equipamentos Agrícolas para a Secretaria da Agricultura e Meio Ambiente do Município de Xaxim/SC.

Processo Adm. nº: 152/2021 **Modalidade:** PREGÃO PRESENCIAL
Forma de Julgamento: Menor Preço (Por Item)
Forma Pgto. / Reajuste: Cfe Cronograma de Pagamento / NÃO
Prazo Entrega/Exec.: 15 DIAS
Local de Entrega: -----CONFORME SOLICITADO -
Urgência: SIM
Vigência: 12 MESES
Observações:

Convidados:

DOTAÇÕES QUE SERÃO UTILIZADAS:

1-MUNICÍPIO DE XAXIM

Despesa	Código da Dotação	Descrição da Dotação	Compl. do Elemento	Valor Previsto
168	08.02.2.065.4.4.90.00.00.00.00.00	Manut. do Fundo de Desenvolvimento Agropecuário	4.4.90.52.40.00.00.00	447.000,00
Fonte de Recurso : 3000 - Recursos Ordinários				
Total previsto:				447.000,00

ITENS:

Item	Quantidade	Unid.	Descrição	Preço Unit. Máximo	Total Previsto
1	2,000	Un	Colhedora de forragens, de área total acoplável a trator agrícola, com as seguintes características mínimas: com alongador, para corte de 1:00 (um metro) recolhimento de duas linhas de picagem para milho ou sorgo demais variedades plantadas em linha, com sistema de corte em área total para cortes de cultura baixas como aveia, azeven milhetos, trigo forrageiros. Caixa com 4 rolos alimentadores com engrenagens em aço inclusive as engrenagens de mudança de corte variando de (2 a 36 mm) com sistema de quebra de grãos, que permitem montar e desmontar na carcaça do rotor, transmissão do rotor por caixa de cardam, bica de saída hidráulica total em aço carbono com no mínimo 12 facas no rotor com quebra de grãos e 6 lançadores, rotação do rotor de no mínimo 1500 rpm, com produção de até 38 toneladas/hora, potência de acionamento da TDP acima de 80 a 90 CV, afiador de facas com pedra circular giratório acoplado a tampa da carcaça, com dispositivo de segurança na caixa dos rolos e plataformas para proteção da transmissão contra eventuais sobrecargas ou impactos. (01-30-13107)	96.000,0000	192.000,00
2	2,000	Un	Carreta agrícola forrageira, construção inteiramente metálica, capacidade mínima de carga 6 toneladas e capacidade volumétrica mínima da caçamba 8,4m³ (oito metros cúbicos) e máxima 10,40m³, com chapa lateral de no mínimo 2,50mm e fundo mínimo de 3,75mm, chassi reforçado com chapa de no mínimo 8mm, distância entre longarinas máxima de 0,80m, com pintura poliuretano (PU), eixo tandem, basculamento a pistão hidráulico, acionado pela bomba do trator, rodas em aço aro mínimo 16" com pneus novos, mínimo m14 lonas (não remoldados, recauchutados ou recapados), números de pneus novos 04 (quatro),	51.000,0000	102.000,00

Xaxim, 20 de Outubro de 2021.

 FABRICIA AMUNÉS PAZ
 Responsável pelo Setor Compras



ESTADO DE SANTA CATARINA
MUNICIPIO DE XAXIM

Folha: 2/2

CNPJ: 82.854.670/0001-30
Rua Rui Barbosa, 347
C.E.P.: 89825-000 - Xaxim - SC

010

Item	Quantidade	Unid.	Descrição	Preço Unit. Máximo	Total Previsto
			ângulo de inclinação mínima do basculamento da caçamba deverá ser de 45° (quarenta e cinco graus), com pé de apoio regulável e móvel, abertura da tampa traseira vertical, dimensões mínimas da carroceria 3,50mx2mx1,20m e máximas 4mx2mx1,30m, sem sobre caixa. Garantia mínima de 1 ano e manual de instruções em português, deverá ser apresentado junto a proposta prospecto do implemento. (01-30-13108)		
3	2,000	Un	Grade aradora intermediária, com controle remoto, 18 discos, 28 polegadas, com 7,5mm de espessura, mancal a óleo, espaçamento de 270mm entre discos, peso mínimo 2.500kg (01-30-13109)	76.500,0000	153.000,00
Total Geral ----->				223.500,0000	447.000,00

Xaxim, 20 de Outubro de 2021.



FABRICIA ANTUNES PAZ
Responsável pelo Setor Compras

AUTORIZAÇÃO PARA ABERTURA DE PROCESSO ADMINISTRATIVO DE LICITAÇÃO

O(a) PREFEITO MUNICIPAL, EDILSON ANTONIO FOLLE, no uso das atribuições que lhe confere a legislação em vigor e suas alterações legais, resolve:

01 - Autorizar a abertura do Processo Administrativo de Licitação Nº 152/2021, na modalidade de PREGÃO PRESENCIAL

Xaxim, 20 de Outubro de 2021.



EDILSON ANTONIO FOLLE
PREFEITO MUNICIPAL



**ESTADO DE SANTA CATARINA
MUNICIPIO DE XAXIM**

Folha: 1/1

011

CNPJ: 82.854.670/0001-30
Rua Rui Barbosa, 347
C.E.P.: 89825-000 - Xaxim - SC

PARECER CONTÁBIL

Em atenção a solicitação do setor de compras e licitações para verificar a existência de recursos orçamentários para assegurar o pagamento das obrigações decorrentes do objeto especificado abaixo, certifico que:

- HÁ recursos orçamentários para pagamento das obrigações conforme dotação(ões) especificada(s) abaixo;
 - NÃO HÁ recursos orçamentários para pagamento das obrigações;
 - Despesas Extra Orçamentárias.

DADOS DO PROCESSO DE COMPRA:

Processo Administrativo: 152/2021
Número Processo / Ano: 152/2021
Data do Processo: 20/10/2021
Modalidade: PREGÃO PRESENCIAL
Objeto do Processo: Aquisição de Equipamentos Agrícolas para a Secretaria da Agricultura e Meio Ambiente do Município de Xaxim/SC.

RECURSOS ORÇAMENTÁRIOS: MUNICIPIO DE XAXIM

Cod.Red.	Un.Orç.	Proj./Ativ.	Elemento Despesa	Compl.do Elemento	Saldo Dotação	Valor Previsto
168	08.02	2.065	4.4.90.00.00.00.00.00	4.4.90.52.40.00.00.00	450.000,00	447.000,00
					Total Previsto:	447.000,00
					Total Geral:	447.000,00

Xaxim, Em 20/10/21

Juliano Sorgatto - Contador - CRC/SC 032.895/O-5



CNPJ: 82.854.670/0001-30
Rua Rui Barbosa, 347
C.E.P.: 89825-000 - Xaxim - SC

PARECER JURÍDICO

Processo Administrativo:	152/2021
Processo de Licitação:	152/2021
Modalidade:	PREGÃO PRESENCIAL
Número da Licitação:	85/2021-PR
Data do Processo:	20/10/2021
Data da Abertura das Propostas:	04/11/2021
Hora da Abertura das Propostas:	09:00

Nos termos do parágrafo único do art. 38 da Lei Nr. 8.666/93 e suas alterações posteriores, examinamos os termos e documentos referentes a abertura do presente processo licitatório.

A abertura desta licitação, assim como a lavratura dos documentos preliminares, obedeceu o determinado pela referida legislação.

Pelo preenchimento dos requisitos legais, aprovamos a abertura e os termos do presente, opinando pelo prosseguimento deste processo licitatório, em seus demais tramites legais.

Xaxim,/...../.....

Fabio José Dal Magro - OAB/SC 20.041

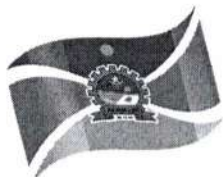

Processo Licitatório nº 0152/2021

Pregão Presencial para Compras e Serviços nº 0085/2021

O Município de Xaxim/SC, pessoa jurídica de direito público, com sede à Rua Rui Barbosa, nº 347, através de seu Prefeito Municipal, comunica aos interessados que está realizando o **Processo Licitatório de nº 0152/2021**, na modalidade **Pregão Presencial para Compras e Serviços nº 0085/2021**.

A presente licitação será do tipo **MENOR PREÇO POR ITEM**, e será processada e julgada em conformidade com a Lei Federal nº Lei 10.520 de 17 de julho de 2002, Lei Complementar nº 123/2006 com aplicação subsidiária da Lei 8.666 de 21 de junho de 1993 e suas alterações, e Decreto Municipal nº 315/2021, que designa o Pregoeiro e sua Equipe de Apoio.

O **RECEBIMENTO** dos envelopes nº 01 - **Proposta de Preço** e nº 02 - **Documentação para Habilitação**, dar-se-á até às **08h30min do dia 04 de outubro de 2021**, no Setor de Licitações desta Prefeitura, situado à rua Rui Barbosa, nº 347, 2º andar, centro, no Município de Xaxim.

A **ABERTURA** dos envelopes nº 01 - **Proposta de Preço** e nº 02 - **Documentação para Habilitação**, dar-se-á às **09h do dia 04 de outubro de 2021**, no Setor de Licitações desta Prefeitura, situado à rua Rui Barbosa, nº 347, 2º andar, centro, no Município de Xaxim.

1. DO OBJETO

1.1 Este processo tem por objeto a **Aquisição de Equipamentos Agrícolas para a Secretaria de Agricultura e Meio Ambiente do Município de Xaxim-SC**, de acordo com as especificações e quantidades contidas no ANEXO I - Termo de Referência.

2. DAS CONDIÇÕES DE PARTICIPAÇÃO

2.1 Podem participar da presente licitação, todos os interessados que comprovem o **Atendimento dos Requisitos de Habilitação** estabelecidos neste Edital. A Comprovação se dará através de apresentação de **DECLARAÇÃO DE REQUISITOS DE HABILITAÇÃO** estabelecidos neste Edital, conforme Anexo IV, ou declaração verbal ao início da sessão.

2.2 Poderão participar do certame todos os interessados do ramo de atividade pertinente ao objeto da contratação, que preencherem as condições de credenciamento e demais exigências constantes deste Edital

2.3 Estarão impedidos de participar de qualquer fase do processo, aqueles que não se enquadrarem em uma ou mais situações a seguir:

2.3.1 Em recuperação judicial ou extrajudicial, concordatária ou em processo de falência, sob concurso de credores, em dissolução ou em liquidação;

2.3.2 Reunida em consórcio ou coligação.

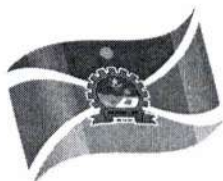

Processo Licitatório nº 0152/2021

Pregão Presencial para Compras e Serviços nº 0085/2021

2.3.3 Empresas proibidas de contratar com o Poder Público, nos termos do art. 72, § 8º, V da Lei nº 9.605/98.

2.3.4 Empresas declaradas inidôneas pela Administração Pública de qualquer esfera, de Governo da Federação e, caso participe do processo licitatório, estará sujeita às penalidades previstas no art. 97, parágrafo único da Lei Federal 8.666/93;

2.3.5 Cujos Sócios, diretores ou representantes pertençam, simultaneamente, a mais de uma empresa licitante;

2.3.6 Estrangeiros que não funcionem no País;

2.3.7 Empresas cujo objeto social não seja pertinente e compatível com o objeto deste Pregão.

2.3.8 Quaisquer interessados que se enquadre nas vedações previstas no art. 9º da Lei nº 8.666/93.

2.4 Os impedimentos, acaso existentes, deverão ser declarados pela empresa proponente, sob pena de responsabilidades administrativas e penais cabíveis, conforme a legislação vigente.

2.5 A declaração falsa relativa ao cumprimento dos requisitos de habilitação e proposta sujeitará o licitante às sanções previstas neste edital.

3. DA APRESENTAÇÃO E ENTREGA DOS ENVELOPES

3.1 Os envelopes "Proposta de Preços" e "Documentação de Habilitação" deverão ser distintos, lacrados e identificados, sendo entregues ao Setor de Protocolo, conforme endereço, dia e horário especificados:

3.1.1 Os envelopes: nº 01 - Proposta e nº 02 - Documentação de Habilitação deverão ser Protocolados no Setor de Protocolo do Município, à Rua Rui Barbosa, nº 347, Centro, na cidade de Xaxim/SC, até às 08h30min do dia 04 de outubro de 2021.

3.2 Os envelopes deverão estar identificados em sua parte externa e frontal os seguintes dizeres:

MUNICIPIO DE XAXIM

PROCESSO LICITATÓRIO Nº 0152/2021

PREGÃO PRESENCIAL PARA COMPRAS E SERVIÇOS Nº 0085/2021

ENVELOPE Nº 01 - PROPOSTA DE PREÇOS

RAZÃO SOCIAL DA PROPONENTE

MUNICIPIO DE XAXIM

PROCESSO LICITATÓRIO Nº 0152/2021

PREGÃO PRESENCIAL PARA COMPRAS E SERVIÇOS Nº 0085/2021

ENVELOPE Nº 2 - HABILITAÇÃO

RAZÃO SOCIAL DA PROPONENTE



Processo Licitatório nº 0152/2021

Pregão Presencial para Compras e Serviços nº 0085/2021

3.3 Os envelopes poderão ser remetidos em correspondência registrada, por sedex e/ou despachados por intermédio de empresas que prestam este tipo de serviço, hipóteses em que o Município não se responsabilizará por extravio ou atraso.

4. DA ABERTURA DA SESSÃO PÚBLICA:

4.1 A abertura da sessão pública para o credenciamento do representante legal da licitante e abertura dos envelopes e demais atos dar-se-á às 09h do dia 04 de outubro de 2021 na sala do Setor de Licitações, localizado à Rua Rui Barbosa, nº 347, centro, na cidade de Xaxim SC.

5. DO CREDENCIAMENTO

5.1 As empresas participantes deste processo licitatório que enviar representante legal deverá, deverá protocolar os documentos de credenciamento juntamente dos envelopes, apresentando os documentos listados abaixo, em **cópia autenticada ou cópia e respectivo original (em mãos) para conferência e autenticação:**

5.1.1 Caso o representante seja sócio, **proprietário ou dirigente** da empresa proponente deverá apresentar:

- a) Cópia da Carteira de Identidade ou documento equivalente com foto;
- b) Ato Constitutivo, Estatuto ou Contrato Social em vigor, conforme o caso visando à comprovação da condição de sócio ou proprietário e comprovação de compatibilidade com o objeto licitado;
- c) Declaração de que cumpre com os requisitos de habilitação, conforme o modelo do Anexo IV;
- d) Declaração de inexistência de fatos supervenientes impeditivos da qualificação, conforme o modelo do Anexo V.
- e) **Certificado de Registro Cadastral - CRC (Cadastro de fornecedor)** (cópia simples).

e.1) O Cadastro de fornecedor deverá ser feito junto ao Setor de Licitações, através do E-mail: larissa.zornitta@xaxim.sc.gov.br. Os documentos necessários para a realização do Cadastro encontram-se na Ficha Cadastral no site www.xaxim.sc.gov.br, link Chamamento Público. As empresas que já possuem cadastro junto ao Município de Xaxim, podem apenas solicitar a emissão do CRC, sem necessidade de atualização do mesmo.

e.2) justifica-se a exigência do cadastro de fornecedores para fins de agilizar o credenciamento das proponentes no período que antecede a abertura do certame.

5.1.2 Caso o representante seja **Representante/preposto** da empresa proponente, deverá apresentar:

- a) Cópia da Carteira de Identidade ou documento equivalente com foto;
- b) Instrumento de Procuração ou simples Carta de Credenciamento conforme modelo do Anexo III, assinada pelo representante legal da empresa, nos termos do seu Ato Constitutivo, Estatuto ou Contrato Social, sendo que deverá estar munido de cópia de documento de identidade do representante legal para a conferência de assinatura.



Processo Licitatório nº 0152/2021

Pregão Presencial para Compras e Serviços nº 0085/2021

b.1) Dispensa-se o reconhecimento de firma ou autenticidade por Tabelião nos documentos de Procuração ou Carta de Credenciamento, conforme prevê a Lei nº 13.726, de 8 de outubro de 2018.

c) Cópia autenticada do Ato Constitutivo, Estatuto ou Contrato Social e suas alterações posteriores se houver, em vigor, conforme o caso ou ainda última alteração consolidada, visando à comprovação da compatibilidade do objeto contratual com o licitado e condição do titular para delegar poderes ao representante a ser credenciado;

d) Declaração de que cumpre com os requisitos de habilitação, conforme o modelo do Anexo IV;

e) Declaração de inexistência de fatos supervenientes impeditivos da qualificação, conforme o modelo do Anexo V.

f) **Certificado de Registro Cadastral - CRC (Cadastro de fornecedor)** (cópia simples).

f.1) O Cadastro de fornecedor deverá ser feito junto ao Setor de Licitações, através do E-mail: larissa.zornitta@xaxim.sc.gov.br. Os documentos necessários para a realização do Cadastro encontram-se na Ficha Cadastral no site www.xaxim.sc.gov.br, link Chamamento Público. As empresas que já possuem cadastro junto ao Município de Xaxim, podem apenas solicitar a emissão do CRC, sem necessidade de atualização do mesmo.

f.2) justifica-se a exigência do cadastro de fornecedores para fins de agilizar o credenciamento das proponentes no período que antecede a abertura do certame

5.2 As **microempresas e empresas de pequeno porte**, para se beneficiarem da Lei Complementar nº. 123/2006 alterada pela lei 147/2014, deverão apresentar juntamente com o Credenciamento (fora dos envelopes):

a) Certidão Simplificada expedida pela Junta Comercial, com data de emissão não superior a 120 (cento) dias, da abertura das propostas.

5.3 **As licitantes que decidirem pelo envio dos envelopes**, sem que se efetive o devido credenciamento, somente participarão do certame com o preço constante no envelope de proposta, não tendo direito ou acesso aos lances verbais, **sendo que deverão enviar o Contrato Social e as declarações que cumprem com os requisitos de habilitação e declaração de inexistência de fatos supervenientes impeditivos da qualificação em envelope separado da Habilitação e Proposta;**

6. DA PROPOSTA DE PREÇO

6.1 O Envelope nº 01 - **PROPOSTA COMERCIAL** deverá conter a proposta propriamente dita, redigida em português, de forma clara e detalhada, sem emendas ou rasuras, devidamente datada, **assinada ao seu final e rubricada nas demais folhas**, contendo ainda:

a) Razão social, endereço completo, nº do CNPJ/MF, nº telefone, e-mail, conta bancária;

b) Número deste Pregão;



Processo Licitatório nº 0152/2021

Pregão Presencial para Compras e Serviços nº 0085/2021

c) Número do item, quantidade estimada, unidade de medida, especificação do item de acordo com o disposto no **Anexo I** deste Edital, marca e modelo (quando for o caso) dos itens, preço unitário do item, preço total.

d) Local, data, assinatura e identificação do representante legal da licitante.

6.2 Documentação Extra (deverá ser apresentada juntamente com a proposta de preços):

a) **Prospecto/catálogo do equipamento que comprove todas as especificações e características solicitadas no presente edital (item 1,2,3).**

b) Declaração de qual a agência/concessionária mais próxima ao Município de Xaxim que realizará as revisões preventivas no equipamento no período de garantia. No documento deverão constar razão social, endereço, telefone, e-mail e nome da pessoa responsável na agência/concessionária;

b.1) Caso a licitante não seja concessionária, a mesma deverá apresentar Declaração da Concessionária responsável pela assistência técnica do equipamento mais próxima do Município de Xaxim, a qual deverá declarar ciência de que a mesma será responsável pelo serviço, incluindo o período das revisões preventivas ou corretivas pelo prazo de garantia do veículo.

6.3 Os preços deverão ser cotados em moeda corrente nacional, **com no máximo DUAS casas decimais à direita da vírgula**, praticados no último dia previsto para a entrega da proposta, sem previsão de encargos financeiros ou expectativa inflacionária.

6.4 Nos preços finais deverão estar incluídas quaisquer vantagens, abatimentos, custos, despesas administrativas e operacionais, fretes, impostos, taxas e contribuições sociais, obrigações trabalhistas, previdenciárias, fiscais, mão-de-obra, que eventualmente incidam sobre a execução do objeto da presente Licitação.

6.5 **Fica estabelecido em 60 (sessenta) dias o prazo de validade das propostas**, o qual será contado a partir da data da sessão de abertura dos envelopes nº 01. Na contagem do prazo excluir-se-á o dia de início e incluir-se-á o dia de vencimento.

6.6 As propostas que tenham sido classificadas serão verificadas pelo Pregoeiro para constatar a possibilidade de erros aritméticos nos cálculos e na soma. Os erros serão corrigidos pela Comissão da seguinte forma:

a) nos casos em que houver discrepância entre os valores grafados em algarismos numéricos e por extenso, o valor grafado por extenso prevalecerá;

b) nos casos em que houver uma discrepância entre o preço unitário e o valor total obtido pela multiplicação do preço unitário pela quantidade, o preço unitário cotado deverá prevalecer;

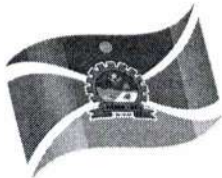

Processo Licitatório nº 0152/2021

Pregão Presencial para Compras e Serviços nº 0085/2021

c) nos casos em que houver discrepância entre o valor da soma de parcelas indicada na Proposta e o valor somado das mesmas, prevalecerá o valor somado pelo Pregoeiro.

6.6.1 Os preços unitários apresentados no texto da proposta da licitante serão corrigidos pelo Pregoeiro de acordo com o procedimento acima e serão considerados para efeito de ordenação em relação às demais licitantes e como o valor a que se obriga o proponente.

7. DA HABILITAÇÃO

7.1 Para fins de habilitação, os licitantes deverão apresentar os seguintes documentos, dentro do Envelope nº 02, em uma via, preferencialmente, numerados em sequência e rubricados em todas as suas páginas, por representante legal da licitante ou preposto.

7.2 As licitantes que, por sua natureza ou por força de lei, estiverem dispensadas da apresentação de determinados documentos de habilitação, deverão apresentar declaração identificando a situação e citando os dispositivos legais pertinentes.

7.3 Habilitação Jurídica:

a) **Ato Constitutivo**, Estatuto ou Contrato Social e **última alteração**, devidamente registrado em Junta Comercial ou em Cartório de Títulos e Documentos de Pessoas Jurídicas, em se tratando de Sociedade Comercial e, no caso de Sociedades por Ações acompanhadas de documento de eleição de seus administradores.

a.1) *Caso a licitante tenha apresentado Ato Constitutivo/Contrato Social no ato do credenciamento, fica isento de apresentá-lo novamente na fase de habilitação.*

b) Declaração de não empregabilidade de menores, conforme Art. 7º, inciso XXXIII, CF. (modelo em Anexo VI).

c) Declaração de não Parentesco (modelo Anexo VII)

d) Alvará de localização e Funcionamento da sede da empresa;

e) Inscrição de inscrição no Cadastro Nacional da Pessoa Jurídica (CNPJ);

7.4 Habilitação Fiscal:

a) Prova de Regularidade com a Fazenda Municipal;

b) Prova de Regularidade com a Fazenda Estadual;

c) Prova de Regularidade com a Fazenda Federal;

d) Prova de Regularidade com FGTS;

7.5 Habilitação Trabalhista:

a) Certidão Negativa de Débitos Trabalhistas (Justiça do Trabalho www.tst.jus.br).

7.6 Habilitação Financeira:

a) Certidão Negativa de Falência e Concordata.

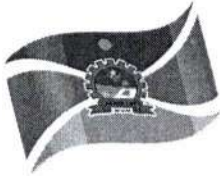

Processo Licitatório nº 0152/2021

Pregão Presencial para Compras e Serviços nº 0085/2021

7.7 Habilitação Técnica:

- a) **Atestado de Capacidade Técnica** fornecido por pessoa jurídica de direito público ou privado, comprovando que a proponente tenha entregue produtos similar ao objeto.
- b) **Comprovação de assistência técnica na região AMAI ou AMOSC**

7.8 Havendo alguma restrição na comprovação da regularidade fiscal (**itens 7.4 e 7.5**), a proponente comprovando enquadramento de Micro ou Pequenas empresas, será assegurado o prazo de 5(cinco) dias úteis para a regularização da documentação, cujo termo inicial corresponderá ao momento em que o proponente for declarado vencedor do certame, prorrogável por igual período, a critério da administração pública.

7.9 Quando as certidões apresentadas não tiverem prazo de validade estabelecido pelo competente órgão expedidor, será adotada a vigência de **60 (sessenta) dias consecutivos**, contados a partir da data de sua expedição. Não se enquadram nesse dispositivo os documentos que, pela própria natureza, não apresentam prazo de validade.

7.10 Os documentos exigidos nesta Licitação poderão ser apresentados em **original** ou por qualquer processo de **cópia**.

7.10.1 Os documentos apresentados em cópia, certidões e certificados exigidos como condição de habilitação, terão sua aceitação condicionada à verificação da veracidade pelo Pregoeiro ou sua Equipe de Apoio, no respectivo *site* do órgão emissor ou por comparação de assinaturas, nos termos da Lei nº 13.726, de 8 de outubro de 2018.

7.10.2 As certidões e certificados exigidos como condição de habilitação poderão, também, ser apresentados em **documento extraído diretamente da Internet**, ficando, nesse caso, a sua aceitação condicionada à verificação da sua veracidade pelo Pregoeiro ou Equipe de Apoio, no respectivo *site* do órgão emissor.

7.11 Sob pena de inabilitação, todos os documentos apresentados, deverão estar em nome da licitante com o respectivo número do CNPJ, nas seguintes condições:

7.11.1 Se a licitante for a matriz, todos os documentos deverão estar em nome da matriz;

7.11.2 Se a licitante for a filial, todos os documentos deverão estar em nome da filial.

7.11.3 Caso a obrigação venha a ser cumprida pela filial e a vencedora seja a matriz, ou vice-versa, deverão ser apresentados, na licitação, os documentos de habilitação de ambas, ressalvados aqueles que, pela própria natureza ou em razão de centralização de recolhimentos, comprovadamente, forem emitidos somente em nome da matriz.

7.11.4 A empresa poderá apresentar os documentos de comprovação de regularidade fiscal, citados nos itens 8.4 e 8.5, centralizados junto à matriz desde que

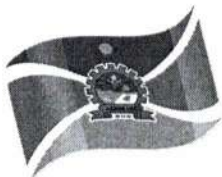

Processo Licitatório nº 0152/2021

Pregão Presencial para Compras e Serviços nº 0085/2021

apresente documento que comprove o Reconhecimento da Centralização do Recolhimento expedido pelo órgão respectivo, ou que conste na certidão a validade para a matriz e para as filiais.

7.12 A não-regularização da documentação, no prazo previsto, implicará decadência do direito à contratação, sem prejuízo das sanções previstas no art. 81 da Lei no 8.666, de 21 de junho de 1993, sendo facultado à Administração convocar os licitantes remanescentes, na ordem de classificação, para a assinatura do contrato, ou revogar a licitação.

8. DO PROCEDIMENTO E JULGAMENTO

8.1 Declarada a abertura da sessão pela pregoeira, não mais serão admitidas novas proponentes, dando-se início à sessão.

8.2 Estando de posse da relação das Licitantes credenciadas, a Pregoeira fará divulgação verbal dos interessados, sendo que as Proponentes credenciadas poderão ofertar lances durante a sessão do pregão.

8.3 A sessão do pregão será contínua, podendo ser suspensa para diligências e/ou interrupções que se fizerem necessárias, ficando as licitantes convocadas para reinício da sessão no dia e horário subsequente determinado na sessão pela pregoeira.

8.4 Abertos os envelopes contendo as propostas de preços, será feita conferência de sua conformidade com as exigências do Edital e posterior rubrica pela Pregoeira, Equipe de Apoio e licitantes.

8.5 Para efeito de oferecimento de lances verbais, o pregoeiro classificará o autor da proposta de menor preço por item e aqueles que tenham apresentado propostas em valores sucessivos e superiores em até 10% (dez por cento) à proposta de menor preço, para participarem dos lances verbais.

8.6 Se não houver, no mínimo 3 (três) propostas de preços nas condições definidas na cláusula anterior, o Pregoeiro classificará as melhores propostas subsequentes, até o máximo de 3 (três), para que seus autores participem dos lances verbais, quaisquer que sejam os preços oferecidos nas propostas apresentadas.

8.7 Caso duas ou mais propostas comerciais em igualdade de condições fiquem empatadas, será realizado sorteio em ato público, para definir a ordem de apresentação dos lances.

8.8 A Licitante que desistir de sua proposta escrita está sujeita às sanções administrativas previstas nestas Instruções.

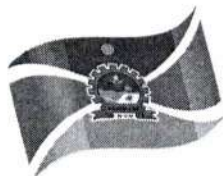

Processo Licitatório nº 0152/2021

Pregão Presencial para Compras e Serviços nº 0085/2021

8.9 Dos Lances Verbais

8.9.1 As licitantes classificadas terão a oportunidade para nova disputa, por meio de lances verbais, que deverão ser formulados de forma sucessiva, com valores distintos e decrescentes, a partir da proposta financeira classificada de maior valor e os demais lances, em ordem decrescente de valor, podendo o pregoeiro, definir no momento, lances mínimos;

8.9.2 Para a formulação de lances, poderá ser concedido tempo para o atendimento a eventuais situações, como critério de desempate, preferência de contratação desde que as propostas apresentadas sejam iguais ou até 5% (cinco por cento) superiores ao melhor preço ofertado na fase de lances necessidades de avaliação e de consulta à empresa pelo seu representante, por meio de telefone ou outros meios disponíveis;

8.9.3 Na hipótese em que houver mais de uma proposta igual de menor valor por lote, sem que tenha havido oferta de lances verbais, a ordem de classificação dar-se-á mediante novo sorteio a ser realizado, na mesma sessão pública, pelo Pregoeiro;

8.9.4 Não poderá haver desistência dos lances ofertados, sujeitando-se a Licitante desistente às penalidades legais e às sanções administrativas previstas nestas Instruções;

8.9.5 A desistência em apresentar lance verbal, quando convocado pelo pregoeiro, implicará na exclusão do licitante da etapa de lances verbais e na manutenção do último preço apresentado pelo licitante, para efeito de posterior ordenação das propostas;

8.9.6 Caso não se realizem lances verbais, será verificada a conformidade entre a proposta escrita e o valor estimado para a contratação;

8.9.7 Após o encerramento da etapa de lances da sessão pública, será assegurada às microempresas e às empresas de pequeno porte, que comprovaram, observado o seguinte procedimento:

c) A microempresa ou empresa de pequeno porte mais bem classificada poderá apresentar proposta de preço inferior àquela detentora do melhor preço, no prazo máximo de 2 (dois) minutos após a convocação do Pregoeiro, situação em que será adjudicado em seu favor o objeto licitado;

d) Não ocorrendo à contratação na forma do subitem "a", serão convocadas as microempresas ou empresas de pequeno porte remanescentes que se enquadrem na hipótese do subitem 9.9.7, na ordem classificatória, para o exercício do mesmo direito;

e) O disposto no subitem 9.9.7 somente será aplicado quando o melhor preço ofertado na fase de lances não houver sido apresentado por microempresa ou empresa de pequeno porte.

8.10 Do Julgamento

8.10.1 O critério de julgamento será exclusivamente o de **Menor Preço por Item** ofertado.

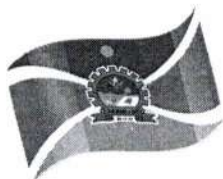

Processo Licitatório nº 0152/2021

Pregão Presencial para Compras e Serviços nº 0085/2021

8.10.2 Declarada encerrada a etapa competitiva e ordenadas às ofertas, o Pregoeiro examinará a aceitabilidade da primeira classificada, quanto ao objeto e valor, decidindo motivadamente a respeito.

8.10.3 Caso não se realizem lances verbais, será verificada a conformidade entre a proposta escrita de menor preço e o valor estimado da contratação.

8.10.4 Em havendo apenas uma oferta e desde que atenda a todos os termos do edital e que seu preço seja compatível com o valor estimado da contratação, esta poderá ser aceita.

8.10.5 Sendo aceitável a oferta de menor preço, será aberto o envelope contendo a documentação de habilitação do licitante que a tiver formulado, para confirmação das suas condições habilitatórias.

8.10.6 Constatado o atendimento pleno às exigências editalícias, será declarado o proponente vencedor, sendo-lhe adjudicado o objeto para o qual apresentou proposta.

8.10.7 Se a oferta não for aceitável ou se a Licitante desatender às exigências habilitatórias, o Pregoeiro examinará a oferta subsequente, verificando a sua aceitabilidade e procedendo a verificação da habilitação da Licitante, na ordem de classificação, e assim sucessivamente, até a apuração de uma proposta que atenda as Instruções, sendo a respectiva licitante declarada vencedora e a ela adjudicado o objeto do certame.

8.10.8 Apurada a melhor proposta que atenda ao edital, o Pregoeiro poderá negociar para que seja obtido um melhor preço.

8.10.9 Da reunião, lavrar-se-á ata circunstanciada, na qual serão registrados todos os atos do procedimento e as ocorrências relevantes e que, ao final, será assinada pelo Pregoeiro, Equipe de Apoio, e pelos licitantes.

8.10.10 Decididos os recursos ou transcorrido o prazo para sua interposição relativamente ao pregão, o Pregoeiro devolverá, aos licitantes, julgados desclassificados no certame, os envelopes "Documentação de Habilitação" inviolados, podendo, todavia, retê-los até o encerramento da licitação.

9 DA IMPUGNAÇÃO E DO RECURSO ADMINISTRATIVO

9.1 Até dois dias antes da data fixada para recebimento das propostas, qualquer pessoa física ou jurídica poderá impugnar este edital, mediante protocolo na Prefeitura Municipal de Xaxim.

9.2 Os recursos/impugnações ao edital também poderão ser encaminhados por correio, desde que atendam ao prazo descrito no item 9.1.

9.3 Declarado o vencedor, qualquer licitante poderá manifestar imediata e motivadamente a intenção de recorrer, cuja síntese será lavrada em ata, sendo concedido o prazo de 3 (três) dias para apresentação das razões de recurso, ficando os demais licitantes desde logo intimados para apresentar contrarrazões em igual



Processo Licitatório nº 0152/2021

Pregão Presencial para Compras e Serviços nº 0085/2021

número de dias, que começarão a correr do término do prazo do recorrente, sendo-lhes assegurada vista imediata dos autos.

9.4 O licitante poderá também apresentar as razões do recurso no ato do pregão, as quais serão reduzidas a termo na respectiva ata, ficando todos os demais licitantes desde logo intimados para apresentar contrarrazões no prazo de 3 (três) dias, contados da lavratura da ata, sendo-lhes assegurada vista imediata dos autos.

9.5 Não serão admitidos recursos apresentados fora do prazo legal e/ou subscritos por representante não habilitado legalmente ou não identificado no processo para responder pela Licitante.

9.6 A falta de manifestação imediata e motivada do licitante importará a decadência do direito de recurso.

9.7 O acolhimento de recurso importará a invalidação apenas dos atos insuscetíveis de aproveitamento.

9.8 O resultado do recurso será divulgado mediante afixação no quadro de avisos deste órgão e comunicado a todos os licitantes via fax ou correio eletrônico.

10 DA ADJUDICAÇÃO E HOMOLOGAÇÃO

10.1 Inexistindo manifestação recursal, o Pregoeiro adjudicará o objeto da licitação ao licitante vencedor, com a posterior homologação do resultado pela Autoridade Competente.

10.2 Decididos os recursos porventura interpostos, e constatada a regularidade dos atos procedimentais, a Autoridade Competente homologará a adjudicação e determinará a contratação, no prazo previsto neste edital.

10.3 A partir do ato da homologação será fixado o início do prazo de convocação da proponente adjudicatária para assinar o Contrato Administrativo, respeitada a validade e sua proposta.

11 DAS CONDIÇÕES DE PAGAMENTO

11.1 O pagamento será efetuado em até 30 (trinta) dias, mediante a emissão da Nota Fiscal, devidamente certificada pelo órgão competente, recebedor do objeto licitado.

11.2 A Nota Fiscal deverá ser emitida pela própria Contratada, obrigatoriamente com o número de inscrição no CNPJ apresentado nos documentos de habilitação e das propostas e no próprio instrumento de contrato, não se admitindo notas fiscais/faturas emitidas com outros CNPJ's, mesmo aqueles de filiais ou matriz.



Processo Licitatório nº 0152/2021

Pregão Presencial para Compras e Serviços nº 0085/2021

11.3O Pagamento será efetuado através de ordem bancária e/ou depósito na conta do fornecedor, preferencialmente em conta na agência Caixa Econômica, caso não seja possível, será descontado o valor da taxa de transferência TED/DOC, do valor a receber.

12 DA DOTAÇÃO ORÇAMENTÁRIA

12.1As despesas decorrentes desta licitação correrão por conta da dotação orçamentária do exercício de 2021 a seguir:

Entidade: 1 - Município de Xaxim

Órgão: 08 - Secretaria Da Agricultura e Meio Ambiente

Unidade: 02 - Fundo de Desenvolvimento Agropecuário

Projeto/Atividade: 2.065 - Manut. Do Fundo de Desenvolvimento Agropecuário

Dotação Orçamentária: 44.90.52.40.00.00.00 (168/2021), (92/2021)

Fonte Recurso: 01.00.00 - Recursos Ordinários.

13 DAS CONDIÇÕES DO CONTRATO

13.1Encerrado o procedimento licitatório, o representante legal da proposta vencedora será convocado para firmar o termo de contrato ou instrumento equivalente, o da proposta aceita, no prazo de até 5 (cinco) dias para apresentar a relação de Documentos Específicos, elencados no item 8, deste edital.

13.2Caso o adjudicatário não apresente situação regular no ato assinatura do contrato, ou se recuse a assiná-lo, o objeto da presente licitação poderá ser adjudicado às licitantes remanescentes, na ordem da classificação, nas mesmas condições propostas pela licitante vencedora, inclusive quanto ao prazo e preço.

13.3Qualquer situação de prorrogação de prazo para assinatura do contrato ou instrumento equivalente, decorrente desta licitação somente será analisada se apresentada antes do decurso do prazo para tal e devidamente fundamentada.

14 DA VIGÊNCIA CONTRATUAL E PRAZO DE ENTREGA

14.1 O contrato terá vigência até **12 meses**, contado a partir da sua assinatura, podendo ser prorrogado por iguais e sucessivos períodos, mediante justificativa e pedido de prorrogação de prazo com no mínimo 15 (quinze) dias de antecedência.

14.2A empresa licitante vencedora do item 1, deverá efetuar a entrega em até 15 (quinze) dias após o recebimento da Autorização de Fornecimento, prazo que poderá ser prorrogado a critério da administração, no Centro Administrativo Municipal, localizado a Rua Rui Barbosa nº 347, centro, Xaxim/SC.



Processo Licitatório nº 0152/2021

Pregão Presencial para Compras e Serviços nº 0085/2021

14.3 As entregas dos itens desta licitação não poderão ser condicionadas ao pagamento de dívidas originadas em gestões anteriores, sendo que, havendo atrasos na entrega dos itens solicitados na Autorização de Fornecimento, serão aplicadas as penalidades previstas no **item 15 e seus subitens**.

14.4 No caso de se constatar qualquer irregularidade ou incompatibilidade nos itens fornecidos em relação à proposta comercial da contratada ou em relação às condições expressas neste Edital, os mesmos serão sumariamente rejeitados, sujeitando-se a contratada às penalidades constantes do **item 15 e seus subitens**.

15 DAS PENALIDADES

15.1 Nos termos do art. 87 da Lei n. 8.666/1993, pela inexecução total ou parcial do estabelecido neste edital de Licitação, este Município poderá aplicar à CONTRATADA as seguintes penalidades:

I - ADVERTÊNCIA: será aplicada por escrito, quando o CONTRATADO deixar de atender determinações necessárias à regularização de faltas ou defeitos concernentes à execução dos serviços ou entrega dos bens, bem como por atos que correspondam a pequenas irregularidades verificadas na execução deste instrumento, que venham ou não causar dano à Administração ou a terceiros;

II - MULTAS: serão aplicadas por infrações que obstaculizem a concretização do objeto licitado, por culpa do CONTRATADO, e compreenderão:

a) Atraso de até 10 (dez) dias na entrega do produto, execução de obra e/ou prestação do serviço, multa de **05%** (cinco por cento) do valor atualizado do contrato;

b) Atraso superior a 10 (dez) dias na entrega do produto, execução de obra e/ou prestação do serviço, multa de **10%** (dez por cento) do valor atualizado do contrato, sem prejuízo da rescisão unilateral por parte do Município de Xaxim;

c) Será aplicada multa de **15%** (quinze por cento) sobre o valor total do contrato, pelo descumprimento de quaisquer das obrigações contidas no edital, ressalvadas aquelas para as quais tenham sido fixadas penalidades específicas, sem prejuízo da rescisão unilateral por parte do Município de Xaxim;

15.1.1 A multa deverá ser recolhida aos cofres do Município de Xaxim, dentro do prazo de 10 (dez) dias úteis após a respectiva notificação.

15.1.2 Não solvida a multa, nos termos aqui previstos, será ela descontada dos créditos existentes em nome da CONTRATADA ou, não havendo esses ou sendo ela maior que o crédito, lançados em dívida ativa e/ou cobrada judicialmente com ônus ao devedor em qualquer hipótese;

15.1.3 As multas previstas neste inciso são cumulativas, ou seja, incidem umas sobre as outras, em seus limites incidentes sobre cada uma delas;



Processo Licitatório nº 0152/2021

Pregão Presencial para Compras e Serviços nº 0085/2021

III - SUSPENSÃO TEMPORÁRIA DE CONTRATAR COM O MUNICÍPIO:

A licitante será sancionada com a pena de suspensão temporária de licitar ou contratar com este Município e será descredenciada do seu Cadastro de Fornecedores, pelo prazo de até 02 (dois) anos, nos seguintes casos:

- a) fizer declaração falsa;
- b) deixar de entregar documentação ou apresentar documentação falsa;
- c) ensejar o retardamento da execução do objeto;
- d) não mantiver a proposta;
- e) falhar injustificadamente ou fraudar a execução do contrato;
- f) comportar-se de modo inidôneo ou cometer fraude fiscal;
- g) fornecer os produtos em desconformidade com o especificado;
- h) não substituir no prazo estipulado os produtos recusados pelo Município;

IV - DECLARAÇÃO DE INIDONEIDADE PARA LICITAR OU CONTRATAR COM A ADMINISTRAÇÃO PÚBLICA: enquanto perdurarem os motivos determinantes da punição ou até que seja promovida sua reabilitação perante a autoridade que aplicou a penalidade, será declarada inidônea para licitar e contratar com a Administração Pública, nos termos do artigo 87, inciso IV, da Lei 8.666/1993.

15.2 A LICITANTE e/ou a CONTRATADA ficarão ainda sujeitas ao cancelamento de suas inscrições no Cadastro de Fornecedores deste Município.

15.3 As penalidades poderão ser aplicadas isolada ou cumulativamente, nos termos da lei.

15.4 As penalidades deste edital e de seu contrato poderão ser aplicadas cumulativamente com as penalidades disposta no art. 7º, da Lei nº 10.520/02.

15.5 Na aplicação das penalidades serão admitidos os recursos em lei, observando-se o contraditório e a ampla defesa.

15.6 As penalidades previstas poderão ser minoradas ou não serão aplicadas quando o descumprimento do estipulado no contrato ou no edital decorrer de justa causa ou impedimento devidamente comprovado e aceito pelo Município de Xaxim.

16 DA INEXECUÇÃO E DA RESCISÃO

16.1 O contrato poderá ser rescindido nos seguintes casos:

16.1.1 Por ato unilateral escrito do CONTRATANTE, nos casos enumerados nos incisos I a XVII, do art. 78, da Lei 8.666/93;

16.1.2 Amigavelmente, por acordo mútuo, não cabendo indenização a qualquer uma das partes, resguardado o interesse público;

16.1.3 Judicialmente, nos termos da legislação vigente;

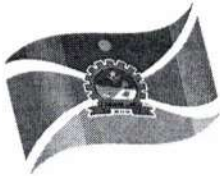

Processo Licitatório nº 0152/2021

Pregão Presencial para Compras e Serviços nº 0085/2021

16.2 O descumprimento, por parte da proponente vencedora, de suas obrigações legais e/ou contratuais, assegura ao órgão licitante o direito de rescindir o contrato a qualquer tempo, independente de aviso, interpelação judicial e/ou extrajudicial;

16.2.1 Na aplicação das penalidades serão admitidos os recursos previstos em lei, garantido o contraditório e a ampla defesa;

16.3 Fica reservado ao órgão licitante o direito de rescindir total ou parcialmente o contrato, desde que seja administrativamente conveniente ou que importe no interesse público, conforme preceituam os artigos 78, 79 e 80 da Lei 8.666/93 e alterações, sem que assista à proponente vencedora, direito algum de reclamações ou indenização.

17 DISPOSIÇÕES GERAIS

17.1 É facultado ao Pregoeiro, auxiliada pela Equipe de Apoio, proceder, em qualquer fase da licitação, diligências destinadas a esclarecer ou a complementar a instrução do processo, vedada a inclusão posterior de documento ou informação que deveria constar originalmente da proposta.

17.2 Esclarecimentos relativos a presente licitação e às condições para atendimento das obrigações necessárias ao cumprimento de seu objeto, serão prestados diretamente no Setor de Licitações do Município de Xaxim, no endereço citado no preâmbulo deste Edital, ou através do e-mail fabricia.paz@xaxim.sc.gov.br.

17.3 Para agilização dos trabalhos, não interferindo no julgamento das propostas, as licitantes farão constar em sua documentação endereço eletrônico (e-mail), número de telefone e fax, bem como o nome, número de CPF e RG da pessoa indicada para contatos.

17.4 A apresentação da proposta de preços implica na aceitação plena e total das condições deste pregão, sujeitando-se, o licitante, às sanções previstas nos artigos 86 a 88, da Lei n. 8.666/93.

17.5 Os casos omissos neste Edital serão resolvidos à luz das disposições contidas nas Leis Federais nº 8.666, de 21 de junho de 1993, Lei nº 10.520, de 17 de julho de 2002, Lei Complementar 123/06 e 147/14, e, se for o caso, conforme disposições da Lei nº 8.078/90 (Código de Defesa do Consumidor), Código Civil e legislações pertinentes à matéria.

17.6 No interesse da Administração, e sem que caiba às participantes qualquer reclamação ou indenização, poderá ser:

a) Adiada a abertura da licitação;

b) Alterados os termos do Edital, obedecendo ao disposto no § 4º do art. 21 da Lei 8.666/93.



Processo Licitatório nº 0152/2021

Pregão Presencial para Compras e Serviços nº 0085/2021

17.7 Constituem parte integrante deste Edital os seguintes anexos:

Anexo I - Termo de Referência

Anexo II - Modelo de Proposta de Preços;

Anexo III - Modelo de Carta de Credenciamento;

Anexo IV - Modelo Declaração de Requisitos de Habilitação;

Anexo V - Modelo Declaração de inexistência de fatos supervenientes

Anexo VI - Modelo Declaração de não emprego de menores

Anexo VII - Modelo Declaração de não parentesco;

Anexo VIII - Minuta de Contrato Administrativo;

17.8 O Município de Xaxim reserva-se o direito de anular ou revogar a presente licitação, no total ou em parte, sem que caiba indenização de qualquer espécie.

17.9 O foro competente para dirimir possíveis dúvidas e/ou litígios pertinentes ao objeto da presente licitação é o da Comarca de Xaxim, SC, excluído qualquer outro.

Xaxim/SC, 20 de outubro de 2021.

Edilson Antonio Folle
Prefeito Municipal



Processo Licitatório nº 0152/2021

Pregão Presencial para Compras e Serviços nº 0085/2021

ANEXO I
TERMO DE REFERÊNCIA

1. OBJETO

1.1 Aquisição de Equipamentos Agrícolas para a Secretaria da Agricultura e Meio Ambiente do Município de Xaxim-SC.

2. DA JUSTIFICATIVA

2.1. Justifica-se a aquisição do objeto desta licitação para dar continuidade nos trabalhos desenvolvidos pela Secretaria a Agricultura e Meio Ambiente de Xaxim-SC.

3. DA DESCRIÇÃO, QUANTITATIVO E UNIDADE

3.1 Os equipamentos a serem adquiridos têm suas especificações, unidades, quantidades mínimas e valores máximos no escopo da tabela abaixo:

Item	Descrição	Quant.	Valor Unitário	Valor Total
1	Colhedora de forragens, de área total acoplável a trator agrícola, com as seguintes características mínimas: com alongador, para corte de 1:00 (um metro) recolhimento de duas linhas de picagem para milho ou sorgo demais variedades plantadas em linha, com sistema de corte em área total para cortes de cultura baixas como aveia, azeven milhetos, trigo forrageiros. Caixa com 4 rolos alimentadores com engrenagens em aço inclusive as engrenagens de mudança de corte variando de (2 a 36 mm) com sistema de quebra de grãos , que permitem montar e desmontar na carcaça do rotor, transmissão do rotor por caixa de cardam, bica de saída hidráulica total em aço carbono com no mínimo 12 facas no rotor com	2	R\$ 96.000,00	R\$ 192.000,00



Processo Licitatório nº 0152/2021

Pregão Presencial para Compras e Serviços nº 0085/2021

	quebra de grãos e 6 lançadores, rotação do rotor de no mínimo 1500 rpm, com produção de até 38 toneladas/hora, potência de acionamento da TDP acima de 80 a 90 CV, afiador de facas com pedra circular giratório acoplado a tampa da carcaça, com dispositivo de segurança na caixa dos rolos e plataformas para proteção da transmissão contra eventuais sobrecargas ou impactos.			
2	Carreta agrícola forrageira, construção inteiramente metálica, capacidade mínima de carga 6 toneladas e capacidade volumétrica mínima da caçamba 8,4m ³ (oito metros cúbicos) e máxima 10,40m ³ , com chapa lateral de no mínimo 2,50mm e fundo mínimo de 3,75mm, chassi reforçado com chapa de no mínimo 8mm, distância entre longarinas máxima de 0,80m, com pintura poliuretano (PU), eixo tandem, basculamento a pistão hidráulico, acionado pela bomba do trator, rodas em aço aro mínimo 16" com pneus novos, mínimo m14 lonas (não remoldados, recauchutados ou recapados), números de pneus novos 04 (quatro), ângulo de inclinação mínima do basculamento da caçamba deverá ser de 45° (quarenta e cinco graus), com pé de apoio regulável e móvel, abertura da	2	R\$ 51.000,00	R\$ 102.000,00



Processo Licitatório nº 0152/2021

Pregão Presencial para Compras e Serviços nº 0085/2021

	tampa traseira vertical, dimensões mínimas da carroceria 3,50mx2mx1,20m e máximas 4mx2mx1,30m, sem sobre caixa. Garantia mínima de 1 ano e manual de instruções em português, deverá ser apresentado junto a proposta prospecto do implemento.			
3	Grade aradora intermediária, com controle remoto, 18 discos, 28 polegadas, com 7,5mm de espessura, mancal a óleo, espaçamento de 270mm entre discos, peso mínimo 2.500kg.	2	R\$ 76.500,00	R\$ 153.000,00

Valor Total do Processo

R\$ 447.000,00

3.2 No preço cotado já estão incluídas eventuais vantagens e/ou abatimentos, impostos, taxas e encargos sociais, obrigações trabalhistas, previdenciárias, fiscais e comerciais, assim como despesas com transportes e deslocamentos e outras quaisquer que incidam sobre a contratação.

3.3 Os bens deverão ser entregues no prazo de até 10 dias a partir da data do recebimento da Nota de Empenho.

3.4 O objeto desta licitação deve ser entregue diretamente pela contratada, não podendo ser sub empreitado, cedido ou sublocado, exceto aquilo que não se inclua em sua especialização, o que dependerá de prévia anuência do município, por escrito, sem prejuízo da responsabilidade da Contratada pelo ônus e perfeição técnica do mesmo.

3.5 O fornecimento deverá ser realizado no Município de Xaxim/SC, sem que haja ônus ao Município, bem como as revisões técnicas obrigatórias dentro do prazo de garantia.

3.6 A contratada deverá disponibilizar treinamento aos operadores, após entrega, pelo período de no mínimo dois dias de curso, no município de Xaxim/SC. Todos os



Processo Licitatório nº 0152/2021

Pregão Presencial para Compras e Serviços nº 0085/2021

encargos, fiscais, comerciais e outros de qualquer natureza correram por conta da CONTRATADA.

4 DA CLASSIFICAÇÃO DOS BENS COMUNS

4.1 Os materiais/equipamentos que se pretende adquirir por meio deste processo licitatório são comuns nos termos do parágrafo único, do art. 1º, da Lei 10.520, de 2002, pois seus padrões e qualidade podem ser objetivamente definidos no edital por meio de especificações usuais de mercado e a escolha do licitante vencedor será feita com base no menor preço ofertado.

5 DA GARANTIA

5.1 Mínimo de 12 (doze) meses de garantia contra defeitos de fabricação.

5.2 Assistência técnica em 48 (quarenta e oito) horas após o acionamento por parte do Município, devendo ser prestada no Município.

6 DA ENTREGA TÉCNICA DO VEÍCULO/EQUIPAMENTO

6.1 A empresa ganhadora no momento da entrega técnica deverá realizar todos os testes que comprovem seu perfeito funcionamento do veículo e dos equipamentos, acoplados a ele, definidos neste Termo de Referência.

6.2 Caso no momento da entrega técnica fique comprovado defeitos, impossibilidade de realizar as obras solicitadas pela Prefeitura a ganhadora terá o veículo/equipamento devolvido, sem ônus ou prejuízo para a Prefeitura, ficando todos os custos de transporte e demais por conta da ganhadora.

7 CONTROLE E FISCALIZAÇÃO

7.1 Ao Município de Xaxim é reservado o direito de exercer a mais ampla e completa fiscalização sobre o objeto, que será exercida pelo Secretário solicitante ou por fiscal de contrato designado.

8 DAS OBRIGAÇÕES

8.1 Do Município de Xaxim

8.1.1 Fiscalizar a execução e a observação dos prazos contratuais.

8.1.2 Realizar os pagamentos nos prazos e condições estabelecidos no presente Edital.

8.1.3 Vistoriar as entregas/execução do material/serviços, conferindo se atendem a qualidade e especificações pré-definidas no processo licitatório e notificar a licitante quando necessário.

8.1.4 Identificar os pontos de problemas durante a execução do objeto e propor soluções para a resolução dos mesmos.

8.1.5 Verificar possíveis irregularidades no cumprimento do objeto e tomar as providências legais e contratuais cabíveis, inclusive quanto à aplicação das



Processo Licitatório nº 0152/2021

Pregão Presencial para Compras e Serviços nº 0085/2021

penalidades previstas no presente contrato e nas Leis nº 8.666/93, 10.520/02 e alterações posteriores.

8.2 Do Fornecedor Registrado

8.2.1 Cumprir com a descrição dos materiais/serviços definidos no edital.

8.2.2 Cumprir com os prazos estabelecidos para entrega/execução dos produtos/serviços.

8.2.3 Cumprir com a garantia dos bens quando solicitada e providenciar a imediata substituição por produto (s) da mesma espécie e em perfeitas condições de uso.

8.2.4 As quaisquer anormalidades de caráter urgente devem-se prestar os esclarecimentos julgados necessários ao contratante.

8.2.5 Assumir toda e qualquer responsabilidade de fabricação, execução, encargos, custos, despesas civis e penais e obrigações sociais bem como as obrigações estabelecidas na legislação específica de acidentes de trabalho, zelando pela perfeita execução dos serviços contratados.



Processo Licitatório nº 0152/2021
Pregão Presencial para Compras e Serviços nº 0085/2021

ANEXO II
MODELO DE PROPOSTAS DE PREÇOS

Nome da Empresa:		
CNPJ:		
Endereço:		
Telefone:	E-mail:	
Representante Legal:	CPF:	
Dados Bancários:	Conta:	Agência:

Apresentamos nossa proposta para atendimento ao objeto do **Processo Licitatório nº 0152/2021**, modalidade de **Pregão Presencial nº 0085/2021**, acatando todas as estipulações consignadas no edital, conforme abaixo:

Objeto: Aquisição de Equipamentos Agrícolas para a Secretaria da Agricultura e Meio Ambiente do Município de Xaxim-SC

Item	Especificação do objeto	Unid.	Quant.	Marca e modelo	Preço Unit.
1					

Valor Total da Proposta: R\$ _____
(_____)

Obs: No preço cotado já estão incluídas eventuais vantagens e/ou abatimentos, impostos, taxas e encargos sociais, obrigações trabalhistas, previdenciárias, fiscais e comerciais, assim como despesas com transportes e deslocamentos e outras quaisquer que incidam sobre a contratação.

Declaramos que os itens ofertados atendem a todas as especificações descritas no Anexo I do Edital.

Validade Da Proposta Comercial: 60 dias da data de entrega dos envelopes.

Prazo De Entrega: Conforme Edital.

Local e data

Nome e Assinatura

Representante legal e carimbo da empresa



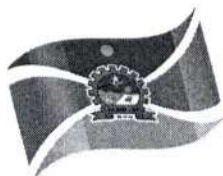

Processo Licitatório nº 0152/2021

Pregão Presencial para Compras e Serviços nº 0085/2021

ANEXO III

MODELO CARTA DE CREDENCIAMENTO

Ao

Município De Xaxim

Pregão Presencial N° 0085/2021

Objeto: Aquisição de Equipamentos Agrícolas para a Secretaria da Agricultura e Meio Ambiente do Município de Xaxim-SC.

A _____ (nome do licitante), inscrita no CNPJ sob nº _____, com sede na _____, na cidade de _____, por seu representante legal CREDENCIA, como seu representante o Sr. _____ (nome e qualificação), CPF N° _____ e CI N° _____ para em seu nome, participar do certame em epigrafe, conferindo-lhe poderes para, praticar os atos necessários com relação à licitação na modalidade de Pregão Presencial usando dos recursos, interpô-los, apresentar lances, negociar preços e demais condições preestabelecidas neste edital, nos termos do artigo 4º da Lei 10.520/2002.

_____, em ____ de _____ 2021.

Nome e Assinatura do Responsável da Empresa

(carimbo da empresa)

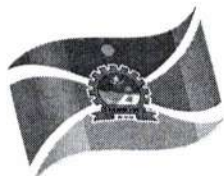

Processo Licitatório nº 0152/2021

Pregão Presencial para Compras e Serviços nº 0085/2021

ANEXO IV
DECLARAÇÃO REQUISITOS DE HABILITAÇÃO

Ao
Município De Xaxim
Pregão Presencial N° 0085/2021

Objeto: Aquisição de Equipamentos Agrícolas para a Secretaria da Agricultura e Meio Ambiente do Município de Xaxim-SC.

A _____ (nome do licitante), inscrita no CNPJ sob nº _____, com sede à _____, na cidade de _____, por seu representante legal, portador do CPF nº _____, nos termos do artigo 4º, VII, da Lei 10.520/2002, declara para os devidos fins de direito que cumpre plenamente os requisitos da habilitação estabelecidos nas cláusulas do Edital em epígrafe.

_____, em ____ de _____ 2020.

Nome e Assinatura

Representante Legal e Carimbo Da Empresa

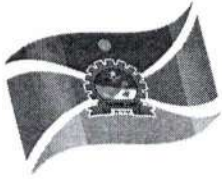

Processo Licitatório nº 0152/2021

Pregão Presencial para Compras e Serviços nº 0085/2021

ANEXO V

DECLARAÇÃO DE INEXISTENCIA DE FATOS SUPERVENIENTES

Ao

Município De Xaxim

Pregão Presencial N° 0085/2021

Objeto: Aquisição de Equipamentos Agrícolas para a Secretaria da Agricultura e Meio Ambiente do Município de Xaxim-SC.

_____, inscrito no CNPJ n.º _____/____-__, por intermédio de seu representante legal o (a) Sr(a) _____, portador(a) da Carteira de Identidade n.º _____ e do CPF n.º _____, **DECLARA**, para todos os fins de direito, a inexistência de fatos supervenientes impeditivos da qualificação ou que comprometam a idoneidade da proponente os termos do artigo 32, parágrafo 2º e artigo 97 da Lei nº 8666/93 e suas alterações.

(Local e data)

NOME E ASSINATURA

Representante Legal e Carimbo da Empresa

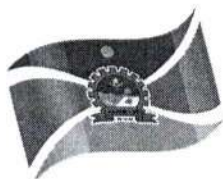

Processo Licitatório nº 0152/2021

Pregão Presencial para Compras e Serviços nº 0085/2021

ANEXO VI
DECLARAÇÃO DE EMPREGADOR

Ao
Município De Xaxim
Pregão Presencial N° 0085/2021

Objeto: Aquisição de Equipamentos Agrícolas para a Secretaria da Agricultura e Meio Ambiente do Município de Xaxim-SC.

_____, inscrito no CNPJ n.º _____/____-__, por intermédio de seu representante legal o (a) Sr(a) _____, portador(a) da Carteira de Identidade n.º _____ e do CPF n.º _____,

DECLARA, para os devidos fins do disposto no inciso V do art.27 da Lei n.º 8.666, de 21 de junho de 1993, acrescido pela Lei n.º 9.854, de 27 de outubro de 1999, que não emprega menor de dezoito anos em trabalho noturno, perigoso ou insalubre e não emprega menor de dezesseis anos.

Ressalva: emprega menor, a partir de quatorze anos, na condição de aprendiz (___).

(Local e data)

NOME E ASSINATURA

Representante Legal e Carimbo da Empresa

(Observação: em caso afirmativo, assinalar a ressalva acima).

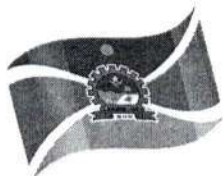

Processo Licitatório nº 0152/2021

Pregão Presencial para Compras e Serviços nº 0085/2021

ANEXO VII
DECLARAÇÃO DE NÃO PARENTESCO

Ao
Município De Xaxim

Pregão Presencial N° 0085/2021

Objeto: Aquisição de Equipamentos Agrícolas para a Secretaria da Agricultura e Meio Ambiente do Município de Xaxim-SC.

Eu, _____, portador do CPF nº _____, representante da empresa _____, como critério para habilitação nos certames públicos e celebração de contrato, **DECLARO** para os devidos fins de direito e a quem mais possa interessar, que dentre os sócios formais ou informais da empresa _____, os mesmos não possuem os impedimentos traçados pelo artigo 92 da Lei Orgânica Municipal e suas alterações, bem como que dentre os sócios, formais ou informais, que a empresa participante encontra-se em conformidade, também, com o artigo 54, I, "a", da Constituição da República, e artigo 43, I, "a", II, "a", da Constituição do Estado de Santa Catarina, ou seja, que não possui agentes políticos vinculados ao Poder Legislativo (estadual ou federal) integrando o quadro societário.

(Local e data)

NOME E ASSINATURA

Representante Legal e Carimbo da Empresa

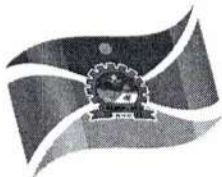

Processo Licitatório nº 0152/2021

Pregão Presencial para Compras e Serviços nº 0085/2021

ANEXO VIII

MINUTA DO CONTRATO ADMINISTRATIVO Nº XXXX/2021

Termo de Contrato para a **Aquisição de Equipamentos Agrícolas para a Secretaria da Agricultura e Meio Ambiente do Município de Xaxim-SC**, que entre si celebram o MUNICIPIO DE XAXIM e a EMPRESA _____, na forma abaixo:

O **MUNICÍPIO DE XAXIM/SC**, pessoa jurídica de direito público interno, inscrito no CNPJ sob nº 82.854.670/0001-30, com sede administrativa na Rua Rui Barbosa, nº 347, Centro, na cidade de Xaxim, Estado de Santa Catarina, CEP 89.825-000, neste ato representado por seu Prefeito Municipal **Sr. Edilson Antônio Folle**, brasileiro, divorciado, inscrito no CPF sob nº 509.596.709-04 e portador da cédula de identidade nº 1.010.359, residente e domiciliado na Villa Florindo Folle, na cidade de Xaxim, Estado de Santa Catarina, CEP 89.825-000, doravante denominado simplesmente **CONTRATANTE**, e a empresa _____, pessoa jurídica de direito privado, estabelecida na Rua _____, na cidade de _____, Estado de Santa Catarina, inscrita no CNPJ sob nº _____, neste ato representada pelo (a) Sr. (a) _____, inscrita no CPF/MF sob nº _____ e portador da cédula de identidade nº _____, denominado **CONTRATADA**, resolvem celebrar o presente Contrato, cuja celebração foi autorizada de acordo com o **Processo de Licitação nº 0152/2021, modalidade Pregão Presencial nº 0085/2021**, sendo homologado no dia XX/XX/XXXX e que se regerá pela Lei Federal nº 8.666 de 21 de junho de 1993, Lei nº 8.078/93 - Código do Consumidor, e alterações posteriores, atendidas as cláusulas a seguir:

CLÁUSULA PRIMEIRA - DO OBJETO

1.1. Este processo tem por objeto a **Aquisição de Equipamentos Agrícolas para a Secretaria da Agricultura e Meio Ambiente do Município de Xaxim-SC**, conforme descrição abaixo:

Item	Descrição	Marca e Modelo	Unid.	Quant.	Preço Unitário	Total
XXX	XXX	XXX	XXX	XXX	XXX	XXX

1.1. Ao assinar este Contrato, a **CONTRATADA** declara que tomou pleno conhecimento da natureza e condições locais onde serão executados os serviços objeto do presente Contrato. Não será considerada pela **CONTRATANTE** qualquer

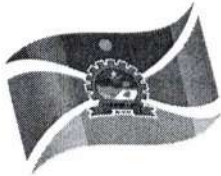

Processo Licitatório nº 0152/2021

Pregão Presencial para Compras e Serviços nº 0085/2021

reclamação ou reivindicação por parte da **CONTRATADA** fundamentada na falta de conhecimento dessas condições.

CLAUSULA SEGUNDA - DA VIGÊNCIA

2.1 O contrato terá vigência até **12 meses**, contado a partir da sua assinatura, podendo ser prorrogado por iguais e sucessivos períodos, mediante justificativa e pedido de prorrogação de prazo com no mínimo 15(quinze) dias de antecedência.

CLÁUSULA TERCEIRA - DA ENTREGA

3.1 A empresa licitante vencedora do item 1, deverá efetuar a entrega em até 15 (quinze) dias após o recebimento da Autorização de Fornecimento, prazo que poderá ser prorrogado a critério da administração, no Centro Administrativo Municipal, localizado a Rua Rui Barbosa nº 347, centro, Xaxim/SC.

3.2 As entregas dos itens desta licitação não poderão ser condicionadas ao pagamento de dívidas originadas em gestões anteriores, sendo que, havendo atrasos na entrega dos itens solicitados na Autorização de Fornecimento, serão aplicadas as penalidades previstas **no item 15 e seus subitens**.

3.3 No caso de se constatar qualquer irregularidade ou incompatibilidade nos itens fornecidos em relação à proposta comercial da contratada ou em relação às condições expressas neste Edital, os mesmos serão sumariamente rejeitados, sujeitando-se a contratada às penalidades constantes do **item 15 e seus subitens**.

CLÁUSULA QUARTA - DO PREÇO E CONDIÇÕES DE PAGAMENTO

4.1. Pela aquisição do objeto descrito na Cláusula Primeira, a **CONTRATANTE** pagará à **CONTRATADA** o valor total de R\$ _____ (_____).

4.2 O pagamento será efetuado em até 30 (trinta) dias, mediante a entrega dos materiais e apresentação da Nota Fiscal devidamente certificada pelo órgão competente, recebedor do objeto licitado.

4.3 A Nota Fiscal deverá ser emitida pela própria Contratada, obrigatoriamente com o número de inscrição no CNPJ apresentado nos documentos de habilitação e das propostas e no próprio instrumento de contrato, não se admitindo notas fiscais/faturas emitidas com outros CNPJ's, mesmo aqueles de filiais ou matriz.

4.4 O Pagamento será efetuado através de ordem bancária e/ou depósito na conta do fornecedor, preferencialmente em conta na agência Caixa Econômica, caso não seja possível, será descontado o valor da taxa de transferência TED/DOC, do valor a receber.



Processo Licitatório nº 0152/2021

Pregão Presencial para Compras e Serviços nº 0085/2021

CLÁUSULA QUINTA - DAS DESPESAS E FONTES DOS RECURSOS

5.1 As despesas decorrentes desta licitação correrão por conta da dotação orçamentária do exercício de 2021 a seguir:

Entidade: 1 - Município de Xaxim

Órgão: 07 - Secretaria Da Agricultura e Meio Ambiente

Unidade: 01 - Fundo de Desenvolvimento Agropecuário

Projeto/Atividade: 2.065 - Manut. Do Fundo de Desenvolvimento Agropecuário

Dotação Orçamentária: 44.90.52.40.00.00.00 (168/2021), (92/2021)

Fonte Recurso: 01.00.00 - Recursos Ordinários.

CLAUSULA SEXTA - DAS PENALIDADES

6.1 Nos termos do art. 87 da Lei n. 8.666/1993, pela inexecução total ou parcial do estabelecido neste edital de Licitação, este Município poderá aplicar à CONTRATADA as seguintes penalidades:

I - ADVERTÊNCIA: será aplicada por escrito, quando o CONTRATADO deixar de atender determinações necessárias à regularização de faltas ou defeitos concernentes à execução dos serviços ou entrega dos bens, bem como por atos que correspondam a pequenas irregularidades verificadas na execução deste instrumento, que venham ou não causar dano à Administração ou a terceiros;

II - MULTAS: serão aplicadas por infrações que obstaculizem a concretização do objeto licitado, por culpa do CONTRATADO, e compreenderão:

a) Atraso de até 10 (dez) dias na entrega do produto, execução de obra e/ou prestação do serviço, multa de **05%** (cinco por cento) do valor atualizado do contrato;

b) Atraso superior a 10 (dez) dias na entrega do produto, execução de obra e/ou prestação do serviço, multa de **10%** (dez por cento) do valor atualizado do contrato, sem prejuízo da rescisão unilateral por parte do Município de Xaxim;

c) Será aplicada multa de **15%** (quinze por cento) sobre o valor total do contrato, pelo descumprimento de quaisquer das obrigações contidas no edital, ressalvadas aquelas para as quais tenham sido fixadas penalidades específicas, sem prejuízo da rescisão unilateral por parte do Município de Xaxim;

6.1.1 A multa deverá ser recolhida aos cofres do Município de Xaxim, dentro do prazo de 10 (dez) dias úteis após a respectiva notificação.

6.1.2 Não solvida a multa, nos termos aqui previstos, será ela descontada dos créditos existentes em nome da CONTRATADA ou, não havendo esses ou sendo ela maior que o crédito, lançados em dívida ativa e/ou cobrada judicialmente com ônus ao devedor em qualquer hipótese;

6.1.3 As multas previstas neste inciso são cumulativas, ou seja, incidem umas sobre as outras, em seus limites incidentes sobre cada uma delas;

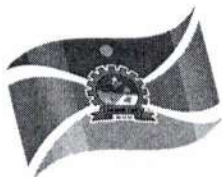

Processo Licitatório nº 0152/2021

Pregão Presencial para Compras e Serviços nº 0085/2021

III - SUSPENSÃO TEMPORÁRIA DE CONTRATAR COM O MUNICÍPIO:

A licitante será sancionada com a pena de suspensão temporária de licitar ou contratar com este Município e será descredenciada do seu Cadastro de Fornecedores, pelo prazo de até 02 (dois) anos, nos seguintes casos:

- a) fizer declaração falsa;
- b) deixar de entregar documentação ou apresentar documentação falsa;
- c) ensejar o retardamento da execução do objeto;
- d) não mantiver a proposta;
- e) falhar injustificadamente ou fraudar a execução do contrato;
- f) comportar-se de modo inidôneo ou cometer fraude fiscal;
- g) fornecer os produtos em desconformidade com o especificado;
- h) não substituir no prazo estipulado os produtos recusados pelo Município;

IV - DECLARAÇÃO DE INIDONEIDADE PARA LICITAR OU CONTRATAR COM A ADMINISTRAÇÃO PÚBLICA: enquanto perdurarem os motivos determinantes da punição ou até que seja promovida sua reabilitação perante a autoridade que aplicou a penalidade, será declarada inidônea para licitar e contratar com a Administração Pública, nos termos do artigo 87, inciso IV, da Lei 8.666/1993.

6.2 A LICITANTE e/ou a CONTRATADA ficarão ainda sujeitas ao cancelamento de suas inscrições no Cadastro de Fornecedores deste Município.

6.3 As penalidades poderão ser aplicadas isolada ou cumulativamente, nos termos da lei.

6.4 As penalidades deste edital e de seu contrato poderão ser aplicadas cumulativamente com as penalidades disposta no art. 7º, da Lei nº 10.520/02.

6.5 Na aplicação das penalidades serão admitidos os recursos em lei, observando-se o contraditório e a ampla defesa.

6.6 As penalidades previstas poderão ser minoradas ou não serão aplicadas quando o descumprimento do estipulado no contrato ou no edital decorrer de justa causa ou impedimento devidamente comprovado e aceito pelo Município de Xaxim.

CLAUSULA SETIMA - DA RESCISÃO CONTRATUAL

7.1 A inexecução total ou parcial do Contrato decorrente desta licitação ensejará sua rescisão administrativa, nas hipóteses previstas nos artigos 77 e 78 da Lei Federal nº 8.666/1993 e posteriores alterações, com as consequências previstas no artigo 80 da referida Lei, sem que caiba à empresa contratada direito a qualquer indenização.

7.2. A rescisão contratual poderá ser:



Processo Licitatório nº 0152/2021

Pregão Presencial para Compras e Serviços nº 0085/2021

7.2.1. Determinada por ato unilateral da Administração, nos casos enunciados nos incisos I a XII e XVII do artigo 78 da Lei Federal nº 8.666/1993;

7.2.2. Amigável, mediante autorização da autoridade competente, reduzida a termo no processo licitatório, desde que demonstrada conveniência para a Administração.

CLÁUSULA OITAVA - DAS OBRIGAÇÕES

8.1 Da Contratante

8.1.1. Fiscalizar a execução e a observação dos prazos contratuais.

8.1.2. Realizar os pagamentos nos prazos e condições estabelecidos no presente Edital.

8.1.3. Vistoriar as entregas de material, conferindo se atendem a qualidade e especificações pré-definidas no processo licitatório e notificar a contratada quando necessário.

8.1.4. Identificar os pontos de problemas durante a execução do contrato e propor soluções para a resolução dos mesmos.

8.1.5. Verificar possíveis irregularidades no cumprimento do contrato e tomar as providências legais e contratuais cabíveis, inclusive quanto à aplicação das penalidades previstas no presente contrato e nas Leis nº 8.666/93, 10.520/02 e alterações posteriores.

8.2 Da Contratada

8.2.1. Cumprir com a descrição dos materiais definidos no edital.

8.2.2. Cumprir com os prazos estabelecidos para entrega dos produtos.

8.2.3. Cumprir com a garantia dos bens quando solicitada e providenciar a imediata substituição por produto (s) da mesma espécie e em perfeitas condições de uso.

8.2.4. As quaisquer anormalidades de caráter urgente devem-se prestar os esclarecimentos julgados necessários ao contratante.

8.2.5. Assumir toda e qualquer responsabilidade de fabricação, execução, encargos, custos, despesas civis e penais e obrigações sociais bem como as obrigações estabelecidas na legislação específica de acidentes de trabalho, zelando pela perfeita execução dos serviços contratados.

CLÁUSULA NONA - DA FISCALIZAÇÃO

9.1 O responsável pela fiscalização do Contrato será o Servidor Municipal Sr. _____, portador do CPF nº _____, matrícula nº _____.

CLÁUSULA DÉCIMA - DOS CASOS OMISSOS

10.1 As hipóteses contratuais não previstas neste instrumento serão regidas pela Lei nº 8.666/93.

CLÁUSULA DÉCIMA PRIMEIRA - DO FORO



PREFEITURA DE
XAXIM

Processo Licitatório nº 0152/2021

Pregão Presencial para Compras e Serviços nº 0085/2021

11.1 Fica eleito o Foro da Comarca de Xaxim/SC, com renúncia expressa de qualquer outro, por mais privilegiado que seja, para nele serem dirimidas dúvidas e questões oriundas do presente contrato.

E, por assim estarem de acordo, assinam o presente termo os representantes das partes contratantes, juntamente com as testemunhas abaixo.

Xaxim/SC, __ de _____ de 2021.

Edilson Antônio Folle
Prefeito Municipal

xxxxxxxxxxxxxxxxxxxxx
Contratado

Fabio José Dal Magro
Sub-Procurador Municipal

xxxxxxxxxxxxxxxxxxxxx
Fiscal do Contrato

Testemunhas

Testemunhas



ESTADO DE SANTA CATARINA
MUNICIPIO DE XAXIM

CNPJ: 82.854.670/0001-30
Rua Rui Barbosa, 347
C.E.P.: 89825-000 - Xaxim - SC

PREGÃO PRESENCIAL
Nr.: 85/2021 - PR

Processo Administrativo: 152/2021
Processo de Licitação: 152/2021
Data do Processo: 20/10/2021

46

AVISO DE LICITAÇÃO Nº. 113/2021

A Comissão Especial de Pregão, da entidade MUNICIPIO DE XAXIM, no exercício das atribuições que lhe confere a(o) Decreto nº. 315, de 27/07/2021, torna público, para conhecimento dos interessados, que fará realizar no dia 04/11/2021, às 09:00 horas, no endereço, Rua Rui Barbosa, 347, Xaxim-SC, a reunião de recebimento e abertura das documentações e propostas, conforme especificado no Edital de Licitação Nº. 85/2021-PR na modalidade PREGÃO PRESENCIAL.

Informamos que a íntegra do Edital encontra-se disponível no endereço supra citado.

Objeto da Licitação:

Aquisição de Equipamentos Agrícolas para a Secretaria da Agricultura e Meio Ambiente do Município de Xaxim/SC.

Xaxim, 20 de Outubro de 2021.



FABRICIA ANTUNES PAZ

Pregoeiro(a)

DOM/SC Prefeitura municipal de Xaxim

047

Data de Cadastro: 20/10/2021 **Extrato do Ato Nº:** 3358953 **Status:** Novo**Data de Publicação:** 21/10/2021 **Edição Nº:****Cód. de Registro de Informação (e-Sfinge):** F47F1710291846E1263517B0A6A854EA4941CBFC**AVISO DE LICITAÇÃO**

O Município de Xaxim através de seu Prefeito comunica o presente Pregão Presencial, a saber:

Processo Licitatório nº 0152/2021

Edital: Pregão Presencial para Compras e Serviços nº 0085/2021.

Objeto: Aquisição de Equipamentos Agrícolas para a Secretaria da Agricultura e Meio Ambiente do Município de Xaxim-SC.

Entrega dos Envelopes: até às 08h30min do dia 04 de novembro de 2021.

Abertura dos Envelopes: às 09h do dia 04 de novembro de 2021.

O Edital e esclarecimentos poderão ser obtidos no seguinte endereço: Rua Rui Barbosa, nº 347, de Segunda a Sexta, das 07h30min às 11h30min e das 13h00min às 17h00min, ou na página eletrônica do município www.xaxim.sc.gov.br.

Xaxim – SC, 20 de outubro de 2021.

Edilson Antônio Folle - Prefeito Municipal

<http://www.xaxim.sc.gov.br/>



* Este documento é apenas um extrato do Ato nº 3358953, não substituindo o original e sua Edição publicada e assinada digitalmente.

Confira o original em:

<https://dom.sc.gov.br/site/?q=id:3358953>

CERTIFICADO DE REGISTRO CADASTRAL Nr. 307074821

Data da Inscrição: 04/11/2021

Data da Renovação: 04/11/2022

Válido Até: 04/11/2022

DADOS GERAIS:

Razão Social:	TURAMIX NUTRICAÇÃO ANIMAL LTDA	Data do Cadastro:	04/11/2021
Código:	10017	Ativ.Econ.:	
		Tipo de Empresa:	Fornecedor
Endereço:	R FREDERICO KUERTEN,1232 - *****		
Bairro:	SANTA AUGUSTA	e-mail:	josiani@turamix.com.br
Cidade:	Braço do Norte	Estado:	SC
C.E.P.:	88750-000	País:	BRASIL
CNPJ:	07.924.993/0001-37	Telefone:	4836589600
		Fax:	
Responsável:		Inscr. Estadual:	
		Inscr. Municipal:	
Outras Informações:		Identificação:	

MUNICÍPIO DE XAXIM
RECEBIDO 04/11/2021
Adriana
PROTOCOLO 07:58
Sendo 002

RAMO DE ATIVIDADE:

Código do Ramo	Descrição do Ramo de Atividade
1357	47.89-0-99 -
1382	49.30-2-02 - Transporte rodoviário de carga, exceto produtos perigosos e mudanças, intermunicipal, interestadual e internacional
1387	47.71-7-04 - Comércio varejista de medicamentos veterinários
1421	46.61-3-00 - Comércio atacadista de máquinas, aparelhos e equipamentos para uso agropecuário; partes e peças
1463	46.89-3-99 - Comércio atacadista especializado em outros produtos intermediários não especificados anteriormente
1478	46.23-1-01 - Comércio atacadista de animais vivos
1482	46.92-3-00 - Comércio atacadista de mercadorias em geral, com predominância de insumos agropecuários
1486	46.83-4-00 - Comércio atacadista de defensivos agrícolas, adubos, fertilizantes e corretivos do solo
1524	47.89-0-02 - Comércio varejista de plantas e flores naturais (Dispensada *)
1605	46.12-5-00 - Representantes comerciais e agentes do comércio de combustíveis, minerais, produtos siderúrgicos e químicos
1639	46.23-1-09 - Comércio atacadista de alimentos para animais
1640	01.11-3-02 - Cultivo de milho
1641	01.63-6-00 - Atividades de pós-colheita
1642	10.66-0-00 - Fabricação de alimentos para animais
1643	46.32-0-01 - Comércio atacadista de cereais e leguminosas beneficiados
1644	46.44-3-02 - Comércio atacadista de medicamentos e drogas de uso veterinário
1645	52.11-7-99 - Depósitos de mercadorias para terceiros, exceto armazéns gerais e guarda-móveis
1646	68.10-2-02 - Aluguel de imóveis próprios

DOCUMENTAÇÃO:

Este Certificado obedece o estipulado na Lei 8.666 de 21/06/1993 e atualizações e normas da MUNICIPIO DE XAXIM, e poderá necessitar de documentação complementar conforme solicitado no edital.

Xaxim, 4 de Novembro de 2021

FABRICIA ANTUNES PAZ
Responsável pelo Setor Compras

CERTIFICADO DE REGISTRO CADASTRAL Nr. 307074821

Data da Inscrição: 04/11/2021

Data da Renovação: 04/11/2022

Válido Até: 04/11/2022

DADOS GERAIS:

Razão Social: **TURAMIX NUTRICAÇÃO ANIMAL LTDA** Data do Cadastro: 04/11/2021
Código: 10017 Ativ.Econ.: Tipo de Empresa: Fornecedor
Endereço: R FREDERICO KUERTEN,1232 - *****
Bairro: SANTA AUGUSTA e-mail: josiani@turamix.com.br
Cidade: Braço do Norte Estado: SC País: BRASIL
C.E.P.: 88750-000 Telefone: 4836589600 Fax:
CNPJ: 07.924.993/0001-37 Inscr. Estadual: Inscr. Municipal:
Responsável: Identificação:
Outras Informações:

RAMO DE ATIVIDADE:

Código do Ramo	Descrição do Ramo de Atividade
1357	47.89-0-99 -
1382	49.30-2-02 - Transporte rodoviário de carga, exceto produtos perigosos e mudanças, intermunicipal, interestadual e internacional
1387	47.71-7-04 - Comércio varejista de medicamentos veterinários
1421	46.61-3-00 - Comércio atacadista de máquinas, aparelhos e equipamentos para uso agropecuário; partes e peças
1463	46.89-3-99 - Comércio atacadista especializado em outros produtos intermediários não especificados anteriormente
1478	46.23-1-01 - Comércio atacadista de animais vivos
1482	46.92-3-00 - Comércio atacadista de mercadorias em geral, com predominância de insumos agropecuários
1486	46.83-4-00 - Comércio atacadista de defensivos agrícolas, adubos, fertilizantes e corretivos do solo
1524	47.89-0-02 - Comércio varejista de plantas e flores naturais (Dispensada *)
1605	46.12-5-00 - Representantes comerciais e agentes do comércio de combustíveis, minerais, produtos siderúrgicos e químicos
1639	46.23-1-09 - Comércio atacadista de alimentos para animais
1640	01.11-3-02 - Cultivo de milho
1641	01.63-6-00 - Atividades de pós-colheita
1642	10.66-0-00 - Fabricação de alimentos para animais
1643	46.32-0-01 - Comércio atacadista de cereais e leguminosas beneficiados
1644	46.44-3-02 - Comércio atacadista de medicamentos e drogas de uso veterinário
1645	52.11-7-99 - Depósitos de mercadorias para terceiros, exceto armazéns gerais e guarda-móveis
1646	68.10-2-02 - Aluguel de imóveis próprios

DOCUMENTAÇÃO:

Este Certificado obedece o estipulado na Lei 8.666 de 21/06/1993 e atualizações e normas da MUNICIPIO DE XAXIM, e poderá necessitar de documentação complementar conforme solicitado no edital.

Xaxim, 4 de Novembro de 2021

FABRICIA ANTUNES PAZ
Responsável pelo Setor Compras

PROCURAÇÃO

Através da presente, credenciamos o Sr. (a) **EMURY PIZZAMIGLIO CIMADON**, portador(a) da Cédula de Identidade **RG n.º 3.747.448 e CPF n.º 027.810.419-39**, a participar de todas as licitações Municipais, Estaduais, e Federais, na modalidade de PREGÃO ELETRONICO, PREGÃO PRESENCIAL e CARTA CONVITE, na qualidade de REPRESENTANTE LEGAL, outorgando-lhe poderes para pronunciar-se em nome da empresa TURAMIX NUTRIÇÃO ANIMAL LTDA, inscrita sob o CNPJ nº 07.924.993/0001-37. Conferindo-lhe poderes especiais bem como; formular propostas e lances verbais, desistir de recursos, interpô-los, assinar-lhes, assinar propostas de preços e declarações, contratos, negociar preços, confessar, transigir, desistir, firmar compromissos ou acordos, entregar, receber e dar quitação, praticar todos estes e os demais atos inerentes ao certame por tempo indeterminado em nome da outorgante e tudo mais que for lícito e necessário para o fiel e cabal cumprimento do presente mandato.

E por ser expressão de verdade, e para se ter efeito a que se destina, o outorgante assina a presente.

O presente instrumento tem validade por tempo indeterminado.

Braço do Norte/SC, 04 de Agosto de 2021.

TABELIONATO DE NOTAS E PROTESTOS DE BRAÇO DO NORTE
 Maria Goreti Kuerten Costa - Tabeliã
 Av. Felipe Schmidt, 1673 - Centro - Braço do Norte/SC - CEP 88750-000
 Fone: (48) 3658-2120 - 99608-8890 - e-mail: tabelionato@hotmail.com

Reconhecimento de assinatura por AUTENTICIDADE nº 316361 de TURAMIX NUTRIÇÃO ANIMAL LTDA, neste ato representada por: (1) ALEXANDRE TURAZZI
 Braço do Norte/SC, 04 de agosto de 2021.
 Da que dou fé. Em test* da verdade.



MARIA EDUARDA FERNANDES RODRIGUES - Escrevente
 Emolumentos: R\$ 3,02 + Selo: R\$ 2,92 - Total: R\$ 6,34
 Selo Digital de Fiscalização - Selo normal: GFB21611-767Q

CONFIRA OS DADOS DO ATO EM: auto.tsc.jus.br

ALEXANDRE TURAZZI
 CPF. 870.656.499-20
 Sócio Administrador

MUNICÍPIO DE XAXIM
 CONFERE COM O ORIGINAL

04 / 08 / 2021
 SERVIDOR RESPONSÁVEL

REPÚBLICA FEDERATIVA DO BRASIL
 MINISTÉRIO DA INFRAESTRUTURA
 DEPARTAMENTO NACIONAL DE TRÂNSITO
 CARTEIRA NACIONAL DE HABILITAÇÃO

SC

NOME
 EMURY PIZZAMIGLIO CIMADON

DOC. IDENTIDADE/ORG EMISSOR/UF
 3747448 SSP SC

CPF
 027.810.419-39

DATA NASCIMENTO
 28/08/1984

FILIAÇÃO
 ADIR GERMANO CIMADON
 TANIA DE FATIMA PIZZAMIGLIO CIMADON

PERMISSÃO ACC CAT. HAB.
 B

Nº REGISTRO
 05120256710

VALIDADE
 27/07/2025

1ª HABILITAÇÃO
 15/01/2011

OBSERVAÇÕES
 EAR

ASSINATURA DO PORTADOR

LOCAL
 BRACO DO NORTE, SC

DATA EMISSÃO
 11/08/2020

ASSINADO DIGITALMENTE
 DEPARTAMENTO ESTADUAL DE TRÂNSITO

86508501459
 SC155419781

SANTA CATARINA

DENATRAN CONTRAN

VÁLIDA EM TODO O TERRITÓRIO NACIONAL
 2011761319

QR-CODE



Documento assinado com certificado digital em conformidade com a Medida Provisória nº 2200-2/2001. Sua validade poderá ser confirmada por meio do programa Assinador Serpro.

As orientações para instalar o Assinador Serpro e realizar a validação do documento digital estão disponíveis em:
 < <http://www.serpro.gov.br/assinador-digital> >, opção Validar Assinatura.

SERPRO / DENATRAN

Handwritten signature

Handwritten signature

Handwritten signature

Handwritten signature

Handwritten signature

Handwritten signature

Handwritten signature

ALTERAÇÃO CONTRATUAL Nº 10 DA SOCIEDADE TURAMIX NUTRICAÇÃO ANIMAL LTDA

CNPJ nº 07.924.993/0001-37

ALEXANDRE TURAZZI nacionalidade BRASILEIRA, nascido em 10/03/1976, CASADO em SEPARAÇÃO DE BENS, EMPRESÁRIO, CPF nº 870.656.499-20, CARTEIRA DE IDENTIDADE nº 3200205, órgão expedidor SESPDC - SC, residente e domiciliado na RUA EUGENIO ULIANO, 314, NOSSA SENHORA DE FÁTIMA, BRAÇO DO NORTE, SC, CEP 88.750-000, BRASIL.

TURAZZI REPRESENTAÇÕES EIRELI CNPJ 06.019.656/0001-32, NIRE 42600063644, com sede na RUA 22 DE JULHO, 238, CENTRO, RIO FORTUNA, SC, CEP 88.760-000, BRASIL, representada neste ato por REPRESENTANTE LEGAL ALEXANDRE TURAZZI, nacionalidade BRASILEIRA, nascido em 10/03/1976, CASADO em SEPARAÇÃO DE BENS, EMPRESÁRIO, CPF nº 870.656.499-20, CARTEIRA DE IDENTIDADE nº 3200205, Órgão Expedidor SESPDC - SC, endereço: RUA EUGENIO ULIANO, 314, NOSSA SENHORA DE FÁTIMA, BRAÇO DO NORTE, SC, CEP 88.750-000.

Sócios da sociedade limitada de nome empresarial TURAMIX NUTRICAÇÃO ANIMAL LTDA, registrada legalmente por contrato social devidamente arquivado nesta Junta Comercial do Estado de Santa Catarina, sob NIRE nº 42203746966, com sede Rua Frederico Kuerten, 1232, Santa Augusta Braço do Norte, SC, CEP 88750000, devidamente inscrita no Cadastro Nacional de Pessoa Jurídica/MF sob o nº 07.924.993/0001-37, deliberam de pleno e comum acordo ajustarem a presente alteração contratual, nos termos da Lei nº 10.406/ 2002, mediante as condições estabelecidas nas cláusulas seguintes:

OBJETO SOCIAL

CLÁUSULA PRIMEIRA. A sociedade passa a ter o seguinte objeto: COMÉRCIO ATACADISTA DE PRODUTOS ALIMENTÍCIOS BENEFICIADOS PARA ANIMAIS; COMÉRCIO VAREJISTA DE SEMENTES E MUDAS; COMÉRCIO VAREJISTA DE INSUMOS AGROPECUÁRIOS; COMÉRCIO ATACADISTA DE ADUBOS E DEFENSIVOS AGRÍCOLAS; COMÉRCIO VAREJISTA DE MEDICAMENTOS VETERINÁRIOS; COMÉRCIO ATACADISTA DE ANIMAIS VIVOS; TRANSPORTE RODOVIÁRIO DE CARGAS; REPRESENTAÇÃO COMERCIAL DE DEFENSIVOS AGRÍCOLAS, FERTILIZANTES E CORRETIVO DE SOLO; FABRICAÇÃO DE ALIMENTOS PARA ANIMAIS; IMPORTAÇÃO E EXPORTAÇÃO; COMÉRCIO ATACADISTA DE INSUMOS AGROPECUÁRIOS; COMÉRCIO ATACADISTA DE MEDICAMENTOS VETERINÁRIOS; ARMAZENAMENTO DE PRODUTOS DIVERSOS; LOCAÇÃO DE IMÓVEIS PRÓPRIOS; COMÉRCIO ATACADISTA DE LEGUMES E CEREAIS BENEFICIADOS; BENEFICIAMENTO DE MILHO; SERVIÇOS DE SECAGEM E ARMAZENAMENTO DE CEREAIS, COMÉRCIO

Req: 81900001471359

Página 1



Junta Comercial do Estado de Santa Catarina

Certifico o Registro em 09/03/2020

Arquivamento 20195244095 Protocolo 195244095 de 09/03/2020 NIRE 42203746966

Nome da empresa TURAMIX NUTRICAÇÃO ANIMAL LTDA

Este documento pode ser verificado em <http://regin.jucesc.sc.gov.br/autenticacaoDocumentos/autenticacao.aspx>

Chancela 120016671323640

Esta cópia foi autenticada digitalmente e assinada em 09/03/2020 por Blasco Borges Barcellos - Secretário-geral

09/03/2020

ALTERAÇÃO CONTRATUAL Nº 10 DA SOCIEDADE TURAMIX NUTRICAÇÃO
ANIMAL LTDA

CNPJ nº 07.924.993/0001-37

053

ATACADISTA DE MÁQUINAS, APARELHOS E EQUIPAMENTOS PARA USO
AGROPECUÁRIO, PARTES E PEÇAS..

ABERTURA/ALTERAÇÃO/BAIXA DE FILIAL

CLÁUSULA SEGUNDA. A filial registrada na Junta Comercial do Estado de Santa Catarina sob NIRE nº 42900987507 e CNPJ nº 07.924.993/0003-07, no seguinte endereço sito à RODOVIA JORGE LACERDA, 7255, KM 09, CAPÃO BONITO, CRICIUMA, CEP 88.850-350 SC.

Passa a exercer a(s) seguintes atividades econômicas.

OBJETO SOCIAL

COMÉRCIO ATACADISTA DE PRODUTOS ALIMENTÍCIOS BENEFICIADOS PARA ANIMAIS; COMÉRCIO VAREJISTA DE SEMENTES E MUDAS; COMÉRCIO VAREJISTA DE INSUMOS AGROPECUÁRIOS; COMÉRCIO ATACADISTA DE ADUBOS E DEFENSIVOS AGRÍCOLAS; COMÉRCIO VAREJISTA DE MEDICAMENTOS VETERINÁRIOS; COMÉRCIO ATACADISTA DE ANIMAIS VIVOS; TRANSPORTE RODOVIÁRIO DE CARGAS; REPRESENTAÇÃO COMERCIAL DE DEFENSIVOS AGRÍCOLAS, FERTILIZANTES E CORRETIVO DE SOLO; FABRICAÇÃO DE ALIMENTOS PARA ANIMAIS; IMPORTAÇÃO E EXPORTAÇÃO; COMÉRCIO ATACADISTA DE INSUMOS AGROPECUÁRIOS; COMÉRCIO ATACADISTA DE MEDICAMENTOS VETERINÁRIOS; ARMAZENAMENTO DE PRODUTOS DIVERSOS; LOCAÇÃO DE IMÓVEIS PRÓPRIOS; COMÉRCIO ATACADISTA DE LEGUMES E CEREAIS BENEFICIADOS; BENEFICIAMENTO DE MILHO; SERVIÇOS DE SECAGEM E ARMAZENAMENTO DE CEREAIS; COMÉRCIO ATACADISTA DE MÁQUINAS, APARELHOS E EQUIPAMENTOS PARA USO AGROPECUÁRIO, PARTES E PEÇAS.

CLÁUSULA TERCEIRA. A filial registrada na Junta Comercial do Estado de Santa Catarina sob NIRE nº 42900913058 e CNPJ nº 07.924.993/0002-18, no seguinte endereço sito à RUA JOSÉ MARQUES, 131, CENTRO, MARACAJÁ, CEP 88.915-000 SC.

Passa a exercer a(s) seguintes atividades econômicas.

OBJETO SOCIAL

COMÉRCIO ATACADISTA DE PRODUTOS ALIMENTÍCIOS BENEFICIADOS PARA ANIMAIS; COMÉRCIO VAREJISTA DE SEMENTES E MUDAS; COMÉRCIO VAREJISTA DE INSUMOS AGROPECUÁRIOS; COMÉRCIO ATACADISTA DE ADUBOS E DEFENSIVOS AGRÍCOLAS; COMÉRCIO VAREJISTA DE MEDICAMENTOS VETERINÁRIOS; COMÉRCIO ATACADISTA

Req: 81900001471359

Página 2



Junta Comercial do Estado de Santa Catarina

Certifico o Registro em 09/03/2020

Arquivamento 20195244095 Protocolo 195244095 de 09/03/2020 NIRE 42203746966

Nome da empresa TURAMIX NUTRICAÇÃO ANIMAL LTDA

Este documento pode ser verificado em <http://regin.jucesc.sc.gov.br/autenticacaoDocumentos/autenticacao.aspx>

Chancela 120016671323640

Esta cópia foi autenticada digitalmente e assinada em 09/03/2020 por Blasco Borges Barcellos - Secretário-geral

09/03/2020

ALTERAÇÃO CONTRATUAL Nº 10 DA SOCIEDADE TURAMIX NUTRICAÇÃO ANIMAL LTDA

054

CNPJ nº 07.924.993/0001-37

DE ANIMAIS VIVOS; TRANSPORTE RODOVIÁRIO DE CARGAS; REPRESENTAÇÃO COMERCIAL DE DEFENSIVOS AGRÍCOLAS, FERTILIZANTES E CORRETIVO DE SOLO; FABRICAÇÃO DE ALIMENTOS PARA ANIMAIS; IMPORTAÇÃO E EXPORTAÇÃO; COMÉRCIO ATACADISTA DE INSUMOS AGROPECUÁRIOS; COMÉRCIO ATACADISTA DE MEDICAMENTOS VETERINÁRIOS; ARMAZENAMENTO DE PRODUTOS DIVERSOS; LOCAÇÃO DE IMÓVEIS PRÓPRIOS; COMÉRCIO ATACADISTA DE LEGUMES E CEREAIS BENEFICIADOS; BENEFICIAMENTO DE MILHO; SERVIÇOS DE SECAGEM E ARMAZENAMENTO DE CEREAIS; COMÉRCIO ATACADISTA DE MÁQUINAS, APARELHOS E EQUIPAMENTOS PARA USO AGROPECUÁRIO, PARTES E PEÇAS.

CLÁUSULA QUARTA. A filial registrada na Junta Comercial do Estado de Santa Catarina sob NIRE nº 42901035585 e CNPJ nº 07.924.993/0004-80, passa a fazê-lo no seguinte endereço sito à RODOVIA MUNICIPAL ANTONIO BARDINI, SN, SANTA CRUZ, TREZE DE MAIO, CEP 88.710-000 SC. Passa a exercer a(s) seguintes atividades econômicas.

OBJETO SOCIAL

COMÉRCIO ATACADISTA DE PRODUTOS ALIMENTÍCIOS BENEFICIADOS PARA ANIMAIS; COMÉRCIO VAREJISTA DE SEMENTES E MUDAS; COMÉRCIO VAREJISTA DE INSUMOS AGROPECUÁRIOS; COMÉRCIO ATACADISTA DE ADUBOS E DEFENSIVOS AGRÍCOLAS; COMÉRCIO VAREJISTA DE MEDICAMENTOS VETERINÁRIOS; COMÉRCIO ATACADISTA DE ANIMAIS VIVOS; TRANSPORTE RODOVIÁRIO DE CARGAS; REPRESENTAÇÃO COMERCIAL DE DEFENSIVOS AGRÍCOLAS, FERTILIZANTES E CORRETIVO DE SOLO; FABRICAÇÃO DE ALIMENTOS PARA ANIMAIS; IMPORTAÇÃO E EXPORTAÇÃO; COMÉRCIO ATACADISTA DE INSUMOS AGROPECUÁRIOS; COMÉRCIO ATACADISTA DE MEDICAMENTOS VETERINÁRIOS; ARMAZENAMENTO DE PRODUTOS DIVERSOS; LOCAÇÃO DE IMÓVEIS PRÓPRIOS; COMÉRCIO ATACADISTA DE LEGUMES E CEREAIS BENEFICIADOS; BENEFICIAMENTO DE MILHO; SERVIÇOS DE SECAGEM E ARMAZENAMENTO DE CEREAIS; COMÉRCIO ATACADISTA DE MÁQUINAS, APARELHOS E EQUIPAMENTOS PARA USO AGROPECUÁRIO, PARTES E PEÇAS.

CLÁUSULA QUINTA. A filial registrada na Junta Comercial do Estado do Rio Grande do Sul sob NIRE nº 43901841019 e CNPJ nº 07.924.993/0005-60, no seguinte endereço sito à RODOVIA BR 285 - KM 24, S/N, DISTRITO SEDE, SÃO JOSÉ DOS AUSENTES, CEP 95.280-000 RS. Passa a exercer a(s) seguintes atividades econômicas.

Req: 81900001471359

Página 3



Junta Comercial do Estado de Santa Catarina

Certifico o Registro em 09/03/2020

Arquivamento 20195244095 Protocolo 195244095 de 09/03/2020 NIRE 42203746966

Nome da empresa TURAMIX NUTRICAÇÃO ANIMAL LTDA

Este documento pode ser verificado em <http://regin.jucesc.sc.gov.br/autenticacaoDocumentos/autenticacao.aspx>

Chancela 120016671323640

Esta cópia foi autenticada digitalmente e assinada em 09/03/2020 por Blasco Borges Barcellos - Secretário-geral

09/03/2020

ALTERAÇÃO CONTRATUAL Nº 10 DA SOCIEDADE TURAMIX NUTRICAÇÃO ANIMAL LTDA

CNPJ nº 07.924.993/0001-37

OBJETO SOCIAL

COMERCIO ATACADISTA DE PRODUTOS ALIMENTICIOS BENEFICIADOS PARA ANIMAIS, COMERCIO VAREJISTA DE SEMENTES E MUDAS, COMERCIO VAREJISTA DE INSUMOS AGROPECUARIOS, COMERCIO ATACADISTA DE ADUBOS E DEFENSIVOS AGRICOLAS, COMERCIO VAREJISTA DE MEDICAMENTOS VETERINARIOS, COMERCIO ATACADISTA DE ANIMAIS VIVOS, TRANSPORTE RODOVIARIO DE CARGAS, REPRESENTAÇÃO COMERCIAL DE DEFENSIVOS AGRICOLAS, FERTILIZANTES FABRICAÇÃO DE E CORRETIVO DE SOLO, FABRICAÇÃO DE ALIMENTOS PARA ANIMAIS, IMPORTAÇÃO E EXPORTAÇÃO, COMERCIO ATACADISTA DE INSUMOS AGROPECUARIOS, COMERCIO ATACADISTA DE MEDICAMENTOS VETERINARIOS, ARMAZENAMENTO DE PRODUTOS DIVERSOS, LOCAÇÃO DE IMOVEIS PROPRIOS, COMERCIO ATACADISTA DE LEGUMES E CEREAIS BENEFICIADOS, BENEFICIAMENTO DE MILHO, SERVICOS DE SECAGEM E ARMAZENAMENTO DE CEREIAS E COMERCIO ATACADISTA DE MAQUINAS, APARELHOS E EQUIPAMENTOS PARA USO AGROPECUARIO, PARTES E PECAS.

DA RATIFICAÇÃO E FORO

CLÁUSULA SEXTA. O foro para o exercício e o cumprimento dos direitos e obrigações resultantes do contrato social permanece em BRAÇO DO NORTE/SC.

CLÁUSULA SÉTIMA. As Cláusulas e condições estabelecidas em atos já arquivados e que não foram expressamente modificadas por esta alteração continuam em vigor.

Em face das alterações acima, consolida-se o contrato social, nos termos da Lei nº 10.406/2002, mediante as condições e cláusulas seguintes

CONSOLIDAÇÃO DO CONTRATO SOCIAL

CLÁUSULA PRIMEIRA - A sociedade, que pelo presente instrumento particular de contrato, formam entre si, ALEXANDRE TURAZZI e TURAZZI REPRESENTAÇÕES EIRELI, é Sociedade Limitada.

CLÁUSULA SEGUNDA - A sociedade gira sob o nome empresarial TURAMIX NUTRIÇÃO ANIMAL LTDA, e tem sua sede e domicilio à Rua Frederico Kuerten, 1232, Santa Augusta, Braço do norte, SC, CEP 88.750-000.

CLÁUSULA TERCEIRA - A sociedade Matriz tem por objetivo a exploração do ramo de:

Req: 81900001471359

Página 4

Junta Comercial do Estado de Santa Catarina

Certifico o Registro em 09/03/2020

Arquivamento 20195244095 Protocolo 195244095 de 09/03/2020 NIRE 42203746966

Nome da empresa TURAMIX NUTRICAÇÃO ANIMAL LTDA

Este documento pode ser verificado em <http://regin.jucesc.sc.gov.br/autenticacaoDocumentos/autenticacao.aspx>

Chancela 120016671323640

Esta cópia foi autenticada digitalmente e assinada em 09/03/2020 por Blasco Borges Barcellos - Secretario-geral

09/03/2020



ALTERAÇÃO CONTRATUAL Nº 10 DA SOCIEDADE TURAMIX NUTRICAÇÃO ANIMAL LTDA

056

CNPJ nº 07.924.993/0001-37

- COMÉRCIO ATACADISTA DE PRODUTOS ALIMENTÍCIOS BENEFICIADOS PARA ANIMAIS;
- COMÉRCIO VAREJISTA DE SEMENTES E MUDAS;
- COMÉRCIO VAREJISTA DE INSUMOS AGROPECUÁRIOS;
- COMÉRCIO ATACADISTA DE ADUBOS E DEFENSIVOS AGRÍCOLAS;
- COMÉRCIO VAREJISTA DE MEDICAMENTOS VETERINÁRIOS;
- COMÉRCIO ATACADISTA DE ANIMAIS VIVOS;
- TRANSPORTE RODOVIÁRIO DE CARGAS;
- REPRESENTAÇÃO COMERCIAL DE DEFENSIVOS AGRÍCOLAS, FERTILIZANTES E CORRETIVO DE SOLO;
- FABRICAÇÃO DE ALIMENTOS PARA ANIMAIS;
- IMPORTAÇÃO E EXPORTAÇÃO;
- COMÉRCIO ATACADISTA DE INSUMOS AGROPECUÁRIOS;
- COMÉRCIO ATACADISTA DE MEDICAMENTOS VETERINÁRIOS;
- ARMAZENAMENTO DE PRODUTOS DIVERSOS;
- LOCAÇÃO DE IMÓVEIS PRÓPRIOS;
- COMÉRCIO ATACADISTA DE LEGUMES E CEREAIS BENEFICIADOS;
- BENEFICIAMENTO DE MILHO;
- SERVIÇOS DE SECAGEM E ARMAZENAMENTO DE CEREAIS;
- COMÉRCIO ATACADISTA DE MÁQUINAS, APARELHOS E EQUIPAMENTOS PARA USO AGROPECUÁRIO, PARTES E PEÇAS.

CLÁUSULA QUARTA – A sociedade possui 4 filiais:

a) Filial 01 registrada na Junta Comercial do Estado de Santa Catarina sob o NIRE 42900913058 e inscrita no CNPJ 07.924.993/0002-18, com sede à Rua José Marques, 131, Centro, Maracajá, SC, CEP 88.915-000, com início das atividades em 16/11/2010. O objeto social é a exploração do ramo de:

- COMÉRCIO ATACADISTA DE PRODUTOS ALIMENTÍCIOS BENEFICIADOS PARA ANIMAIS;
- COMÉRCIO VAREJISTA DE SEMENTES E MUDAS;
- COMÉRCIO VAREJISTA DE INSUMOS AGROPECUÁRIOS;
- COMÉRCIO ATACADISTA DE ADUBOS E DEFENSIVOS AGRÍCOLAS;
- COMÉRCIO VAREJISTA DE MEDICAMENTOS VETERINÁRIOS;
- COMÉRCIO ATACADISTA DE ANIMAIS VIVOS;
- TRANSPORTE RODOVIÁRIO DE CARGAS;
- REPRESENTAÇÃO COMERCIAL DE DEFENSIVOS AGRÍCOLAS, FERTILIZANTES E CORRETIVO DE SOLO;
- FABRICAÇÃO DE ALIMENTOS PARA ANIMAIS;
- IMPORTAÇÃO E EXPORTAÇÃO;
- COMÉRCIO ATACADISTA DE INSUMOS AGROPECUÁRIOS;
- COMÉRCIO ATACADISTA DE MEDICAMENTOS VETERINÁRIOS;

Req: 81900001471359

Página 5

Junta Comercial do Estado de Santa Catarina

Certifico o Registro em 09/03/2020

Arquivamento 20195244095 Protocolo 195244095 de 09/03/2020 NIRE 42203746966

Nome da empresa TURAMIX NUTRICAÇÃO ANIMAL LTDA

Este documento pode ser verificado em <http://regin.jucesc.sc.gov.br/autenticacaoDocumentos/autenticacao.aspx>

Chancela 120016671323640

Esta cópia foi autenticada digitalmente e assinada em 09/03/2020 por Blasco Borges Barcellos - Secretário-geral

09/03/2020

ALTERAÇÃO CONTRATUAL Nº 10 DA SOCIEDADE TURAMIX NUTRICAÇÃO ANIMAL LTDA

CNPJ nº 07.924.993/0001-37

- ARMAZENAMENTO DE PRODUTOS DIVERSOS;
- LOCAÇÃO DE IMÓVEIS PRÓPRIOS;
- COMÉRCIO ATACADISTA DE LEGUMES E CEREAIS BENEFICIADOS;
- BENEFICIAMENTO DE MILHO;
- SERVIÇOS DE SECAGEM E ARMAZENAMENTO DE CEREAIS.
- COMÉRCIO ATACADISTA DE MÁQUINAS, APARELHOS E EQUIPAMENTOS PARA USO AGROPECUÁRIO, PARTES E PEÇAS.

b) Filial 02 registrada na Junta Comercial do Estado de Santa Catarina sob o NIRE 42900987507 e inscrita no CNPJ 07.924.993/0003-07, com sede à Rodovia Jorge Lacerda, 7255, km 09, Capão Bonito, Criciúma, SC, CEP 88.814-201, com início das atividades em 28/09/2012. O objeto social é a exploração do ramo de:

- COMÉRCIO ATACADISTA DE PRODUTOS ALIMENTÍCIOS BENEFICIADOS PARA ANIMAIS;
- COMÉRCIO VAREJISTA DE SEMENTES E MUDAS;
- COMÉRCIO VAREJISTA DE INSUMOS AGROPECUÁRIOS;
- COMÉRCIO ATACADISTA DE ADUBOS E DEFENSIVOS AGRÍCOLAS;
- COMÉRCIO VAREJISTA DE MEDICAMENTOS VETERINÁRIOS;
- COMÉRCIO ATACADISTA DE ANIMAIS VIVOS;
- TRANSPORTE RODOVIÁRIO DE CARGAS;
- REPRESENTAÇÃO COMERCIAL DE DEFENSIVOS AGRÍCOLAS, FERTILIZANTES E CORRETIVO DE SOLO;
- FABRICAÇÃO DE ALIMENTOS PARA ANIMAIS;
- IMPORTAÇÃO E EXPORTAÇÃO;
- COMÉRCIO ATACADISTA DE INSUMOS AGROPECUÁRIOS;
- COMÉRCIO ATACADISTA DE MEDICAMENTOS VETERINÁRIOS;
- ARMAZENAMENTO DE PRODUTOS DIVERSOS;
- LOCAÇÃO DE IMÓVEIS PRÓPRIOS;
- COMÉRCIO ATACADISTA DE LEGUMES E CEREAIS BENEFICIADOS;
- BENEFICIAMENTO DE MILHO;
- SERVIÇOS DE SECAGEM E ARMAZENAMENTO DE CEREAIS;
- COMÉRCIO ATACADISTA DE MÁQUINAS, APARELHOS E EQUIPAMENTOS PARA USO AGROPECUÁRIO, PARTES E PEÇAS.

c) Filial 03 registrada na Junta Comercial do Estado de Santa Catarina sob o NIRE 42901035585 e inscrita no CNPJ 07.924.993/0004-80, com sede à Rodovia Municipal Antonio Bardini, Sn, Santa Cruz, Treze De Maio, SC, CEP 88.710-000, com início das atividades em 10/12/2013. O objeto social é a exploração do ramo de:

- COMÉRCIO ATACADISTA DE PRODUTOS ALIMENTÍCIOS BENEFICIADOS PARA ANIMAIS;

Req: 81900001471359

Página 6

Junta Comercial do Estado de Santa Catarina

Certifico o Registro em 09/03/2020

Arquivamento 20195244095 Protocolo 195244095 de 09/03/2020 NIRE 42203746966

Nome da empresa TURAMIX NUTRICAÇÃO ANIMAL LTDA

Este documento pode ser verificado em <http://regin.jucesc.sc.gov.br/autenticacaoDocumentos/autenticacao.aspx>

Chancela 120016671323640

Esta cópia foi autenticada digitalmente e assinada em 09/03/2020 por Blasco Borges Barcellos - Secretário-geral



Handwritten signatures and initials in blue ink.

ALTERAÇÃO CONTRATUAL Nº 10 DA SOCIEDADE TURAMIX NUTRICAÇÃO
ANIMAL LTDA

058

CNPJ nº 07.924.993/0001-37

- COMÉRCIO VAREJISTA DE SEMENTES E MUDAS;
- COMÉRCIO VAREJISTA DE INSUMOS AGROPECUÁRIOS;
- COMÉRCIO ATACADISTA DE ADUBOS E DEFENSIVOS AGRÍCOLAS;
- COMÉRCIO VAREJISTA DE MEDICAMENTOS VETERINÁRIOS;
- COMÉRCIO ATACADISTA DE ANIMAIS VIVOS;
- TRANSPORTE RODOVIÁRIO DE CARGAS;
- REPRESENTAÇÃO COMERCIAL DE DEFENSIVOS AGRÍCOLAS, FERTILIZANTES E CORRETIVO DE SOLO;
- FABRICAÇÃO DE ALIMENTOS PARA ANIMAIS;
- IMPORTAÇÃO E EXPORTAÇÃO;
- COMÉRCIO ATACADISTA DE INSUMOS AGROPECUÁRIOS;
- COMÉRCIO ATACADISTA DE MEDICAMENTOS VETERINÁRIOS;
- ARMAZENAMENTO DE PRODUTOS DIVERSOS;
- LOCAÇÃO DE IMÓVEIS PRÓPRIOS;
- COMÉRCIO ATACADISTA DE LEGUMES E CEREAIS BENEFICIADOS;
- BENEFICIAMENTO DE MILHO;
- SERVIÇOS DE SECAGEM E ARMAZENAMENTO DE CEREAIS;
- COMÉRCIO ATACADISTA DE MÁQUINAS, APARELHOS E EQUIPAMENTOS PARA USO AGROPECUÁRIO, PARTES E PEÇAS.

d) Filial 04 registrada na Junta Comercial do Estado do Rio Grande do Sul sob o NIRE 43901841019 e inscrita no CNPJ 07.924.993/0005-60, com sede à Rodovia BR 285, SN, KM 24, Distrito Sede, São José dos Ausentes, RS, CEP 95.280-000, com início das atividades em 20/07/2016. O objeto social é a exploração do ramo de:

- COMÉRCIO ATACADISTA DE PRODUTOS ALIMENTÍCIOS BENEFICIADOS PARA ANIMAIS;
- COMÉRCIO VAREJISTA DE SEMENTES E MUDAS;
- COMÉRCIO VAREJISTA DE INSUMOS AGROPECUÁRIOS;
- COMÉRCIO ATACADISTA DE ADUBOS E DEFENSIVOS AGRÍCOLAS;
- COMÉRCIO VAREJISTA DE MEDICAMENTOS VETERINÁRIOS;
- COMÉRCIO ATACADISTA DE ANIMAIS VIVOS;
- TRANSPORTE RODOVIÁRIO DE CARGAS;
- REPRESENTAÇÃO COMERCIAL DE DEFENSIVOS AGRÍCOLAS, FERTILIZANTES E CORRETIVO DE SOLO;
- FABRICAÇÃO DE ALIMENTOS PARA ANIMAIS;
- IMPORTAÇÃO E EXPORTAÇÃO;
- COMÉRCIO ATACADISTA DE INSUMOS AGROPECUÁRIOS;
- COMÉRCIO ATACADISTA DE MEDICAMENTOS VETERINÁRIOS;
- ARMAZENAMENTO DE PRODUTOS DIVERSOS;
- LOCAÇÃO DE IMÓVEIS PRÓPRIOS;
- COMÉRCIO ATACADISTA DE LEGUMES E CEREAIS BENEFICIADOS;
- BENEFICIAMENTO DE MILHO;

Req: 81900001471359

Página 7



Junta Comercial do Estado de Santa Catarina

Certifico o Registro em 09/03/2020

Arquivamento 20195244095 Protocolo 195244095 de 09/03/2020 NIRE 42203746966

Nome da empresa TURAMIX NUTRICAÇÃO ANIMAL LTDA

Este documento pode ser verificado em <http://regin.jucesc.sc.gov.br/autenticacaoDocumentos/autenticacao.aspx>

Chancela 120016671323640

Esta cópia foi autenticada digitalmente e assinada em 09/03/2020 por Blasco Borges Barcellos - Secretário-geral

09/03/2020

ALTERAÇÃO CONTRATUAL Nº 10 DA SOCIEDADE TURAMIX NUTRICAÇÃO
ANIMAL LTDA

CNPJ nº 07.924.993/0001-37

- SERVIÇOS DE SECAGEM E ARMAZENAMENTO DE CEREAIS;
- COMÉRCIO ATACADISTA DE MÁQUINAS, APARELHOS E EQUIPAMENTOS PARA USO AGROPECUÁRIO, PARTES E PEÇAS.

CLÁUSULA QUINTA - A sociedade matriz iniciou suas atividades em 20/03/2006, a filial 01 iniciou suas atividades em 22/11/2010, a filial 02 iniciou suas atividades em 01/10/2012, a filial 03 iniciou suas atividades em 20/12/2013 e a filial 04 iniciou suas atividades em 01/06/2016 e seus prazos de durações são indeterminados. A sociedade pode a qualquer tempo, abrir ou fechar filial ou outra dependência, mediante alteração contratual assinada por todos os sócios.

CLÁUSULA SEXTA - O capital social é de R\$ 100.000,00 (cem mil reais), dividido em 100.000 (cem mil) cotas de valor nominal de R\$ 1,00 (um real) cada, já totalmente integralizado em moeda corrente nacional, e assim distribuído entre os sócios:

SÓCIOS	COTAS	VALOR (R\$)
ALEXANDRE TURAZZI	5.000	5.000,00
TURAZZI REPRESENTAÇÕES EIRELI	95.000	95.000,00
TOTAL	100.000	100.000,00

CLÁUSULA SÉTIMA - As cotas da sociedade são indivisíveis e não podem ser cedidas ou transferidas a terceiros sem o expresse consentimento do outro sócio, a quem fica assegurado, em igualdade de condições e preço, direito de preferência para sua aquisição se posta à venda, formalizando, se realizada a cessão delas, a alteração contratual pertinente.

CLÁUSULA OITAVA - A responsabilidade de cada sócio é restrita ao valor de suas cotas, mas todos respondem solidariamente pela integralização do capital social.

CLÁUSULA NONA - A administração da sociedade é exercida isoladamente pelo sócio ALEXANDRE TURAZZI, com poderes e atribuições de Administrador, ao qual cabe a responsabilidade ou representação ativa e passiva da sociedade, em juízo ou fora dele, podendo praticar todos os atos compreendidos no objeto social, sempre no interesse da sociedade, autorizado o uso de nome empresarial, vedado, no entanto, em atividades estranhas ao interesse social ou assumir obrigações seja em favor de qualquer dos cotistas ou de terceiros, bem como onerar ou alienar bens imóveis da sociedade, sem autorização do outro sócio.

CLÁUSULA DÉCIMA - É facultado ao Administrador nomear procurador, para um período determinado que nunca possa exceder a um ano, devendo o instrumento de procuração especificar os atos a serem praticados pelo procurador assim nomeado.

Req: 81900001471359

Página 8



Junta Comercial do Estado de Santa Catarina

Certifico o Registro em 09/03/2020

Arquivamento 20195244095 Protocolo 195244095 de 09/03/2020 NIRE 42203746966

Nome da empresa TURAMIX NUTRICAÇÃO ANIMAL LTDA

Este documento pode ser verificado em <http://regin.jucesc.sc.gov.br/autenticacaoDocumentos/autenticacao.aspx>

Chancela 120016671323640

Esta cópia foi autenticada digitalmente e assinada em 09/03/2020 por Blasco Borges Barcellos - Secretário-geral

09/03/2020

ALTERAÇÃO CONTRATUAL Nº 10 DA SOCIEDADE TURAMIX NUTRICAÇÃO
ANIMAL LTDA

CNPJ nº 07.924.993/0001-37

060

CLÁUSULA DÉCIMA PRIMEIRA- Os sócios podem, de comum acordo, fixar uma retirada mensal, a título de pró-labore, observadas as disposições regulamentares pertinentes.

CLÁUSULA DÉCIMA SEGUNDA - Ao término de cada exercício social, em 31 de dezembro, o Administrador presta contas justificadas de sua administração, procedendo à elaboração do inventário, do balanço patrimonial e do balanço de resultado econômico, cabendo aos sócios, na proporção de suas cotas, os lucros ou perdas apurados.

CLÁUSULA DÉCIMA TERCEIRA - Nos quatro meses seguintes ao término do exercício social, os sócios deliberam sobre as contas e designam Administrador(es) quando for o caso.

CLÁUSULA DÉCIMA QUARTA - Os lucros líquidos que se verificarem, são divididos em partes iguais e distribuídos a cada uma das cotas, cabendo a cada sócio tantas partes quantas cotas possuir.

CLÁUSULA DÉCIMA QUINTA - Os prejuízos que por ventura se verificarem, são mantidos em conta especial para amortização nos exercícios seguintes, e não o sendo, são suportados pelos sócios na proporção de suas cotas.

CLÁUSULA DÉCIMA SEXTA - Os sócios são obrigados à reposição dos lucros e das quantias retiradas, a qualquer título, ainda que autorizados pelo contrato, quando tais lucros ou quantias se distribuírem com prejuízo do capital.

CLÁUSULA DÉCIMA SÉTIMA - Em casos de aumento de capital, têm preferência os sócios cotistas, para subscrição em igualdade de condições e na proporção das cotas que possuírem.

CLÁUSULA DÉCIMA OITAVA - Os sócios não podem ceder ou alienar por qualquer título sua respectiva cota a terceiro sem o prévio consentimento do sócio remanescente, ficando assegurada a este a preferência na aquisição, em igualdade de condições, e na proporção das cotas que possuir, observado o seguinte:

– o sócio remanescente deve ser comunicado por escrito para se manifestar a respeito da preferência no prazo de 30 (trinta) dias;

– findo o prazo para o exercício da preferência, sem que o sócio remanescente se manifeste ou havendo sobras, podem as cotas serem cedidas ou alienadas a terceiro.

CLÁUSULA DÉCIMA NONA - O sócio que, por divergir de alteração contratual deliberada pela maioria, desejar retirar-se da sociedade, deve notificar por escrito, com antecedência do prazo mínimo de 30 (trinta) dias, findo o qual o silêncio é tido com desinteresse.

Req: 81900001471359

Página 9

Junta Comercial do Estado de Santa Catarina

Certifico o Registro em 09/03/2020

Arquivamento 20195244095 Protocolo 195244095 de 09/03/2020 NIRE 42203746966

Nome da empresa TURAMIX NUTRICAÇÃO ANIMAL LTDA

Este documento pode ser verificado em <http://regin.jucesc.sc.gov.br/autenticacaoDocumentos/autenticacao.aspx>

Chancela 120016671323640

Esta cópia foi autenticada digitalmente e assinada em 09/03/2020 por Blasco Borges Barcellos - Secretário-geral

09/03/2020



ALTERAÇÃO CONTRATUAL Nº 10 DA SOCIEDADE TURAMIX NUTRICAÇÃO
ANIMAL LTDA

CNPJ nº 07.924.993/0001-37

061

CLÁUSULA DÉCIMA VIGÉSIMA - Falecendo ou interditado qualquer sócio, a sociedade continua suas atividades com os herdeiros, sucessores e o incapaz. Não sendo possível ou inexistindo interesse destes ou do sócio remanescente, o valor de seus haveres é apurado e liquidado com base na situação patrimonial da sociedade, à data da resolução, verificada em balanço especialmente levantado. O mesmo procedimento é adotado em outros casos em que a sociedade se resolve em relação a seu sócio.

CLÁUSULA VIGÉSIMA PRIMEIRA - As deliberações relativas à aprovação das contas do Administrador, aumento ou redução do capital, designação ou destituição de Administrador (es), modo de remuneração, pedido de recuperação judicial, distribuição de lucros, alteração contratual e fusão, cisão e incorporação são definidas nas assembleias de sócios.

CLÁUSULA VIGÉSIMA SEGUNDA - A assembleia de sócios é realizada até o último dia do mês de abril do ano seguinte, ou em qualquer época, mediante convocação do Administrador ou sócio, para tratar de assunto relevante para a sociedade.

CLÁUSULA VIGÉSIMA TERCEIRA - A convocação para a assembleia deve ser efetuada por escrito e com 10 (dez) dias de antecedência, com apontamento do recebimento, ou através de Carta Registrada com AR.

CLÁUSULA VIGÉSIMA QUARTA - O Administrador deve entregar, 30 (trinta) dias antes da data da assembleia, cópia das demonstrações contábeis, bem como a prestação de contas do Administrador.

CLÁUSULA VIGÉSIMA QUINTA - As deliberações são aprovadas por $\frac{3}{4}$ do capital social, salvo nos casos em que a legislação exigir maior quórum.

CLÁUSULA VIGÉSIMA SEXTA - A sociedade mantém um departamento técnico cuja responsabilidade fica a cargo de um profissional legalmente habilitado e inscrito no conselho regional da classe.

CLÁUSULA VIGÉSIMA SÉTIMA - O Administrador declara, sob as penas da lei, de que não está impedido de exercer a administração da sociedade, por lei especial, ou em virtude de condenação criminal, ou por se encontrar sob os efeitos dela, a pena que vede, ainda que temporariamente, o acesso a cargos públicos; ou por crime falimentar, de prevaricação, peita ou suborno, concussão, peculato, ou contra a economia popular, contra o sistema financeiro nacional, contra normas de defesa da concorrência, contra as relações de consumo, fé pública ou à propriedade.

CLÁUSULA VIGÉSIMA OITAVA - Os casos omissos e não regulados pelo presente contrato, são resolvidos com observância dos preceitos do Novo Código Civil e da Lei das S.As, e de outros dispositivos legais que lhes sejam aplicáveis.

Req: 81900001471359

Página 10



Junta Comercial do Estado de Santa Catarina

Certifico o Registro em 09/03/2020

Arquivamento 20195244095 Protocolo 195244095 de 09/03/2020 NIRE 42203746966

Nome da empresa TURAMIX NUTRICAÇÃO ANIMAL LTDA

Este documento pode ser verificado em <http://regin.jucesc.sc.gov.br/autenticacaoDocumentos/autenticacao.aspx>

Chancela 120016671323640

Esta cópia foi autenticada digitalmente e assinada em 09/03/2020 por Blasco Borges Barcellos - Secretário-geral

09/03/2020

ALTERAÇÃO CONTRATUAL Nº 10 DA SOCIEDADE TURAMIX NUTRICAÇÃO
ANIMAL LTDA

CNPJ nº 07.924.993/0001-37

062

CLÁUSULA VIGÉSIMA NONA - Fica eleito o Foro da comarca de Braço do Norte/SC, para o exercício e o cumprimento dos direitos e obrigações resultantes deste contrato.

E, por estarem assim justos e contratados, assinam este instrumento.

BRAÇO DO NORTE/SC, 3 de março de 2020.

ALEXANDRE TURAZZI

TURAZZI REPRESENTACOES EIRELI
Representado por: ALEXANDRE TURAZZI

Req: 81900001471359

Página 11



Junta Comercial do Estado de Santa Catarina

Certifico o Registro em 09/03/2020

Arquivamento 20195244095 Protocolo 195244095 de 09/03/2020 NIRE 42203746966

Nome da empresa TURAMIX NUTRICAÇÃO ANIMAL LTDA

Este documento pode ser verificado em <http://regin.jucesc.sc.gov.br/autenticacaoDocumentos/autenticacao.aspx>

Chancela 120016671323640

Esta cópia foi autenticada digitalmente e assinada em 09/03/2020 por Blasco Borges Barcellos - Secretario-geral

09/03/2020



TERMO DE AUTENTICACAO

NOME DA EMPRESA	TURAMIX NUTRICAO ANIMAL LTDA
PROTOCOLO	195244095 - 09/03/2020
ATO	002 - ALTERACAO
EVENTO	021 - ALTERACAO DE DADOS (EXCETO NOME EMPRESARIAL)

MATRIZ

NIRE 42203746966
CNPJ 07.924.993/0001-37
CERTIFICO O REGISTRO EM 09/03/2020
SOB N: 20195244095

EVENTOS

024 - ALTERACAO DE FILIAL NA UF DA SEDE ARQUIVAMENTO: 20195244095
027 - ALTERACAO DE FILIAL EM OUTRA UF ARQUIVAMENTO:
051 - CONSOLIDACAO DE CONTRATO/ESTATUTO ARQUIVAMENTO: 20195244095

FILIAIS NA UF

NIRE 42900987507
CNPJ 07.924.993/0003-07
ENDERECO: RODOVIA JORGE LACERDA, CRICIUMA - SC
EVENTO 024 - ALTERACAO DE FILIAL NA UF DA SEDE

NIRE 42900913058
CNPJ 07.924.993/0002-18
ENDERECO: RUA JOSE MARQUES, MARACAIA - SC
EVENTO 024 - ALTERACAO DE FILIAL NA UF DA SEDE

NIRE 42901035585
CNPJ 07.924.993/0004-80
ENDERECO: RODOVIA MUNICIPAL ANTONIO BARDINI, TREZE DE MAIO - SC
EVENTO 024 - ALTERACAO DE FILIAL NA UF DA SEDE

FILIAIS FORA DA UF

NIRE 43901841019
CNPJ 07.924.993/0005-60
ENDERECO: RODOVIA BR 285 - KM 24, SAO JOSE DOS AUSENTES - RS
EVENTO 030 - ALTERACAO DE FILIAL COM SEDE EM OUTRA UF

REPRESENTANTES QUE ASSINARAM DIGITALMENTE

Cpf: 87065649920 - ALEXANDRE TURAZZI

Junta Comercial do Estado de Santa Catarina

Certifico o Registro em 09/03/2020

Arquivamento 20195244095 Protocolo 195244095 de 09/03/2020 NIRE 42203746966

Nome da empresa TURAMIX NUTRICAO ANIMAL LTDA

Este documento pode ser verificado em <http://regin.jucesc.sc.gov.br/autenticacaoDocumentos/autenticacao.aspx>

Chancela 120016671323640

Esta cópia foi autenticada digitalmente e assinada em 09/03/2020 por Blasco Borges Barcellos - Secretario-geral

09/03/2020



COMPROVANTE DE INSCRIÇÃO E DE SITUAÇÃO CADASTRAL

Comprovante de Inscrição e de Situação Cadastral

Cidadão,

Confira os dados de Identificação da Pessoa Jurídica e, se houver qualquer divergência, providencie junto à RFB a sua atualização cadastral.

A informação sobre o porte que consta neste comprovante é a declarada pelo contribuinte.

REPÚBLICA FEDERATIVA DO BRASIL		
CADASTRO NACIONAL DA PESSOA JURÍDICA		
NUMERO DE INSCRIÇÃO 07.924.993/0001-37 MATRIZ	COMPROVANTE DE INSCRIÇÃO E DE SITUAÇÃO CADASTRAL	DATA DE ABERTURA 27/03/2006
NOME EMPRESARIAL TURAMIX NUTRICAÇÃO ANIMAL LTDA		
TÍTULO DO ESTABELECIMENTO (NOME DE FANTASIA) TURAMIX		PORTE DEMAIS
CÓDIGO E DESCRIÇÃO DA ATIVIDADE ECONÔMICA PRINCIPAL 46.23-1-09 - Comércio atacadista de alimentos para animais		
CÓDIGO E DESCRIÇÃO DAS ATIVIDADES ECONÔMICAS SECUNDÁRIAS 01.11-3-02 - Cultivo de milho 01.63-6-00 - Atividades de pós-colheita 10.66-0-00 - Fabricação de alimentos para animais 46.12-5-00 - Representantes comerciais e agentes do comércio de combustíveis, minerais, produtos siderúrgicos e químicos 46.23-1-01 - Comércio atacadista de animais vivos 46.32-0-01 - Comércio atacadista de cereais e leguminosas beneficiados 46.44-3-02 - Comércio atacadista de medicamentos e drogas de uso veterinário 46.61-3-00 - Comércio atacadista de máquinas, aparelhos e equipamentos para uso agropecuário; partes e peças 46.83-4-00 - Comércio atacadista de defensivos agrícolas, adubos, fertilizantes e corretivos do solo 46.89-3-99 - Comércio atacadista especializado em outros produtos intermediários não especificados anteriormente 46.92-3-00 - Comércio atacadista de mercadorias em geral, com predominância de insumos agropecuários 47.71-7-04 - Comércio varejista de medicamentos veterinários 47.89-0-02 - Comércio varejista de plantas e flores naturais 47.89-0-99 - Comércio varejista de outros produtos não especificados anteriormente 49.30-2-02 - Transporte rodoviário de carga, exceto produtos perigosos e mudanças, intermunicipal, interestadual e internacional 52.11-7-99 - Depósitos de mercadorias para terceiros, exceto armazéns gerais e guarda-móveis 68.10-2-02 - Aluguel de imóveis próprios		
CÓDIGO E DESCRIÇÃO DA NATUREZA JURÍDICA 206-2 - Sociedade Empresária Limitada		
LOGRADOURO R FREDERICO KUERTEN	NUMERO 1232	COMPLEMENTO *****
CEP 88.750-000	BARRIO/DISTRITO SANTA AUGUSTA	MUNICIPIO BRACO DO NORTE
ENDEREÇO ELETRÔNICO JOSIANI@TURAMIX.COM.BR		UF SC
TELEFONE (48) 3658-9600		
ENTE FEDERATIVO RESPONSÁVEL (EFR) *****		
SITUAÇÃO CADASTRAL ATIVA	DATA DA SITUAÇÃO CADASTRAL 27/03/2006	
MOTIVO DE SITUAÇÃO CADASTRAL		
SITUAÇÃO ESPECIAL *****	DATA DA SITUAÇÃO ESPECIAL *****	

Aprovado pela Instrução Normativa RFB nº 1.863, de 27 de dezembro de 2018.

Emitido no dia 03/08/2021 às 16:51:45 (data e hora de Brasília).

Página: 1/1

CONSULTAR QSA

VOLTAR

IMPRIMIR

A RFB agradece a sua visita. Para informações sobre política de privacidade e uso, [clique aqui](#).

Comprovante de Inscrição e de Situação Cadastral**Contribuinte,**

Confira os dados de cadastro da Pessoa Jurídica e, existindo qualquer divergência, providencie junto à Secretaria de Estado da Fazenda a sua atualização cadastral.

 ESTADO DE SANTA CATARINA SECRETARIA DE ESTADO DA FAZENDA CADASTRO DE CONTRIBUINTES DO ICMS			
CNPJ/CPF 07924993000137		COMPROVANTE DE INSCRIÇÃO ESTADUAL E DE SITUAÇÃO CADASTRAL	
INSCRIÇÃO ESTADUAL 255159900		NOME EMPRESARIAL TURAMIX NUTRICAÇÃO ANIMAL LTDA	
TÍTULO DO ESTABELECIMENTO (NOME DE FANTASIA) TURAMIX			
CÓDIGO E DESCRIÇÃO DA ATIVIDADE ECONÔMICA PRINCIPAL 4623109 - Comércio atacadista de alimentos para animais			
CÓDIGO E DESCRIÇÃO DAS ATIVIDADES ECONÔMICAS SECUNDÁRIAS 4683400 - Comércio atacadista de defensivos agrícolas, adubos, fertilizantes e corretivos do solo 4771704 - Comércio varejista de medicamentos veterinários 4623101 - Comércio atacadista de animais vivos 4930202 - Transporte rodoviário de carga, exceto produtos perigosos e mudanças, intermunicipal, interestadual e internacional 4612500 - Representantes comerciais e agentes do comércio de combustíveis, minerais, produtos siderúrgicos e químicos 4692300 - Comércio atacadista de mercadorias em geral, com predominância de insumos agropecuários 4644302 - Comércio atacadista de medicamentos e drogas de uso veterinário 5211799 - Depósitos de mercadorias para terceiros, exceto armazéns gerais e guardamóveis 6810202 - Aluguel de imóveis próprios 0163600 - Atividades de póscolheita 1066000 - Fabricação de alimentos para animais 4632001 - Comércio atacadista de cereais e leguminosas beneficiados 4789099 - Comércio varejista de outros produtos não especificados anteriormente 0111302 - Cultivo de milho 4789002 - Comércio varejista de plantas e flores naturais 4689399 - Comércio atacadista especializado em outros produtos intermediários não especificados anteriormente 4661300 - Comércio atacadista de máquinas, aparelhos e equipamentos para uso agropecuário; partes e peças			
CONTRIBUINTE CREDENCIADO/DISPENSADO A EMITIR OS SEGUINTE DOCUMENTOS ELETRÔNICOS - Credenciado a Emitir Escrituração Fiscal Digital - EFD a partir de 01/07/2010 - Credenciado a Emitir Conhecimento de Transporte Eletrônico - CTe a partir de 05/09/2012 - Modal Rodoviário - Credenciado a Emitir Nota Fiscal Eletrônica - NFe a partir de 01/09/2009			
CÓDIGO E DESCRIÇÃO DA NATUREZA JURÍDICA 2062 - SOCIEDADE EMPRESÁRIA LIMITADA			
LOGRADOURO RUA FREDERICO KUERTEN	NÚMERO 1232	COMPLEMENTO *****	
CEP 88750-000	BAIRRO/DISTRITO SANTA AUGUSTA	MUNICÍPIO BRAÇO DO NORTE	UF SC
SITUAÇÃO CADASTRAL ATIVO desde 12/04/2006			

Modelo aprovado pela Portaria SEF nº 375, de 26/08/2003.
Emitido em 03/08/2021 16:52:39 (data e hora de Brasília).

À Comissão de Licitação
PREFEITURA MUNICIPAL DE XAXIM

Pregão PRESENCIAL: 0085/2021
Processo Licitatório - 0152/2021

DECLARAÇÃO DE INEXISTÊNCIA DE FATO IMPEDITIVO

TURAMIX NUTRIÇÃO ANIMAL LTDA, inscrita no CNPJ n.º 07.924.993/0001-37 por intermédio de seu representante legal, o(a) Sr. **Emury Pizzamiglio Cimadon**, portador(a) CPF. n.º 027.810.419-39, RG n.º 3.747.448, **DECLARA DECLARA**, para todos os fins de direito, a inexistência de fatos supervenientes impeditivos da qualificação ou que comprometam a idoneidade da proponente os termos do artigo 32, parágrafo 2º e artigo 97 da Lei n.º 8666/93 e suas alterações.

Por ser verdade assina a presente.

Braço do Norte/SC, 04 de Novembro de 2021.

Emury Pizzamiglio Cimadon
Supervisor de Licitações
CPF: 027.810.419-39
TURAMIX NUTRIÇÃO ANIMAL LTDA
CNPJ: 07.924.993/0001-37,

À Comissão de Licitação
PREFEITURA MUNICIPAL DE XAXIM

Pregão PRESENCIAL: 0085/2021
Processo Licitatório - 0152/2021

DECLARAÇÃO DE CUMPRIMENTO PLENO DOS REQUISITOS DE HABILITAÇÃO

TURAMIX NUTRIÇÃO ANIMAL LTDA, inscrita no CNPJ n.º 07.924.993/0001-37 por intermédio de seu representante legal, o(a) Sr. **Emury Pizzamiglio Cimadon**, portador(a) CPF. nº 027.810.419-39, RG nº 3.747.448, **DECLARA**, sob as penas da Lei nº 10.520, de 17/07/2002, que cumpre plenamente os requisitos para sua habilitação no presente processo licitatório. Declara também que os itens que compõem a proposta de preços atendem as exigências do edital acima conforme descrito em seu anexo I.

Braço do Norte/SC, 04 de Novembro de 2021.



Emury Pizzamiglio Cimadon
Supervisor de Licitações
CPF: 027.810.419-39
TURAMIX NUTRIÇÃO ANIMAL LTDA
CNPJ: 07.924.993/0001-37,



















FRANCIS RICARDO ATUATI EIRELI
CNPJ: 32.673.663/0001-63
IE: 225/0013823
Rua Jose Schmidt nº 1585, Sala C - São Martinho/RS
Fone/fax: (55) 3533-1432 Email: atuatimaq@hotmail.com

DECLARAÇÃO REQUISITOS DE HABILITAÇÃO

Ao Município De Xaxim

Pregão Presencial Nº 0085/2021

Objeto: Aquisição de Equipamentos Agrícolas para a Secretaria da Agricultura e Meio Ambiente do Município de Xaxim-SC.

A empresa FRANCIS RICARDO ATUATI EIRELI, inscrito no CNPJ n.º 32.673.663/0001-32, com sede à Rua Jose Schmidt, 1585, Sala C, na cidade de São Martinho/RS, por seu representante legal, Sr. FRANCIS RICARDO ATUATI, portador do CPF nº 006.063.890-75, nos termos do artigo 4º, VII, da Lei 10.520/2002, **declara** para os devidos fins de direito que cumpre plenamente os requisitos da habilitação estabelecidos nas cláusulas do Edital em epígrafe.

São Martinho/RS, 03 de novembro de 2021.

MUNICÍPIO DE XAXIM
RECEBIDO 04/11/2021
Adriane
PROCOLO

08:14

senda 008

FRANCIS RICARDO ATUATI
Administrador
CPF nº 006.063.890-75

32.673.663/0001-63
FRANCIS RICARDO ATUATI EIRELI
Rua José Schmidt, 1585 - Sala C
CEP 98.690-000 São Martinho RS

NOME: VALDIR JOSE RAMBO

DOC. IDENTIDADE / ORG. EMISSOR / UF: 6054120537 SJS/II RS

CPF: 619.881.030-53 DATA NASCIMENTO: 27/03/1971

FILIAÇÃO: ZENO INACIO RAMBO
 LORE MARIA RAMBO

PERMISSÃO: ACC: CAT. HAB: AB

Nº REGISTRO: 01004273088 VALIDADE: 12/11/2024 1ª HABILITAÇÃO: 29/09/1995

OBSERVAÇÕES

ASSINATURA DO PORTADOR

LOCAL: BOA VISTA DO BURICA, RS DATA EMISSÃO: 13/11/2019

ENSO SACCI
 Diretor-Geral
 ASSINATURA DO EMISSOR

68695818450
 RS227659850

RIO GRANDE DO SUL



VALIDA EM TODO O TERRITÓRIO NACIONAL 1917400055

FRONTO PLASTIFICADA 1917400055

TABELIONATO DE NOTAS DE SÃO MARTINHO

Bel.ª Joyce Carina Rudinger - Tabeliã Designada
 Av. Getúlio Vargas, 951 - Sala 02
 São Martinho - RS - CEP 98690-000
 Fone: (55) 3533-1309

AUTENTICO o verso e anverso da presente cópia reprográfica extraída nestas notas, a qual confere com o original, do que dou fé.

São Martinho, RS, 31 de março de 2021

BEL.ª MAIARA CRISTINA ENGSTER - TABELIÃ SUBSTITUTA
 Emol.: R\$ 10,60 + Selo digital: R\$ 2,80 - 0575.01.1900002.08266 a 08267

[Handwritten signature]

Bel.ª Maiara Cristina Engster
 Tabeliã Substituta

[Handwritten signature]

[Handwritten signature]

[Handwritten signature]

MUNICÍPIO DE XAXIM
 CONFERE COM O ORIGINAL
 04 / 11 / 2021
 SERVIDOR RESPONSÁVEL

[Handwritten signature]

[Handwritten signature]

FRANCIS RICARDO ATUATI EIRELI

CNPJ: 32.673.663/0001-63

IE: 225/0013823

Rua Jose Schmidt nº 1585, Sala C - São Martinho/RS
Fone/fax: (55) 3533-1432 Email: atuatimaq@hotmail.com

070

PROCURAÇÃO PARA CREDENCIAMENTO

Por este instrumento particular de Procuração, a empresa FRANCIS RICARDO ATUATI EIRELI, com sede Rua Jose Schmidt, nº 1585, sala C, na cidade de São Martinho/RS, inscrita no CNPJ/MF sob n.º 32.673.663/0001-63, e Inscrição Estadual sob n.º 225/0013823, representada neste ato por seu Sócio Administrador, o Sr. FRANCIS RICARDO ATUATI, portador da Cédula de Identidade RG n.º 7058592333 e CPF n.º 006.063.890-75, nomeia e constitui seu bastante Procurador o Sr. **VALDIR JOSE RAMBO**, portador da Cédula de Identidade RG n.º 6054120537 e CPF n.º 619.881.030-53, a quem confere amplos poderes para representar a empresa FRANCIS RICARDO ATUATI EIRELI, com poderes para tomar qualquer decisão durante todas as fases do **PREGÃO**, inclusive apresentar DECLARAÇÃO DE QUE A PROPONENTE CUMPRE OS REQUISITOS DE HABILITAÇÃO, os envelopes PROPOSTA DE PREÇOS (Nº 01) e DOCUMENTOS DE HABILITAÇÃO (Nº 02) em nome da Outorgante, formular verbalmente lances ou ofertas nas etapas de lances, desistir verbalmente de formular lances ou ofertas nas etapas de lances, negociar a redução de preço, desistir expressamente da intenção de interpor recurso administrativo ao final da sessão, manifestar-se imediata e motivadamente sobre a intenção de interpor recurso administrativo ao final da sessão, assinar a ata da sessão, prestar todos os esclarecimentos solicitados pelo **PREGOEIRO**, enfim, praticar todos os demais atos pertinentes ao certame, em nome da Outorgante.

São Martinho/RS, 31 de março de 2021.

MUNICÍPIO DE XAXIM
CONFERE COM O ORIGINAL

04.11.2021

SERVIDOR RESPONSÁVEL

TABELIONATO
SÃO MARTINHO

FRANCIS RICARDO ATUATI

Administrador

CPF: 006.063.890-75

32.673.663/0001-63

FRANCIS RICARDO ATUATI EIRELI

Rua José Schmidt, 1525 - Sala C
CEP 98.690-000 São Martinho RS

TABELIONATO DE NOTAS DE SÃO MARTINHO

Bel. Joyce Carina Budtinger - Tabeliã Designada
Av. Getúlio Vargas, 951 - Sala 02
São Martinho - RS - CEP 98690-000
Fone: (55) 3333-8109

Reconheço por SEMELHANÇA, a firma de FRANCIS RICARDO ATUATI, indicada com a seta de uso deste Tabelionato. Dou fé.
Em testemunho da verdade
São Martinho, RS, 11 de março de 2021

BEL. MAIARA CRISTINA ENGSTER - TABELIÃ SUBSTITUTA
Emol: R\$ 5,30 + Selo digital: R\$ 1,40 - 0676.01.190002.08260



[Handwritten signature]

Bel.ª Maiara Cristina Engster
Tabeliã Substituta

[Handwritten mark]



JUNTA COMERCIAL, INDUSTRIAL E SERVIÇOS DO RIO GRANDE DO SUL 072

Registro Digital

Capa de Processo

Identificação do Processo		
Número do Protocolo	Número do Processo Módulo Integrador	Data
19/045.840-2	RS2201900016823	01/02/2019

Identificação do(s) Assinante(s)	
CPF	Nome
738.784.130-68	MARCO ANTONIO TRAESEL

Junta Comercial, Industrial e Serviços do Rio Grande do Sul

Página 1 de 1



Junta Comercial, Industrial e Serviços do Rio Grande do Sul
Certifico registro sob o nº 43600420537 em 05/02/2019 da Empresa FRANCIS RICARDO ATUATI EIRELI, Nire 43600420537 e protocolo 190458402 - 01/02/2019. Autenticação: FB59458045BE71C28097963AB5DB31A3AA6E079. Cleverton Signor - Secretário-Geral. Para validar este documento, acesse <http://jucisrs.rs.gov.br> e informe nº do protocolo 19/045.840-2 e o código de segurança 8v0C Esta cópia foi autenticada digitalmente e assinada em 15/02/2019 por Cleverton Signor – Secretário-Geral.

CLEVERTON SIGNOR
SECRETÁRIO GERAL

pág. 2/11

ATO DE CONSTITUIÇÃO DE FRANCIS RICARDO ATUATI EIRELI

073

FRANCIS RICARDO ATUATI, nacionalidade BRASILEIRA, EMPRESARIO, Casado, regime de bens Comunhao Universal, nº do CPF 006.063.890-75, documento de identidade 7058592333, SSP, RS, com domicílio / residência a RUA LUIZ JOSE KONZEN, número 38, bairro / distrito NOVO, município SAO MARTINHO - RIO GRANDE DO SUL, CEP 98.690-000 representado(a) por PROCURADOR MARCO ANTONIO TRAESEL, nacionalidade BRASILEIRA, CONTADOR, Casado, nº do CPF 738.784.130-68, documento de identidade 3056644382, SSP, RS, com domicílio e residência a RUA alfredo werlang, número 47, bairro / distrito centro, município SAO MARTINHO - RIO GRANDE DO SUL, CEP 98.690-000 resolve constituir uma Empresa Individual de Responsabilidade Limitada - EIRELI, mediante as seguintes cláusulas:

Cláusula Primeira - A empresa adotará o nome empresarial de FRANCIS RICARDO ATUATI EIRELI.

Cláusula Segunda - O objeto será COMERCIO ATACADISTA DE MAQUINAS, APARELHOS E EQUIPAMENTOS PARA USO AGROPECUARIO, PARTES E PECAS, COMERCIO POR ATACADO DE CAMINHOES NOVOS E USADOS, COMERCIO ATACADISTA DE MAQUINAS, EQUIPAMENTOS PARA TERRAPLANAGEM, MINERACAO E CONSTRUCAO, PARTES E PECAS, COMERCIO A VAREJO DE PNEUMATICOS E CAMARAS-DE-AR, MANUTENCAO E REPARACAO DE MAQUINAS E EQUIPAMENTOS PARA AGRICULTURA E PECUARIA.

Cláusula Terceira - A sede da empresa é na RUA JOSE SCHMITT, número 1585, SALA C, bairro / distrito CENTRO, município SAO MARTINHO - RS, CEP 98.690-000.

Cláusula Quarta - A empresa iniciará suas atividades em 25/01/2019 e seu prazo de duração é indeterminado.

Cláusula Quinta - O capital é R\$ 120.000,00 (CENTO e VINTE MIL reais), totalmente integralizado neste ato em moeda corrente do País.

Cláusula Sexta - A administração da empresa caberá ao seu titular já qualificado acima, com os poderes e atribuições de representação ativa e passiva, judicial e extrajudicial, podendo praticar todos os atos compreendidos no objeto.

Cláusula Sétima - Ao término de cada exercício social, em 31 de dezembro, proceder-se-á a elaboração do inventário, do balanço patrimonial e do balanço de resultado econômico.

Cláusula Oitava - O(s) signatário(s) do presente ato declara(m) que o movimento da receita bruta anual da empresa não excederá o limite fixado no inciso II do art. 3º da Lei Complementar nº 123 de 14 de dezembro de 2006, e que não se enquadra(m) em qualquer das hipóteses de exclusão relacionadas no § 4º do art. 3º da mencionada lei.

Cláusula Nona - A empresa poderá a qualquer tempo, abrir ou fechar filial ou outra dependência, mediante ato de alteração do ato constitutivo.

Cláusula Décima - O titular da empresa declara, sob as penas da lei, de que não está(ão) impedido(s) de exercer a administração da empresa, por lei especial, ou em virtude de condenação criminal, ou por se encontrar(em) sob os efeitos dela, a pena que vede, ainda que temporariamente, o acesso a cargos públicos; ou por crime falimentar, de prevaricação, peita ou suborno, concussão, peculato, ou contra a economia popular, contra o sistema financeiro nacional, contra normas de defesa da concorrência, contra as relações de consumo, fé pública, ou

MÓDULO INTEGRADOR: 11 RS2201900016823



RS58412634

1/2



Junta Comercial, Industrial e Serviços do Rio Grande do Sul
Certifico registro sob o nº 43600420537 em 05/02/2019 da Empresa FRANCIS RICARDO ATUATI EIRELI, Nire 43600420537 e protocolo 190458402 - 01/02/2019. Autenticação: FB59458045BE71C28097963AB5DB31A3AA6E079. Cleverton Signor - Secretário-Geral. Para validar este documento, acesse <http://jucisrs.rs.gov.br> e informe nº do protocolo 19/045.840-2 e o código de segurança 8v0C Esta cópia foi autenticada digitalmente e assinada em 15/02/2019 por Cleverton Signor - Secretário-Geral.

CLEVERTON SIGNOR
SECRETÁRIO GERAL

ATO DE CONSTITUIÇÃO DE FRANCIS RICARDO ATUATI EIRELI

074

a propriedade.

Cláusula Décima Primeira - O titular da empresa declara, sob as penas da lei, que não figura como titular de nenhuma outra empresa individual de responsabilidade limitada.

Cláusula Décima Segunda - Fica eleito o foro de SAO MARTINHO - RS para o exercício e o cumprimento dos direitos e obrigações resultantes deste ato de constituição.

São Martinho, 25 de Janeiro de 2019.

FRANCIS RICARDO ATUATI: Titular/Administrador

Representado por: MARCO ANTONIO TRAESEL

MÓDULO INTEGRADOR: 11 RS2201900016823



RS58412634

2/2



Junta Comercial, Industrial e Serviços do Rio Grande do Sul
Certifico registro sob o nº 43600420537 em 05/02/2019 da Empresa FRANCIS RICARDO ATUATI EIRELI, Nire 43600420537 e protocolo 190458402 - 01/02/2019. Autenticação: FB59458045BE71C28097963AB5DB31A3AA6E079. Cleverton Signor - Secretário-Geral. Para validar este documento, acesse <http://jucisrs.rs.gov.br> e informe nº do protocolo 19/045.840-2 e o código de segurança 8v0C Esta cópia foi autenticada digitalmente e assinada em 15/02/2019 por Cleverton Signor – Secretário-Geral.

CLEVERTON SIGNOR
SECRETÁRIO GERAL



JUNTA COMERCIAL, INDUSTRIAL E SERVIÇOS DO RIO GRANDE DO SUL

Registro Digital

075

Documento Principal

Identificação do Processo		
Número do Protocolo	Número do Processo Módulo Integrador	Data
19/045.840-2	RS2201900016823	01/02/2019

Identificação do(s) Assinante(s)	
CPF	Nome
738.784.130-68	MARCO ANTONIO TRAESEL

Junta Comercial, Industrial e Serviços do Rio Grande do Sul

Página 1 de 1



Junta Comercial, Industrial e Serviços do Rio Grande do Sul
Certifico registro sob o nº 43600420537 em 05/02/2019 da Empresa FRANCIS RICARDO ATUATI EIRELI, Nire 43600420537 e protocolo 190458402 - 01/02/2019. Autenticação: FB59458045BE71C28097963AB5DB31A3AA6E079. Cleverton Signor - Secretário-Geral. Para validar este documento, acesse <http://jucisrs.rs.gov.br> e informe nº do protocolo 19/045.840-2 e o código de segurança 8v0C Esta cópia foi autenticada digitalmente e assinada em 15/02/2019 por Cleverton Signor – Secretário-Geral.

CLEVERTON SIGNOR
SECRETÁRIO GERAL

pág. 5/11

PROCURAÇÃO

OUTORGANTE:

FRANCIS RICARDO ATUATI, brasileiro, casado pelo regime comunhão universal de bens, empresário, portador do CPF nº. 006.063.890-75 e RG n.º 7058592333 SSP/RS, residente e domiciliado na Rua Luiz Jose Konzen, nº. 38, Bairro Novo, no município de São Martinho – RS CEP: 98690-000.

OUTORGADO:

MARCO ANTONIO TRAESEL, brasileiro, casado pelo regime parcial de bens, contador, portador do CPF nº. 738.784.130-68 e RG sob nº. 3056644382 SSP/RS, residente e domiciliado na Rua Alfredo Werlang, 47, Centro da cidade de São Martinho – RS CEP: 98690-000 e e-mail de marcoatraesel@yahoo.com.br .

Por este instrumento particular, o OUTORGANTE constitui procurador o OUTORGADO, a quem confere poderes específicos para: CONSTITUIR EMPRESA, ASSINAR ATO CONSTITUTIVO, CONTRATO SOCIAL, REQUERIMENTO DE INSCRIÇÃO DE EMPRESÁRIO, ADMITIR SÓCIO, TITULAR, NOMEAR E SER NOMEADO ADMINISTRADOR(ES), SUBSCREVER E INTEGRALIZAR CAPITAL SOCIAL, INCLUIR DEMAIS CLÁUSULAS, PRESTAR DECLARAÇÃO DE DESIMPEDIMENTO PARA EXERCÍCIO DA ADMINISTRAÇÃO CONFORME ART. 1.011, § 1º CC/2002 E DECLARAÇÃO PARA FINS DE ENQUADRAMENTO DE PORTE NOS TERMOS DA LEI COMPLEMENTAR 123 DE 2006, DECLARAR QUE NÃO PARTICIPA DE OUTRA EMPRESA INDIVIDUAL DE RESPONSABILIDADE LIMITADA.

Os poderes conferidos são para a constituição de empresa e representação perante a Junta Comercial, Industrial e Serviços do Rio Grande do Sul – JucisRS, podendo ainda o OUTORGADO assinar documentos e requerimentos necessários à instrução do ato respectivo, praticados com o uso de certificação digital, vedado o substabelecimento a terceiros dos poderes ora conferidos.

São Martinho- RS, 25 de Janeiro de 2019.

TABELIONATO
SÃO MARTINHO

Francis Ricardo Atuati
CPF: 006.063.890-75

- O Reconhecimento da firma do representante legal da Outorgante junto ao Tabelionato de Notas será somente **por autenticidade**.

- Para a prática de tais atos, o Outorgado deverá assinar digitalmente a documentação, com certificado digital, de segurança mínima tipo A3, emitido por entidade credenciada pela Infraestrutura de Chaves Públicas Brasileira –ICP Brasil.



Junta Comercial, Industrial e Serviços do Rio Grande do Sul
Certifico registro sob o nº 43600420537 em 05/02/2019 da Empresa FRANCIS RICARDO ATUATI EIRELI, Nire 43600420537 e protocolo 190458402 - 01/02/2019. Autenticação: FB59458045BE71C28097963AB5DB31A3AA6E079. Cleverton Signor - Secretário-Geral. Para validar este documento, acesse <http://jucisrs.rs.gov.br> e informe nº do protocolo 19/045.840-2 e o código de segurança 8v0C Esta cópia foi autenticada digitalmente e assinada em 15/02/2019 por Cleverton Signor – Secretário-Geral.

CLEVERTON SIGNOR
SECRETÁRIO GERAL

TABELIONATO DE NOTAS DE SÃO MARTINHO

TABELIONATO DE SÃO MARTINHO-RS
Comarca de Santo Augusto-RS
Bel Joyce Carina Budtinger
Tabela Designada
Av. Getúlio Vargas, 1051 - Sala 107
São Martinho, RS - CEP: 96200-000
Fone: (51) 3513-1309

Reconheço **AUTENTICA** a firma de FRANCIS RICARDO ATUATI, indicada com a seta de uso deste Tabelionato. Dou fé EM TESTEMUNHO DA VERDADE São Martinho, RS, 01 de fevereiro de 2019 MAIARA CRISTINA ENGSTER - ESCRIVENTE AUTORIZADA

Emol: R\$ 4,90 + Selo digital: R\$ 1,40 - 0576.01 1800002.07070

Maiara Cristina Engster
Escrivente Autorizada

[Handwritten signature]

[Handwritten signature]

[Handwritten mark]

[Handwritten signature]

[Handwritten signature]

[Handwritten signature]

[Handwritten signature]

DECLARAÇÃO DE VERACIDADE DOS DOCUMENTOS ANEXADOS AO REGISTRO DIGITAL NA JUCISRS

Eu, MARCO ANTONIO TRAESEL, brasileiro, casado, contador, nascido em 09/11/1975, com RG sob nº. 3056644382 SSP/RS e CPF nº. 738.784.130-68, residente e domiciliado na Rua Alfredo Werlang, 47 Centro de São Martinho – RS, CEP 98690-000, **DECLARO, SOB AS PENAS DA LEI,** que os documentos em papel digitalizados apresentados ao presente protocolo de registro digital na Junta Comercial, Industrial e Serviços do Rio Grande do Sul – JUCISRS - **SÃO VERDADEIROS E CONFEREM COM OS RESPECTIVOS ORIGINAIS.**

São Martinho-RS, 25 de Janeiro de 2019.

Marco Antonio Traesel

Assinado digitalmente por certificação A3



JUNTA COMERCIAL, INDUSTRIAL E SERVIÇOS DO RIO GRANDE DO SUL

Registro Digital

Anexo

Identificação do Processo		
Número do Protocolo	Número do Processo Módulo Integrador	Data
19/045.840-2	RS2201900016823	01/02/2019

Identificação do(s) Assinante(s)	
CPF	Nome
738.784.130-68	MARCO ANTONIO TRAESEL

Junta Comercial, Industrial e Serviços do Rio Grande do Sul

g

Página 1 de 1

SECRETÁRIO GERAL



TERMO DE AUTENTICAÇÃO - REGISTRO DIGITAL

Certifico que o ato, assinado digitalmente, da empresa FRANCIS RICARDO ATUATI EIRELI, de nire 4360042053-7 e protocolado sob o número 19/045.840-2 em 01/02/2019, encontra-se registrado na Junta Comercial sob o número 43600420537, em 05/02/2019. O ato foi deferido digitalmente pelo examinador Gladys Helena Lagrega Moreira.

Assina o registro, mediante certificado digital, o Secretário-Geral, Cleverton Signor. Para sua validação, deverá ser acessado o sitio eletrônico do Portal de Serviços / Validar Documentos (<http://portalservicos.jucisrs.rs.gov.br/Portal/pages/imagemProcesso/viaUnica.jsf>) e informar o número de protocolo e chave de segurança.

Capa de Processo

Assinante(s)	
CPF	Nome
738.784.130-68	MARCO ANTONIO TRAESEL

Documento Principal

Assinante(s)	
CPF	Nome
738.784.130-68	MARCO ANTONIO TRAESEL

Anexo

Assinante(s)	
CPF	Nome
738.784.130-68	MARCO ANTONIO TRAESEL

Porto Alegre, Terça-feira, 05 de Fevereiro de 2019

Cleverton Signor: 59268263068

Página 1 de 1

Junta Comercial, Industrial e Serviços do Rio Grande do Sul

Certifico registro sob o nº 43600420537 em 05/02/2019 da Empresa FRANCIS RICARDO ATUATI EIRELI, Nire 43600420537 e protocolo 190458402 - 01/02/2019. Autenticação: FB59458045BE71C28097963AB5DB31A3AA6E079. Cleverton Signor - Secretário-Geral. Para validar este documento, acesse <http://jucisrs.rs.gov.br> e informe nº do protocolo 19/045.840-2 e o código de segurança 8v0C Esta cópia foi autenticada digitalmente e assinada em 15/02/2019 por Cleverton Signor - Secretário-Geral.

CLEVERTON SIGNOR
SECRETÁRIO GERAL

JUNTA COMERCIAL, INDUSTRIAL E SERVIÇOS DO RIO GRANDE DO SUL
Registro Digital



Junta Comercial, Industrial e Serviços do Rio Grande do Sul

O ato foi deferido e assinado digitalmente por :

Identificação do(s) Assinante(s)	
CPF	Nome
437.065.500-59	GLADYS HELENA LAGREGA MOREIRA
592.682.630-68	CLEVERTON SIGNOR

Porto Alegre, Terça-feira, 05 de Fevereiro de 2019



Junta Comercial, Industrial e Serviços do Rio Grande do Sul
Certifico registro sob o nº 43600420537 em 05/02/2019 da Empresa FRANCIS RICARDO ATUATI EIRELI, Nire 43600420537 e protocolo 190458402 - 01/02/2019. Autenticação: FB59458045BE71C28097963AB5DB31A3AA6E079. Cleverton Signor - Secretário-Geral. Para validar este documento, acesse <http://jucisrs.rs.gov.br> e informe nº do protocolo 19/045.840-2 e o código de segurança 8v0C Esta cópia foi autenticada digitalmente e assinada em 15/02/2019 por Cleverton Signor - Secretário-Geral.

CLEVERTON SIGNOR
SECRETÁRIO GERAL

FRANCIS RICARDO ATUATI EIRELI
CNPJ: 32.673.663/0001-63
IE: 225/0013823
Rua Jose Schmidt nº 1585, Sala C - São Martinho/RS
Fone/fax: (55) 3533-1432 Email: atuatimaq@hotmail.com

DECLARAÇÃO REQUISITOS DE HABILITAÇÃO

Ao Município De Xaxim

Pregão Presencial Nº 0085/2021

Objeto: Aquisição de Equipamentos Agrícolas para a Secretaria da Agricultura e Meio Ambiente do Município de Xaxim-SC.

A empresa FRANCIS RICARDO ATUATI EIRELI, inscrito no CNPJ n.º 32.673.663/0001-32, com sede à Rua Jose Schmidt, 1585, Sala C, na cidade de São Martinho/RS, por seu representante legal, Sr. FRANCIS RICARDO ATUATI, portador do CPF n° 006.063.890-75, nos termos do artigo 4º, VII, da Lei 10.520/2002, **declara** para os devidos fins de direito que cumpre plenamente os requisitos da habilitação estabelecidos nas cláusulas do Edital em epígrafe.

São Martinho/RS, 03 de novembro de 2021.

FRANCIS RICARDO ATUATI
Administrador
CPF n° 006.063.890-75
32.673.663/0001-63
FRANCIS RICARDO ATUATI EIRELI
Rua José Schmidt, 1585 - Sala C
CEP 98.690-000 São Martinho RS











FRANCIS RICARDO ATUATI EIRELI
CNPJ: 32.673.663/0001-63
IE: 225/0013823
Rua Jose Schmidt n° 1585, Sala C - São Martinho/RS
Fone/fax: (55) 3533-1432 Email: atuatimaq@hotmail.com

083

DECLARAÇÃO DE INEXISTENCIA DE FATOS SUPERVENIENTES

Ao Município De Xaxim

Pregão Presencial N° 0085/2021

Objeto: Aquisição de Equipamentos Agrícolas para a Secretaria da Agricultura e Meio Ambiente do Município de Xaxim-SC.

A empresa FRANCIS RICARDO ATUATI EIRELI, inscrito no CNPJ n.º 32.673.663/0001-32, com sede à Rua Jose Schmidt, 1585, Sala C, na cidade de São Martinho/RS por intermédio de seu representante legal o Sr. FRANCIS RICARDO ATUATI, portador da Carteira de Identidade n.º 7058592333, e portador do CPF n.º 006.063.890-75, **DECLARA**, para todos os fins de direito, a inexistência de fatos supervenientes impeditivos da qualificação ou que comprometam a idoneidade da proponente os termos do artigo 32, parágrafo 2º e artigo 97 da Lei n.º 8666/93 e suas alterações.

São Martinho/RS, 03 de novembro de 2021.

FRANCIS RICARDO ATUATI
Administrador
CPF n.º 006.063.890-75

32.673.663/0001-63
FRANCIS RICARDO ATUATI EIRELI
Rua José Schmidt, 1585 - Sala C
CEP 98.690-000 São Martinho RS

g





CERTIFICADO DE REGISTRO CADASTRAL - 307074819

Data da Inscrição: 03/11/2021 **Data da Renovação:** 03/11/2021 **Validade:** 03/11/2022

Razão Social: 9343 - FRANCIS RICARDO ATUATI EIRELI **Data do Cadastro:** 15/12/2020
Endereço: Rua José Schmidt, 1585, SALA C
Bairro: Centro **Cidade:** São Martinho **UF:** RS **CEP:** 98690-000
Telefone/Fax: 5535331432 / **e-mail:** atuatimaq@hotmail.com
CNPJ: 32.673.663/0001-63
Inscrição Estadual:
Inscrição Municipal:
Responsável: **CPF:**

Capital Social:
Faturamento Mensal:
Qtde de Funcionários:
Área Disponível:
Área Construída:
Sócios Diretores:

Principais Clientes:

Princ. Fornecedores:

Outras Informações:

RAMO DE ATIVIDADE:

Código do Ramo	Descrição do Ramo de Atividade
----------------	--------------------------------

DOCUMENTAÇÃO:

(Handwritten signatures and marks)

Este Certificado obedece o estipulado na Lei 8.666 de 21/06/1993 e atualizações e normas do Município de Xaxim, e poderá necessitar de documentação complementar conforme solicitado no edital.

Departamento de Compras



Certidão Simplificada

Certificamos que as informações abaixo constam dos documentos arquivados nesta Junta Comercial e são vigentes na data de sua expedição.

Nome Empresarial: FRANCIS RICARDO ATUATI EIRELI
Natureza Jurídica: EMPRESA INDIVIDUAL DE RESPONSABILIDADE LIMITADA (DE NATUREZA EMPRESARIA)

Número de Identificação do Registro de Empresas - NIRE	CNPJ	Data de Arquivamento do Ato Constitutivo	Data de Início de Atividade
4360042053-7	32.673.663/0001-63	05/02/2019	25/01/2019

Endereço Completo:

RUA JOSE SCHMITT 1585 SALA C - BAIRRO CENTRO CEP 98690-000 - SAO MARTINHO/RS

Objeto Social:

COMERCIO ATACADISTA DE MAQUINAS, APARELHOS E EQUIPAMENTOS PARA USO AGROPECUARIO, PARTES E PECAS, COMERCIO POR ATACADO DE CAMINHOES NOVOS E USADOS, COMERCIO ATACADISTA DE MAQUINAS, EQUIPAMENTOS PARA TERRAPLANAGEM, MINERACAO E CONSTRUCAO, PARTES E PECAS, COMERCIO A VAREJO DE PNEUMATICOS E CAMARAS-DE-AR, MANUTENCAO E REPARACAO DE MAQUINAS E EQUIPAMENTOS PARA AGRICULTURA E PECUARIA.

Capital Social:	Microempresa ou Empresa de Pequeno Porte	Prazo de Duração
R\$ 120.000,00 CENTO E VINTE MIL REAIS	EMPRESA PEQUENO PORTE (Lei Complementar nº123/06)	INDETERMINADO
Capital Integralizado: R\$ 120.000,00 CENTO E VINTE MIL REAIS		

Titular/Administrador

CPF/NIRE	Nome	Tér. Mandato	Função
006.063.890-75	FRANCIS RICARDO ATUATI	xxxxxxx	TITULAR / ADMINISTRADOR

Status: CADASTRADA

Situação: ATIVA

Último Arquivamento: 04/07/2019

Número: 5077433

Ato 206 - PROCURACAO (QUANDO ARQUIVADA INDIVIDUALMENTE)

Evento(s) 206 - PROCURACAO (QUANDO INSERIDA NO PROCESSO)

Filial(ais) nesta Unidade da Federação ou fora dela

Nire	CNPJ	Endereço
NADA MAIS#		

Porto Alegre, 03 de Agosto de 2021 11:01

CARLOS GONÇALVES
SECRETÁRIO GERAL

Certidão Simplificada Digital emitida pela JUNTA COMERCIAL, INDUSTRIAL E SERVIÇOS DO RIO GRANDE DO SUL e certificada digitalmente. Se desejar confirmar a autenticidade desta certidão, acesse o site da JUCISRS (<http://jucisrs.rs.gov.br>) e clique em validar certidão. A certidão pode ser validada de duas formas:

- 1) Validação por envio de arquivo (upload)
- 2) Validação visual (digite o nº C210000771860 e visualize a certidão)



21/266.151-5

086

FRANCIS RICARDO ATUATI EIRELI
CNPJ: 32.673.663/0001-63
IE: 225/0013823
Rua Jose Schmidt nº 1585, Sala C - São Martinho/RS
Fone/fax: (55) 3533-1432 Email: atuatimaq@hotmail.com

DECLARAÇÃO DE CONTADOR

FRANCIS RICARDO ATUATI EIRELI, inscrita no CNPJ nº 32.673.663/0001-63, com sede na Rua Jose Schmidt, nº 1585, sala C, São Martinho/RS, **DECLARA**, sob as penas da lei e para fins de direito ao uso dos benefícios previstos nos art. 42 a 45 da Lei Complementar 123, de 14 de dezembro de 2006, que a empresa acima identificada se enquadra como:

() microempresa

(X) empresa de pequeno porte

() cooperativa, com receita bruta até o limite de R\$3.600.000,00 e esta de acordo com o art. 34 da lei nº 11.488 de 15 de junho de 2007.

Declara que a empresa está excluída das vedações constantes do parágrafo 4º do artigo 3º da Lei Complementar nº 123/06.

Por ser expressão da verdade, eu, **MARCO ANTÔNIO TRAESEL**, Contador com registro no CRC – RS nº 64.644, firmo a presente.

São Martinho/RS, em 27 de outubro de 2021.



MARCO ANTÔNIO TRAESEL
CPF: 738.784.130-68

Marco Antonio Traesel
CPF 738.784.130-68
CRC/RS 64644.07



DECLARAÇÃO DE ATENDIMENTO AO INCISO VII DO ART. 4º DA LEI Nº
10.520/2002 (*)

À

PREFEITURA MUNICIPAL DE XAXIM

Pregão Presencial Nº 0085/2021

Objeto: Aquisição de equipamentos Agrícolas para a Secretaria da Agricultura e Meio Ambiente do Município de Xaxim-SC.

Em atendimento ao inciso VII, do artigo 4º, da Lei Federal nº 10.520, de 17 de julho de 2002, a empresa IRMÃOS ZANELLA COMERCIAL AGRÍCOLA LTDA, inscrita no CNPJ sob o nº 17.339.584/0001-27, DECLARA que cumpre plenamente os requisitos de habilitação exigidos no PREGÃO PRESENCIAL Nº 0085/2021, instaurado pelo Município de Xaxim-SC.

Trindade do Sul/RS, 03 de novembro de 2021.

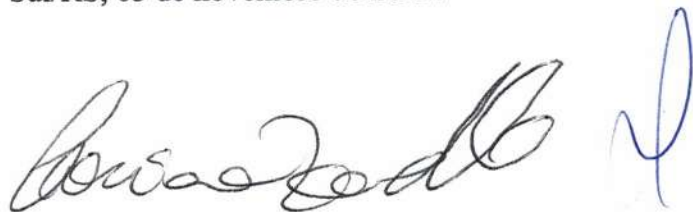

Caciano Zanella

17.339.584/0001-27
Irmãos Zanella Comercial Agrícola Ltda
Av. Pinheiros, 921 Sala 03 Centro
Trindade do Sul - RS
CEP: 99.615-000

MUNICÍPIO DE XAXIM
RECEBIDO 04/11/2021

Fabiana

PROTOCOLO

08:03

Serão: 006



IRMÃOS ZANELLA COMERCIAL AGRÍCOLA LTDA ME
Avenida Pinheiros, 921, Sala 03, Centro
CEP: 99615-000 – Trindade do Sul – Rio Grande do Sul
CNPJ: 17.339.584/0001-27

Contrato Social por Transformação de Empresário

Que fazem entre si as partes a seguir individualizadas:

RENATO ZANELLA, brasileiro, solteiro, empresário, nascido em data 27/06/1974, residente e domiciliado na cidade de Trindade do Sul - RS, sito na Avenida Pinheiros, 953, Casa, Centro, CEP: 99615-000, portador da cédula de identidade RG nº 9090400401, expedida pela SJS/RS e do CPF nº 013.287.150-51; **EMPRESÁRIO**, com sede na Avenida Pinheiros, 921, Sala 03, Centro, CEP: 99615-000, na cidade de Trindade do Sul, Estado do Rio Grande do Sul, registrada na Junta Comercial do Estado do Rio Grande do Sul sob nº 43108773359 em data de 27/12/2012 e inscrita no CNPJ sob nº 17.339.584/0001-27, fazendo uso do que permite o Parágrafo 3º, do artigo 968, da Lei nº 10.406/2002, com a redação alterada pelo artigo 10 da Lei Complementar nº 128 de 19/12/2008, ora transforma seu registro de **EMPRESÁRIO** em **SOCIEDADE EMPRESÁRIA**, uma vez que admitiu o sócio **CACIANO ZANELLA**, brasileiro, casado pelo regime de comunhão parcial de bens, empresário, nascido em data 27/06/1974, residente e domiciliado na cidade de Trindade do Sul - RS, sito na Avenida Pinheiros, 921, Apto. 02, Centro, CEP: 99615-000, portador da cédula de identidade RG nº 1045712443, expedida pela SSP/PC/RS e do CPF nº 551.287.930-87, passando a constituir o tipo jurídico **SOCIEDADE LIMITADA**, a qual se regerá, doravante, pelo presente **CONTRATO SOCIAL**, ao qual se obrigam mutuamente todos os sócios:

Cláusula 1ª - A sociedade girará sob o nome empresarial de: **IRMÃOS ZANELLA COMERCIAL AGRÍCOLA LTDA ME**.

Cláusula 2ª - A sociedade terá sua sede e foro jurídico na cidade de Trindade do Sul, Estado do Rio Grande do Sul, sito na Avenida Pinheiros, 921, Sala 03, Centro, CEP: 99615-000, podendo estabelecer filiais e ou sucursais em qualquer ponto do território nacional, obedecendo às normas e disposições vigentes.

Cláusula 3ª - O Objetivo social da sociedade será de: Representações comerciais e agentes do comércio de máquinas, equipamentos, embarcações e aeronaves; Comércio varejista de peças para implementos agrícolas.

JUCERS

Cláusula 4ª - O capital social da sociedade é de R\$ 15.000,00 (quinze mil reais), divididos em 15.000,00 (quinze mil) quotas no valor de R\$ 1,00 (um real) cada uma, totalmente subscritas e integralizadas em moeda corrente nacional, distribuídas da seguinte forma:

O sócio **RENATO ZANELLA**, já qualificado anteriormente, possuidor de 15.000 (quinze mil) quotas de capital no valor de R\$ 15.000,00 (quinze mil reais), vende parte de suas quotas transferindo 7.500 (sete mil e quinhentas) quotas de capital no valor de R\$ 7.500,00 (sete mil e quinhentos reais), para o sócio ingressante Sr. **CACIANO ZANELLA**, já qualificado anteriormente, pelo preço justo e acertado de R\$ 7.500,00 (sete mil e quinhentos reais), pagos em moeda corrente nacional, no ato da assinatura do presente instrumento, servindo o mesmo como recibo, correspondente a 50% do capital da sociedade.

Parágrafo Primeiro - As quotas totalmente subscritas e integralizadas ficam assim distribuídas:

Renato Zanella	7.500 Quotas No Valor De R\$ 7.500,00
Caciano Zanella	<u>7.500 Quotas No Valor De R\$ 7.500,00</u>
Total	15.000 Quotas No Valor De R\$ 15.000,00

Parágrafo Segundo - Os sócios não responderão subsidiariamente pelas obrigações sociais, conforme estabelece o artigo 1.054 e o artigo 997 inciso III, do Código Civil, Lei nº 10.406/02.

Cláusula 5ª - A responsabilidade de cada sócio é restrita ao valor de suas quotas, mas todos respondem solidariamente pela integralização do capital social, conforme art. 1052 da Lei 10.406/02.

Cláusula 6ª - O início das atividades foi em 26 de Dezembro de 2012 e é por prazo indeterminado.

Cláusula 7ª - A administração da sociedade caberá aos sócios **Renato Zanella e Caciano Zanella**, que **isoladamente** terão todos os poderes e atribuições que a lei lhe confere para a plena administração dos negócios sociais, administrativos e financeiros da empresa. **E de ambos os sócios em conjunto**, para procederem a alienação, no todo ou em parte do patrimônio social e de seu fundo de comércio, de todos os bens imóveis, veículos, créditos e direitos, para procederem à liquidação ou endividamento em empréstimos e financiamentos da sociedade, para dar qualquer destinação comercial adequada ao patrimônio social, sempre respeitada a proporcionalidade da participação no capital social, quando do rateio dos resultados operacionais entre os quotistas, podendo ainda nomear procuradores.

Parágrafo Único - É vedado o uso da denominação social à prestação de avais e fianças a terceiros, mesmo que relacionados com os objetivos da empresa.

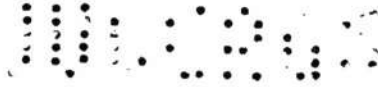

Cláusula 8ª - Os Administradores que desempenharem atividades na sociedade, terão direito a uma retirada mensal de a título de pró-labore e distribuição de lucros, valores estes convencionados de comum acordo entre os sócios.

Cláusula 9ª - O exercício social coincidirá com o ano civil e a cada 31 de Dezembro será apurado o balanço geral, sendo que lucros ou prejuízos serão distribuídos ou suportados pelos sócios na proporção dos respectivos capitais.

Parágrafo Único - A critério dos sócios e no atendimento dos interesses da própria sociedade, o total ou parte dos lucros poderá ser destinado à formação de reservas ou permanecerem acumulados para futura destinação.

Cláusula 10ª - As quotas são indivisíveis e não poderão ser cedidas ou transferidas a terceiros sem o consentimento dos sócios, a quem fica assegurado, em igualdade de condições e preço, o direito de preferência para aquisição se postas à venda, após terem sido oferecidas ao outro sócio, que terá o direito de preferência na aquisição das referidas quotas, pelo prazo de 60 (sessenta) dias contados do recebimento do aviso, por escrito, do sócio disposto a ceder ou transferir suas quotas. Decorrido este prazo sem o exercício do direito de preferência acima, o sócio disposto a ceder ou transferir suas quotas poderá fazê-lo a terceiros, desde que nos mesmos termos e condições oferecidos ao outro sócio, que se compromete a assinar todos os documentos necessários a efetivar a cessão e transferência das quotas formalizando a cessão com a alteração contratual pertinente, conforme artigos 1.056 e 1.057 da Lei nº 10.406/02.

Cláusula 11ª - No caso de um dos sócios desejar retirar-se da sociedade, deverá notificar o outro por escrito e com antecedência de 60 (sessenta) dias.

Cláusula 12ª - No caso de falecimento de quaisquer dos sócios, a sociedade não será extinta, levantando-se um balanço nessa data, quando os herdeiros e sucessores assumirão todos os direitos e haveres do pré-morto.

Cláusula 13ª - As omissões que possam ser suscitadas sobre o presente contrato, serão supridas ou resolvidas com base na Lei 10.406/02, e noutras disposições aplicáveis.

Cláusula 14ª - Os Administradores da empresa declaram, sob as penas da lei, de que não estão impedidos de exercer a administração da sociedade, por lei especial, ou em virtude de condenação criminal, ou por se encontrarem sob os efeitos dela, a pena que vede, ainda que temporariamente, o acesso a cargos públicos; ou por crime falimentar, de prevaricação, peita ou suborno, concussão, peculato, ou contra a economia popular, contra o sistema financeiro nacional, contra normas de defesa da concorrência, contra as relações de consumo, fé pública, ou a propriedade. (art. 1.011, § 1º, CC/2002).

Cláusula 15ª – As partes elegem o foro da comarca de Nonoai – RS para dirimir quaisquer dúvidas oriundas do presente instrumento, excluindo qualquer outro, por privilegiado que seja.

E por se acharem em perfeito acordo em tudo o quanto consta neste instrumento particular, assinam o presente em 03 (três) vias de igual teor e forma, para que surta os efeitos legais.

Trindade do Sul - RS, 13 de Julho de 2016.



Renato Zanella



Caciano Zanella



12 093
OK

JUNTA COMERCIAL DO ESTADO DO RIO GRANDE DO SUL
 CERTIFICADO DE REGISTRO EM: 01/11/2016 SOB Nº: 43208031532
 Protocolo: 16/248956-0, DE 21/10/2016
 IRMÃOS ZANELLA COMERCIAL AGRÍCOLA LTDA
 CLEVERTON SIGNOR SECRETÁRIO RIO-GERAL

REQUERIMENTO
ILMO. SR. PRESIDENTE DA JUNTA COMERCIAL DO ESTADO DO RIO GRANDE DO SUL

NOME: **IRMÃOS ZANELLA COMERCIAL AGRÍCOLA LTDA - ME**
(da Empresa ou do Agente Auxiliar do Comércio)

requer a V.Sª o deferimento do seguinte ato:

Nº FCN/RE

 RS2201600758672

Nº DE VIAS	CÓDIGO DO ATO	CÓDIGO DO EVENTO	QTDE	DESCRIÇÃO DO ATO / EVENTO
3	02	090		ALTERACAO
		046	1	TRANSFORMACAO

13 SET 2016

21 OUT 2016

Representante Legal da Empresa / Agente Auxiliar do Comércio:

TRINIDADE DO SUL - RS
Local

Nome: **RENATO ZANELLA**
Telefone de Contato: (54) 3541-1102
Assinatura: 

20 Julho 2016
Data

2 - USO DA JUNTA COMERCIAL

DECISÃO SINGULAR DECISÃO COLEGIADA

Nome(s) Empresarial(ais) igual(ais) ou semelhante(s):
 SIM NÃO

DBE em exigência
090=090, na capa
de FCN
19 SET 2016

NÃO NÃO

Data Responsável Data Responsável

Processo em Ordem À decisão

____/____/____
Data

Responsável

DECISÃO SINGULAR

Processo em exigência. (Vide despacho em folha anexa)

Processo deferido. Publique-se e archive-se.

Processo indeferido. Publique-se.

2ª Exigência 3ª Exigência 4ª Exigência 5ª Exigência

____/____/____
Data Responsável

DECISÃO COLEGIADA

Processo em exigência. (Vide despacho em folha anexa)

Processo deferido. Publique-se e archive-se.

Processo indeferido. Publique-se.

2ª Exigência 3ª Exigência 4ª Exigência 5ª Exigência

____/____/____
Data Vogal Vogal Vogal

Presidente da _____ Turma

OBSERVAÇÕES



TABELIONATO PLANALTO
 Rua Cel. Aparício Borges, 290 - Centro - 95470-000 - Planalto - RS - Fone: (51) 3794-1156
 e-mail: tabplanalto@gmail.com
 Tabelião designado: Marília Masetti Alves Valicheski

AUTENTICO esta cópia reprográfica extraída pela parte a qual confere com o original. DOU FE.

MARILIA MASETTI ALVES VALICHESKI - Tabelião Designada
 PLANALTO - 23/02/2015 - às 13:35hs
 Emol: R\$3,80 Selc Digital: R\$0,30 - 0442.01.1300008 - 17357

VALIDA EM TODO O TERRITÓRIO NACIONAL

REGISTRO GERAL 1045712443 DATA DE EXPEDIÇÃO 18/09/2006
 NOME CACIANO ZANELLA

FILIAÇÃO ALBINO ZANELLA SALETE CANTELE ZANELLA
 NATURALIDADE CONSTANTINA RS DATA DE NASCIMENTO 27/06/1974
 DOC ORIGEM C CAS 1804 TRINDADE DO SUL, RS
 LV B6 FL 129
 CPF 551287930/87
 PORTO ALEGRE, RS
 11202778 ASSINATURA DO DIRIGENTE 500431

TABELIONATO PLANALTO
 Rua Cel. Aparício Borges, 290 - Centro - 95470-000 - Planalto - RS - Fone: (51) 3794-1156
 e-mail: tabplanalto@gmail.com
 Tabelião designado: Marília Masetti Alves Valicheski

AUTENTICO esta cópia reprográfica extraída pela parte a qual confere com o original. DOU FE.

MARILIA MASETTI ALVES VALICHESKI - Tabelião Designada
 PLANALTO - 23/02/2015 - às 13:35hs
 Emol: R\$3,80 Selc Digital: R\$0,30 - 0442.01.1300008 - 7357

MUNICÍPIO DE XAXIM
 CONFERE COM O ORIGINAL
 04 / 11 / 2021
 SERVIDOR RESPONSÁVEL

[Handwritten signature]

[Handwritten signature]

[Handwritten signature]

[Handwritten signature]

DECLARAÇÃO DE ATENDIMENTO AO INCISO VII DO ART. 4º DA LEI Nº
10.520/2002 (*)

À

PREFEITURA MUNICIPAL DE XAXIM

Pregão Presencial Nº 0085/2021

Objeto: Aquisição de equipamentos Agrícolas para a Secretaria da Agricultura e Meio Ambiente do Município de Xaxim-SC.

Em atendimento ao inciso VII, do artigo 4º, da Lei Federal nº 10.520, de 17 de julho de 2002, a empresa IRMÃOS ZANELLA COMERCIAL AGRÍCOLA LTDA, inscrita no CNPJ sob o nº 17.339.584/0001-27, DECLARA que cumpre plenamente os requisitos de habilitação exigidos no PREGÃO PRESENCIAL Nº 0085/2021, instaurado pelo Município de Xaxim-SC.

Trindade do Sul/RS, 03 de novembro de 2021.



Caciano Zanella

17.339.584/0001-27
Irmãos Zanella Comercial Agrícola Ltda
Av. Pinheiros, 921 Sala 03 Centro
Trindade do Sul - RS
CEP: 99.615-000

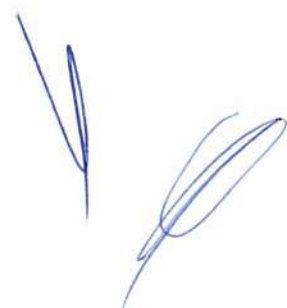
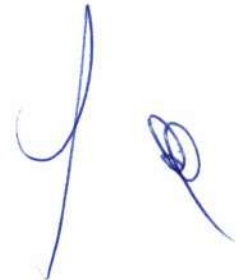

DECLARAÇÃO DE INEXISTÊNCIA DE FATO
SUPERVENIENTE IMPEDITIVO DA HABILITAÇÃO

À

PREFEITURA MUNICIPAL DE XAXIM

Pregão Presencial Nº 0085/2021

Objeto: Aquisição de equipamentos Agrícolas para a Secretaria da Agricultura e Meio Ambiente do Município de Xaxim-SC.

IRMÃOS ZANELLA COMERCIAL AGRÍCOLA LTDA, inscrito no CNPJ sob o nº 17.339.584/0001-27, com sede na Av. Pinheiros, 921, sala 03, cidade e Município de Trindade do Sul/RS, declara, sob as penas da Lei, que até a presente data inexistem fatos impeditivos para sua habilitação no presente processo licitatório, ciente da obrigatoriedade de declarar ocorrências posteriores.

Trindade do Sul/RS, 03 de novembro de 2021.

Caciano Zanella

17.339.584/0001-27
Irmãos Zanella Comercial Agrícola Ltda
Av. Pinheiros, 921 Sala 03 Centro
Trindade do Sul - RS
CEP: 99.615-000



CERTIFICADO DE REGISTRO CADASTRAL - 307074814

Data da Inscrição: 06/10/2017 **Data da Renovação:** 03/11/2021 **Validade:** 03/11/2022

Razão Social: 5690 - IRMAOS ZANELLA COMERCIAL AGRICOLA LTDA **Data do Cadastro:** 29/12/2014
Endereço: Avenida Pinheiros, 921, SALA 03
Bairro: Centro **Cidade:** Trindade do Sul **UF:** RS **CEP:** 99615-000
Telefone/Fax: 5435411102 / **e-mail:** torneariazanellaltda@yahoo.com.br
CNPJ: 17.339.584/0001-27
Inscrição Estadual:
Inscrição Municipal:
Responsável: **CPF:**

Capital Social:
Faturamento Mensal:
Qtde de Funcionários:
Área Disponível:
Área Construída:
Sócios Diretores:

Principais Clientes: 

Princ. Fornecedores:

Outras Informações:

RAMO DE ATIVIDADE:

Código do Ramo	Descrição do Ramo de Atividade
----------------	--------------------------------

DOCUMENTAÇÃO:

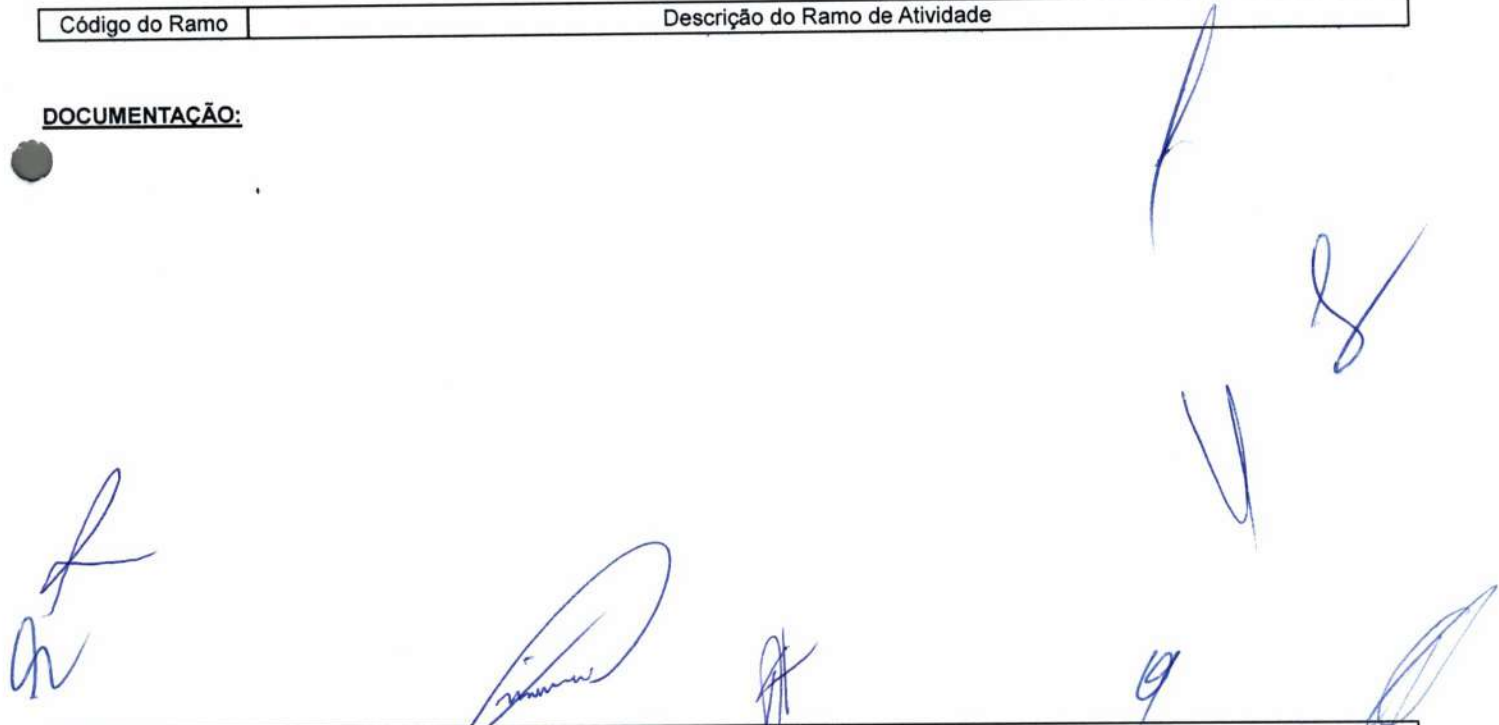

Este Certificado obedece o estipulado na Lei 8.666 de 21/06/1993 e atualizações e normas do Município de Xaxim, e poderá necessitar de documentação complementar conforme solicitado no edital.

Departamento de Compras



CERTIFICADO DE REGISTRO CADASTRAL - 307074820

Data da Inscrição: 03/11/2021 **Data da Renovação:** 03/11/2021 **Validade:** 03/11/2021

Razão Social: 10016 - JEAN PYER VIVIAN EIRELI
Endereço: R SAGRADA FAMILIA,353 - PAVLH A
Bairro: FLORESTA **Cidade:** Maravilha **UF:** SC **CEP:** 89874-000
Telefone/Fax: 4936642281 / **e-mail:** contabildecisive@gmail.com
CNPJ: 06.161.649/0001-70
Inscrição Estadual:
Inscrição Municipal:
Responsável: **CPF:**

Capital Social: 0,00
Faturamento Mensal: 0,00
Qtde de Funcionários: 0
Área Disponível:
Área Construída:
Sócios Diretores:

Principais Clientes:

Princ. Fornecedores:

Outras Informações:

MUNICÍPIO DE XAXIM
RECEBIDO 04/11/2021
Adriane
PROTOCOLO

08:17
Senda 009

RAMO DE ATIVIDADE:

Código do Ramo	Descrição do Ramo de Atividade
1337	47.51-2-01 - Comércio varejista especializado de equipamentos e suprimentos de informática
1339	47.54-7-01 - Comércio varejista de móveis
1341	47.54-7-03 - Comércio varejista de artigos de iluminação
1342	47.42-3-00 - Comércio varejista de material elétrico
1357	47.89-0-99 -
1363	25.11-0-00 - Fabricação de estruturas metálicas
1364	25.12-8-00 -
1369	33.21-0-00 -
1379	43.21-5-00 - Instalação e manutenção elétrica
1382	49.30-2-02 - Transporte rodoviário de carga, exceto produtos perigosos e mudanças, intermunicipal, interestadual e internacional
1386	47.89-0-05 - Comércio varejista de produtos saneantes domissanitários
1389	47.41-5-00 - Comércio varejista de tintas e materiais para pintura
1405	45.20-0-01 - Serviços de manutenção e reparação mecânica de veículos automotores (Dispensada *)
1420	45.30-7-03 - Comércio a varejo de peças e acessórios novos para veículos automotores
1421	46.61-3-00 - Comércio atacadista de máquinas, aparelhos e equipamentos para uso agropecuário; partes e peças
1422	47.44-0-01 - Comércio varejista de ferragens e ferramentas
1439	47.61-0-03 - Comércio varejista de artigos de papelaria

DOCUMENTAÇÃO:

Este Certificado obedece o estipulado na Lei 8.666 de 21/06/1993 e atualizações e normas do Município de Xaxim, e poderá necessitar de documentação complementar conforme solicitado no edital.



CERTIFICADO DE REGISTRO CADASTRAL - 307074820

Data da Inscrição: 03/11/2021 **Data da Renovação:** 03/11/2021 **Validade:** 03/11/2022

Razão Social: 10016 - JEAN PYER VIVIAN EIRELI **Data do Cadastro:** 03/11/2021
Endereço: R SAGRADA FAMILIA,353 - PAVLH A
Bairro: FLORESTA **Cidade:** Maravilha **UF:** SC **CEP:** 89874-000
Telefone/Fax: 4936642281 / **e-mail:** contabildecisive@gmail.com
CNPJ: 06.161.649/0001-70
Inscrição Estadual:
Inscrição Municipal:
Responsável: **CPF:**

Capital Social: 0,00
Faturamento Mensal: 0,00
Qtde de Funcionários: 0
Área Disponível:
Área Construída:
Sócios Diretores:
Principais Clientes:
Princ. Fornecedores:
Outras Informações:

RAMO DE ATIVIDADE:

Código do Ramo	Descrição do Ramo de Atividade
1337	47.51-2-01 - Comércio varejista especializado de equipamentos e suprimentos de informática
1339	47.54-7-01 - Comércio varejista de móveis
1341	47.54-7-03 - Comércio varejista de artigos de iluminação
1342	47.42-3-00 - Comércio varejista de material elétrico
1357	47.89-0-99 -
1363	25.11-0-00 - Fabricação de estruturas metálicas
1364	25.12-8-00 -
1369	33.21-0-00 -
1379	43.21-5-00 - Instalação e manutenção elétrica
1382	49.30-2-02 - Transporte rodoviário de carga, exceto produtos perigosos e mudanças, intermunicipal, interestadual e internacional
1386	47.89-0-05 - Comércio varejista de produtos saneantes domissanitários
1389	47.41-5-00 - Comércio varejista de tintas e materiais para pintura
1405	45.20-0-01 - Serviços de manutenção e reparação mecânica de veículos automotores (Dispensada *)
1420	45.30-7-03 - Comércio a varejo de peças e acessórios novos para veículos automotores
1421	46.61-3-00 - Comércio atacadista de máquinas, aparelhos e equipamentos para uso agropecuário; partes e peças
1422	47.44-0-01 - Comércio varejista de ferragens e ferramentas
1439	47.61-0-03 - Comércio varejista de artigos de papelaria

DOCUMENTAÇÃO:

Este Certificado obedece o estipulado na Lei 8.666 de 21/06/1993 e atualizações e normas do Município de Xaxim, e poderá necessitar de documentação complementar conforme solicitado no edital.

Departamento de Compras



CERTIFICADO DE REGISTRO CADASTRAL - 307074820

Código do Ramo	Descrição do Ramo de Atividade
1444	29.30-1-01 - Fabricação de cabines, carrocerias e reboques para caminhões
1445	28.40-2-00 - Fabricação de máquinas-ferramenta, peças e acessórios
1457	47.89-0-07 - Comércio varejista de equipamentos para escritório
1473	47.63-6-02 - Comércio varejista de artigos esportivos
1492	47.63-6-01 - Comércio varejista de brinquedos e artigos recreativos
1497	43.22-3-01 - Instalações hidráulicas, sanitárias e de gás
1499	81.29-0-00 - Atividades de limpeza não especificadas anteriormente
1541	47.44-0-03 - Comércio varejista de materiais hidráulicos
1548	47.52-1-00 - Comércio varejista especializado de equipamentos de telefonia e comunicação
1577	47.44-0-05 - Comércio varejista de materiais de construção não especificados anteriormente
1591	25.99-3-99 - Fabricação de outros produtos de metal não especificados anteriormente
1599	43.99-1-04 - Serviços de operação e fornecimento de equipamentos para transporte e elevação de cargas e pessoas para uso em obras
1603	28.33-0-00 - Fabricação de máquinas e equipamentos para a agricultura e pecuária, peças e acessórios, exceto para irrigação
1607	46.69-9-01 - Comércio atacadista de bombas e compressores; partes e peças
1628	46.65-6-00 - Comércio atacadista de máquinas e equipamentos para uso comercial; partes e peças
1629	47.44-0-04 - Comércio varejista de cal, areia, pedra britada, tijolos e telhas
1630	47.44-0-02 - Comércio varejista de madeira e artefatos
1631	22.29-3-99 - Fabricação de artefatos de material plástico para outros usos não especificados anteriormente
1632	29.30-1-03 - Fabricação de cabines, carrocerias e reboques para outros veículos automotores, exceto caminhões e ônibus
1633	25.43-8-00 - Fabricação de ferramentas
1634	28.25-9-00 - Fabricação de máquinas e equipamentos para saneamento básico e ambiental, peças e acessórios
1635	28.22-4-02 - Fabricação de máquinas, equipamentos e aparelhos para transporte e elevação de cargas, peças e acessórios
1636	28.22-4-01 - Fabricação de máquinas, equipamentos e aparelhos para transporte e elevação de pessoas, peças e acessórios
1637	25.21-7-00 - Fabricação de tanques, reservatórios metálicos e caldeiras para aquecimento central
1638	33.29-5-01 - Serviços de montagem de móveis de qualquer material

DOCUMENTAÇÃO:

Este Certificado obedece o estipulado na Lei 8.666 de 21/06/1993 e atualizações e normas do Município de Xaxim, e poderá necessitar de documentação complementar conforme solicitado no edital.

Departamento de Compras

REPÚBLICA FEDERATIVA DO BRASIL
 MINISTÉRIO DA INFRAESTRUTURA
 DEPARTAMENTO NACIONAL DE TRÂNSITO
 CARTEIRA NACIONAL DE HABILITAÇÃO

SC

NOME
 RICARDO MARCELO EBERT

DOC. IDENTIDADE/ÓRG EMISSOR/UF
 2438447 SSP SC

CPF
 814.056.189-49

DATA NASCIMENTO
 18/10/1976

FILIAÇÃO
 VIGON EBERT
 INES TEREZA EBERT

PERMISSÃO
 ACC
 CAT. HAB.
 AB

Nº REGISTRO
 00870405252

VALIDADE
 07/10/2034

1ª HABILITAÇÃO
 21/11/1994

OBSERVAÇÕES

ASSINATURA DO PORTADOR

LOCAL
 SAO MIGUEL D'OESTE, SC

DATA EMISSÃO
 18/11/2019

ASSINADO DIGITALMENTE
 DEPARTAMENTO ESTADUAL DE TRÂNSITO

51604986433
 SC149272537

SANTA CATARINA

DENATRAN CONTRAN

VÁLIDA EM TODO O TERRITÓRIO NACIONAL
 1924174680

QR-CODE



Documento assinado com certificado digital em conformidade com a Medida Provisória nº 2200-2/2001. Sua validade poderá ser confirmada por meio da comparação deste arquivo digital com o arquivo de assinatura (.p7s) no endereço: < <http://www.serpro.gov.br/assinador-digital> >.

SERPRO / DENATRAN

(Handwritten signatures and marks)

CNH Digital

Departamento Nacional de Trânsito

REPÚBLICA FEDERATIVA DO BRASIL
 MINISTÉRIO DA INFRAESTRUTURA
 DEPARTAMENTO NACIONAL DE TRÂNSITO
 CARTEIRA NACIONAL DE HABILITAÇÃO

SC

NOME
 JEAN PYER VIVIAN

DOC. IDENTIDADE/ÓRG EMISSOR/UF
 4906295 SSP SC

CNPJ
 058.020.639-47

DATA NASCIMENTO
 06/04/1987

FILIAÇÃO
 VALDIR VIVIAN
 EDI VIVIAN

PERMISSÃO
 ACC
 CAT. HAB.
 AB

Nº REGISTRO
 03629095830

VALIDADE
 03/05/2025

1ª HABILITAÇÃO
 01/07/2005

VALIDA EM TODO O TERRITÓRIO NACIONAL
 2020271120

ENGP

OBSERVAÇÕES

ASSINATURA DO PORTADOR

LOCAL
 FLORIANÓPOLIS, SC

DATA EMISSÃO
 05/05/2020

ASSINADO DIGITALMENTE
 DEPARTAMENTO ESTADUAL DE TRÂNSITO

41422614366
 SC154552097

SANTA CATARINA

DENATRAN CONTRAN

QR-CODE



Documento assinado com certificado digital em conformidade com a Medida Provisória nº 2200-2/2001. Sua validade poderá ser confirmada por meio da comparação deste arquivo digital com o arquivo de assinatura (.p7s) no endereço: < <http://www.serpro.gov.br/assinador-digital> >.

SERPRO / DENATRAN

Handwritten signatures and marks in blue ink, including a large stylized 'A' on the left, a signature in the center, and several other marks on the right side of the page.

PROCURAÇÃO PARTICULAR LICITAÇÃO

Razão Social: JEAN PYER VIVIAN EIRELI EPP
Endereço: RUA SAGRADA FAMILIA Nº 353 BAIRRO FLORESTA
Cidade/Estado: MARAVILHA – SC FONE(49)3664-0410
CNPJ: 06.161.649/0001-70

Por este instrumento particular de Procuração, a **JEAN PYER VIVIAN EIRELI EPP**, com sede na RUA SAGRADA FAMILIA Nº 353 , bairro FLORESTA, Maravilha - SC, inscrita no CNPJ/MF sob n.º 06.161.649/0001-70 e Inscrição Estadual sob n.º 254733964, representada neste ato por seu(s) PROPRIETÁRIO Sr(a) **JEAN PYER VIVIAN** , portador(a) da Cédula de Identidade RG n.º 4.906.295 e CPF n.º 058.020.639-47 nomeia(m) e constitui(em) seu bastante Procurador o(a) Sr(a) **RICARDO MARCELO EBERT**, portador(a) da Cédula de Identidade RG n.º 2.438.447 e CPF n.º 814.056.189-49, a quem confere(imos) amplos poderes para representar a **JEAN PYER VIVIAN EIRELI EPP** perante processos licitatórios em todo território nacional, com poderes para tomar qualquer decisão durante todas as fases do **PREGÃO**, prestar declaração de que o outorgante está em situação regular perante a Fazenda Nacional, Estadual e Municipal, Seguridade Social e o Fundo de Garantia do Tempo de Serviço – FGTS, bem como de que atende às exigências do Edital quanto à habilitação Fiscal, jurídica, e qualificações técnica e econômico-financeira inclusive apresentar **DECLARAÇÃO DE QUE A PROPONENTE CUMPRE OS REQUISITOS DE HABILITAÇÃO**, os envelopes **PROPOSTA DE PREÇOS (Nº 01) e DOCUMENTOS DE HABILITAÇÃO (Nº 02)** em nome da Outorgante, formular verbalmente lances ou ofertas na(s) etapa(s) de lances, desistir verbalmente de formular lances ou ofertas na(s) etapa(s) de lance(s), negociar a redução de preço, desistir expressamente da intenção de interpor recurso administrativo ao final da sessão, manifestar-se imediata e motivadamente sobre a intenção de interpor recurso administrativo ao final da sessão, assinar a ata da sessão, contrato de fornecimento, propostas e prestar todos os esclarecimentos solicitados pelo **PREGOEIRO**, enfim, praticar todos os demais atos pertinentes ao certame, em nome da Outorgante.

A presente Procuração é válida até o dia 30/12/2021.

MARAVILHA 24/09/2021

TABELIONATO
MARAVILHA/SC

Jean Pyer Vivian
JEAN PYER VIVIAN
CPF-058.020.639-47
RG-4.906.295 SSPSC
PROPRIETÁRIO

TABELIONATO DE NOTAS E PROTESTOS DE TITULOS DE MARAVILHA
Rua Princesa Dama - Ideli D'Amorim
Cidade Princesa Dama - Maravilha/SC - 89711-000
Av. Alceu Gomide, 390, Sala 118 e 119, Centro - Maravilha/SC - 89711-000
Fone (49) 3664-3861 - (49) 3664-3847 - tabelionatomaravilha@tblmaravilha.com.br

RECONHECIMENTO Nº: 491690. Reconheço a(s) assinatura(s) por AUTENTICIDADE de: JEAN PYER VIVIAN EIRELI, neste ato representada por (1) JEAN PYER VIVIAN - Maravilha, 24 de setembro de 2021.

MARCIANE CAYE - 1ª Substituta
Em test. de verdade
Emolumentos: R\$ 3,52 + Selo: R\$ 2,82 - Total: R\$ 6,34 - Selo Digital de Fiscalização - Selo normal GFC62668-C31Y - Confira os dados do ato em: selo.tjsc.jus.br

QUALQUER EMENDA OU RASURA SERÁ CONSIDERADO COMO INDÍCIO DE ADULTERAÇÃO

RICARDO MARCELO EBERT & CIA LTDA ME.

NIRE: 42203426830
CNPJ: 06.161.649/0001-70

**- ALTERAÇÃO CONTRATUAL Nº 04 - CONSOLIDADA -
TRANSFORMAÇÃO EM EMPRESA INDIVIDUAL DE RESPONSABILIDADE
LIMITADA - EIRELI**

RICARDO MARCELO EBERT, brasileiro, natural de Maravilha/SC, solteiro, nascido em 18/10/1976, empresário, portador do CPF n.º 814.056.189-49, Cédula de Identidade n.º 2.438.447, expedida pela SSP/SC em 16/02/1993, residente e domiciliado na Avenida Sete de Setembro, n.º 564, Apto 202, Centro, Maravilha/SC, CEP: 89.874-000; por este e na melhor forma de direito, titular da sociedade, regida por este instrumento, pelo Código Civil/2002, Lei 10.406 de 10/01/2002, com Regência Supletiva da Lei 6.404/76 e pelas demais aplicáveis à espécie, que gira sob o nome empresarial de "**RICARDO MARCELO EBERT & CIA LTDA ME**", com sede na Rua Sagrada Família, n.º 353, Pavilhão A, Bairro Floresta, Maravilha/SC, CEP: 89874-000, inscrita no CNPJ sob n.º 06.161.649/0001-70, com início de atividades em 22/03/2004, constituída por instrumento particular de Contrato Social, arquivado na Junta Comercial do Estado sob o NIRE n.º 42203426830 em 22/03/2004, e última alteração igualmente arquivada sob n.º 20142718572 em 22/09/2014.

Deliberando por unanimidade, conforme estabelecido pelo parágrafo 3º do art. 1.072 da lei Federal 10.406/02 (Código Civil Brasileiro), na melhor forma da lei e de direito RESOLVEM de comum e perfeito acordo, alterar seu Contrato Social Constitutivo e alterações posteriores, visto a haver: a) alteração de nome empresarial e nome fantasia; b) alteração de titularidade; c) alteração de capital social; d) transformação em Empresa Individual de Responsabilidade Limitada; e) consolidação do Contrato Social Constitutivo e alterações posteriores, sendo o que fazem mediante cláusulas e condições seguintes:

CLÁUSULA PRIMEIRA - É admitido a fazer parte na sociedade o sócio:

JEAN PYER VIVIAN, brasileiro, natural de Maravilha/SC, convivente em união estável, nascido em 06/04/1976, empresário, portador do CPF n.º 058.020.639-47, Cédula de Identidade n.º 4.906.295, expedida pela SSP/SC em 08/08/2000, residente e domiciliado na Rua Vitorino Salles Fagundes, n.º 1007, Bairro Jardim America, Maravilha/SC, CEP: 89.874-000;

CLÁUSULA SEGUNDA - Retira-se da sociedade o sócio **RICARDO MARCELO EBERT**, cedendo e transferindo a totalidade de suas quotas, ou sejam, 70.000 (setenta mil) quotas no valor de R\$ 1,00 (um) real cada uma, totalizando a importância de R\$ 70.000,00 (setenta mil) reais, ao novo titular **JEAN PYER VIVIAN**, pagos no ato da assinatura do presente em moeda corrente nacional.

Página 1 de 5

CLÁUSULA TERCEIRA - O VENDEDOR que se retira da sociedade, recebe o valor de suas quotas diretamente do COMPRADOR, dando a este e à sociedade, plena, total e irrestrita quitação, declarando nada mais ter a receber ou reclamar, seja a que título for, recebendo as mesmas prerrogativas, sendo que o novo titular, tendo verificado a situação econômica e financeira da empresa, declara assumir em sua totalidade o Ativo e Passivo da mesma na totalidade de sua participação, ressalvada a responsabilidade solidária disposta no Código Civil de 2002, Lei 10.406 de 10/01/2002.

CLÁUSULA QUARTA - Fica transformada esta sociedade em EMPRESA INDIVIDUAL DE RESPONSABILIDADE LIMITADA - EIRELI, sob o nome empresarial de JEAN PYER VIVIAN EIRELI, com sub-rogação de todos os direitos e obrigações pertinentes. A partir da presente alteração a empresa deixará de utilizar o nome fantasia CASA ALEGRE e passará a ser LUMECO INDUSTRIAL.

CLÁUSULA QUINTA - O capital social da empresa que era de 70.000,00 (setenta mil) quotas, no valor de R\$ 1,00 (um) real cada uma, totalizando a importância de R\$ 70.000,00 (setenta mil) reais em razão da transformação, passa a ser alterado para o valor de 110.000 (cento e dez mil) quotas, no valor de R\$ 1,00 (um) cada totalizando em R\$ 110.000,00 (cento e dez mil) reais, totalmente subscritas e integralizados da seguinte forma:

- 108.010,00 (cento e oito mil e dez) quotas no valor de R\$ 1,00 (um) real cada totalizando R\$ 108.010,00 (cento e oito mil e dez) reais em moeda corrente nacional.
- 1.990 (um mil novecentos e noventa) quotas no valor de R\$ 1,00 (um) real cada totalizando R\$ 1.990,00 (um mil novecentos e noventa) reais em um microcomputador completo marca Pauta Core I5 3330 com monitor LCD LED marca AOC.

a) - JEAN PYER VIVIAN	100,00%	110.000 quotas	R\$ 110.000,00
-----------------------	---------	----------------	----------------

ATO CONSTITUTIVO DE EMPRESA INDIVIDUAL DE RESPONSABILIDADE LIMITADA - EIRELI POR TRANSFORMAÇÃO DE SOCIEDADE LIMITADA

Pelo presente instrumento particular de Constituição de Empresa Individual de Responsabilidade Limitada - EIRELI, JEAN PYER VIVIAN, brasileiro, natural de Maravilha/SC, convivente em união estável, nascido em 06/04/1976, empresário, portador do CPF n.º 058.020.639-47, Cédula de Identidade n.º 4.906.295, expedida pela SSP/SC em 08/08/2000, residente e domiciliado na Rua Vitorino Salles Fagundes, n.º 1007, Bairro Jardim America, Maravilha/SC, CEP: 89.874-000, pelo presente instrumento e na melhor forma de direito e consoante com o artigo 1.033 e 980-A da Lei nº 10.406/02 e em conformidade com a Lei 12.441/2011 resolve constituir uma empresa Individual de Responsabilidade Limitada (EIRELI), que se regerá pelas cláusulas e condições seguintes:

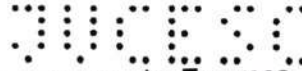

CLÁUSULA PRIMEIRA - A empresa constituída sob a forma de Empresa Individual de Responsabilidade Limitada, girará sob o nome empresarial de JEAN PYER VIVIAN EIRELI, adotando o nome fantasia LUMECO INDUSTRIAL que será regida por este instrumento, pelo código civil Lei 10.406 de 10/01/2002, e pelas demais aplicáveis à espécie. Com sede na Rua Sagrada Família, n.º 353, Pavilhão A, Bairro Floresta, Maravilha/SC, CEP: 89.874-000.

CLÁUSULA SEGUNDA - A Empresa Individual de Responsabilidade Limitada tem como objetivo a exploração do ramo de Fabricação de Maquinas, Equipamentos, Peças e Acessórios para a Agricultura e Pecuária, Fabricação de Carrocerias e Reboques para Veículos Automotores, Fabricação de Esquadrias e Estruturas Metálicas, Fabricação de Ferramentas, Fabricação de Maquinas para Transporte e Elevação de Cargas e Pessoas, Serviços de Manutenção e Reparos em Veículos Automotores, Fabricação de Lixeiras, Containers de Lixo e Containers de Entulhos, Fabricação de Tanques de Combustíveis, Transporte Rodoviário de Cargas Exceto Produtos Perigosos e Mudanças, Comercio Varejista de Material Elétrico bem como Instalação e Manutenção, Instalações Hidráulicas de Gás e Sanitárias, Comercio Varejista de Artigos de Papelaria, Recreativo, Brinquedos e Artigos Esportivos, Comercio Varejista de Peças e Acessórios para Veículos Automotores, Comercio Varejista de Equipamentos de Informática Equipamentos para Escritório, Telefonia e Comunicação, Comercio Varejista de Ferramentas, Madeiras e Artefatos, Materiais Hidráulicos, Cal, Areia, Brita, Tijolos, Telhas, Tintas e Materiais de Pintura, Comercio Varejista de Produtos de Higienização e Desinfecção, Comercio Varejista de Artigos de Iluminação, Moveis Serviços de Montagem de Moveis, Comercio Atacadista de Bombas e Compressores, Maquinas e Equipamentos de Uso Comercial e Industrial, e Atividades de Limpeza.

CLÁUSULA TERCEIRA - O prazo de duração é de tempo indeterminado e o inicio das operações sociais para todos os efeitos é 22 de março de 2004.

CLÁUSULA QUARTA - O Capital Social é de R\$ 110.000,00 (cento e dez mil) reais, subdividido em 110.000 (cento e dez mil) quotas no valor nominal de R\$ 1,00 (um) real cada quota, totalmente subscritas e integralizados da seguinte forma:

- a) 108.010,00 (cento e oito mil e dez) quotas no valor de R\$ 1,00 (um) real cada totalizando R\$ 108.010,00 (cento e oito mil e dez) reais em moeda corrente nacional.
- b) 1.990 (um mil novecentos e noventa) quotas no valor de R\$ 1,00 (um) real cada totalizando R\$ 1.990,00 (um mil novecentos e noventa) reais em um microcomputador completo marca Pauta Core I5 3330 com monitor LCD LED marca AOC.

a) - JEAN PYER VIVIAN	100,00%	110.000 quotas	R\$ 110.000,00
-----------------------	---------	----------------	----------------

CLÁUSULA QUINTA - As quotas de capital são indivisíveis e não poderão ser transferidas, alienadas, caucionadas, empenhadas, oneradas ou gravadas,

Jean Pyer Kuan

JUCESC 2465

JUCESC

total ou parcialmente, a qualquer título a terceiros, sem o consentimento expresso dos sócios que representem a maioria absoluta do capital social;

CLÁUSULA SEXTA - A responsabilidade do titular é limitada à importância total do capital integralizado.

CLÁUSULA SÉTIMA - Em caso de falecimento ou interdição da titular, a empresa continuará suas atividades com os herdeiros, sucessores e/ou incapaz. Não sendo possível ou inexistindo interesse destes, o valor de seus haveres será apurado e liquidado com base na situação patrimonial da empresa, à data da resolução, levantada em balanço especial para o fim.

CLÁUSULA OITAVA - A Empresa Individual de Responsabilidade Limitada poderá abrir filiais, agências, depósitos ou escritórios em qualquer parte do território nacional, atribuindo-lhes o capital nominal que julgar necessário ao fim, parcela esta que destacará de seu próprio capital para efeitos fiscais as quais serão extintas ocorrendo a extinção do estabelecimento sede ou por decisão dos sócios.

CLÁUSULA NONA - O exercício social encerrar-se-á no dia 31 de dezembro de cada ano, quando proceder-se-á a verificação dos lucros ou prejuízos levantados dos em Balanço Geral, obedecidas as prescrições legais e técnicas pertinentes à matéria;

CLÁUSULA DÉCIMA - A sociedade será administrada por seu titular JEAN PYER VIVIAN, que a representará Ativa e Passivamente, em juízo ou fora dele, podendo praticar todos os atos necessários para a consecução do fim social e bom desempenho de suas funções;

PARÁGRAFO 1º - Fica vedado o uso da firma, sob qualquer pretexto ou modalidade em operações ou negócios estranhos ao objetivo social, especialmente a prestação de avais, endossos, fianças ou cauções de favor;

PARÁGRAFO 2º - O titular poderá nomear procuradores para um determinado período e no instrumento de procuração ficarão especificados os atos a serem praticados pelos Procuradores assim nomeados;

PARÁGRAFO 3º - A sociedade poderá admitir administradores não sócios.

CLÁUSULA DÉCIMA PRIMEIRA - Pelos serviços prestados à Empresa Individual de Responsabilidade Limitada, perceberá o sócio administrador a título de Pró-Labore, uma quantia fixa mensal, donde retirará de acordo com as possibilidades financeiras da empresa, até o máximo de seu crédito em conta corrente, observadas as disposições regulamentares pertinentes;

CLÁUSULA DÉCIMA SEGUNDA - O ato constitutivo é reformável com a competente averbação no registro competente, conforme previsto no art. 1.063 da Lei 10.406/2002;

Jean Pyer Vivian

Página 4 de 5

JUCESC 2466

JUCESC

CLÁUSULA DÉCIMA TERCEIRA - A Empresa Individual de Responsabilidade Limitada manterá os registros contábeis e fiscais necessários.

CLÁUSULA DÉCIMA QUARTA - O titular administrador Jean Pyer Vivian, declara sob as penas da Lei que: Não possui ou tem sob sua titularidade, nenhuma outra empresa nos moldes do EIRELI em qualquer parte do território nacional;

CLÁUSULA DÉCIMA QUINTA - O administrador declara sob as penas da lei, que não está impedido de exercer a administração da sociedade por lei especial, ou em virtude de condenação criminal, ou por se encontrarem sob os efeitos dela a pena que vede, ainda que temporariamente, o acesso a cargos públicos; ou por crime falimentar, de prevaricação, peita ou suborno, concussão, peculato; ou contra a economia popular, contra o sistema financeiro nacional, contra as normas de defesa da concorrência, contra as relações de consumo, a fé pública ou a propriedade, nos termos do art. 1011, par. 1º, CC/2002;

CLÁUSULA DÉCIMA SEXTA - Fica eleito o foro da Cidade e Comarca de Maravilha, SC., para dirimir quaisquer dúvidas que possam surgir, oriundas do presente instrumento;

CLÁUSULA DÉCIMA SÉTIMA - Os casos omissos no presente contrato, serão regulados pela lei em vigor.

E, por estarem assim justos e acertados, assinam o presente instrumento em seis vias de igual teor e forma, obrigando-se a cumpri-lo em todos os seus termos.

Maravilha SC, 26 de setembro de 2014.

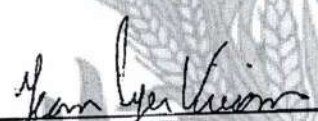
Jean Pyer Vivian
CPF: 058.020.639-47



Ricardo Marcelo Ebert
CPF: 814.056.189-49

ESTADO DE STA. CATARINA

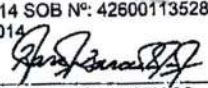

JUNTA COMERCIAL DO ESTADO DE SANTA CATARINA
CERTIFICO O REGISTRO EM: 29/10/2014 SOB Nº: 42600113528
Protocolo: 14/271947-1, DE 03/10/2014

JEAN PYER VIVIAN EIRELI ME

BLASCO BORGES BARCELLOS
SECRETÁRIO GERAL

Página 5 de 5

Processo Licitatório n° 0152/2021
Pregão Presencial para Compras e Serviços n° 0085/2021

DECLARAÇÃO REQUISITOS DE HABILITAÇÃO

Ao
Município De Xaxim
Pregão Presencial N° 0085/2021
Objeto: Aquisição de Equipamentos Agrícolas para a Secretaria da Agricultura e Meio Ambiente do Município de Xaxim-SC.

A JEAN PYER VIVIAN EIRELI inscrita no CNPJ sob nº06.161.649/0001-70 com sede à RUA SAGRADA FAMILIA 353 BAIRRO FLORESTA, na cidade de MARAVILHA por seu representante legal, portador do CPF nº 058.020.639-47, nos termos do artigo 4º, VII, da Lei 10.520/2002, declara para os devidos fins de direito que cumpre plenamente os requisitos da habilitação estabelecidos nas cláusulas do Edital em epígrafe.

MARAVILHA 03/11/2021

JEAN PYER VIVIAN

06.161.649/0001-70

JEAN PYER VIVIAN EIRELI - EPP

Rua Sagrada Família, 353 - Pavilhão A - Bairro Floresta
CEP 89674-000 - Maravilha - SC

Processo Licitatório n° 0152/2021
Pregão Presencial para Compras e Serviços n° 0085/2021

DECLARAÇÃO DE INEXISTENCIA DE FATOS SUPERVENIENTES

Ao
Município De Xaxim
Pregão Presencial N° 0085/2021
Objeto: Aquisição de Equipamentos Agrícolas para a Secretaria da Agricultura e Meio Ambiente do Município de Xaxim-SC.

JEAN PYER VIVIAN EIRELI inscrito no CNPJ n.º 06.161.649/0001-70 por intermédio de seu representante legal o (a) Sr(a) JEAN PYER VIVIAN, portador(a) da Carteira de Identidade n.º 4.906.295 e do CPF n.º 058.020.639-47, **DECLARA**, para todos os fins de direito, a inexistência de fatos supervenientes impeditivos da qualificação ou que comprometam a idoneidade da proponente os termos do artigo 32, parágrafo 2º e artigo 97 da Lei n° 8666/93 e suas alterações.

MARAVILHA 03/11/2021

JEAN PYER VIVIAN

06.161.649/0001-70

JEAN PYER VIVIAN EIRELI - EPP

Rua Sagrada Família, 353 - Pavilhão A - Bairro Floresta
Maravilha - SC
CEP 89874-000

JEAN PYER VIVIAN EIRELI

111

EMPRESA JEAN PYER VIVIAN EIRELI EPP

CNPJ: 06.161.649/0001-70.

RUA SAGRADA FAMILIA Nº 353.

BAIRRO FLORESTA - CEP: 89874-000

MARAVILHA - SC.

TELEFONE (49) 8834-1328

LUMECO@MHNET.COM.BR

**DECLARAÇÃO DE ENQUADRAMENTO COMO MICROEMPRESA,
EMPRESA DE PEQUENO PORTE**

DECLARAÇÃO DE ENQUADRAMENTO

A empresa JEAN PYER VIVIAN EIRELI EPP, inscrita no CNPJ nº 06.161.649/0001-70, por intermédio de seu responsável contador DOUGLAS SECCHI, CPF nº 074.307.659-12, declara, para fins de participação na licitação que:

() é considerada microempresa, conforme inciso I do artigo 3º da Lei Complementar nº 123/06;

(X) é considerada empresa de pequeno porte, conforme inciso II do artigo 3º da Lei Complementar nº 123/06;

() é cooperativa, tendo auferido no calendário anterior, receita bruta até o limite de R\$ 2.400.000,00 (tendo assim, direito aos benefícios previstos no Capítulo V da Lei Complementar nº 123/06;

Declara que a empresa está excluída das vedações constantes do parágrafo 4º do artigo 3º da Lei Complementar nº 123/06.

MARAVILHA - SC, 21 de Junho de 2021



DOUGLAS SECCHI
CRC SC-038435/O-2
CPF 074.307.659-12

DOUGLAS SECCHI
CONTADOR
CRC SC 038435/O-2
Av. Euclides da Cunha, 459 - Centro
(49) 9900-8292
douglas-exame@mhnet.com.br



JEAN PYER VIVIAN EIRELI EPP
CNPJ 06.161.649/0001-70
RESPONSÁVEL-JEAN PYER VIVIAN
CPF 058.020.639-47
RG -4.906.295 SSPSC

[06.161.649/0001-70]

JEAN PYER VIVIAN EIRELI - EPP

Rua Sagrada Família, 353 - Pavilhão A - Bairro Floresta
CEP 89874-000
Maravilha - SC



CERTIDÃO SIMPLIFICADA

Página 1 de 1

Certificamos que as informações abaixo constam dos documentos arquivados nesta Junta Comercial e são vigentes na data da sua expedição.

Nome Empresarial: JEAN PYER VIVIAN EIRELI			
Natureza Jurídica: EMPRESA INDIVIDUAL DE RESPONSABILIDADE LTDA			
Número de Identificação do Registro de Empresas - NIRE (Sede) 42 6 0011352-8	CNPJ 06.161.649/0001-70	Data de Arquivamento do Ato Constitutivo 22/03/2004	Data de Início de Atividade 22/03/2004
Endereço Completo (Logradouro, Nº e Complemento, Bairro, Cidade, UF, CEP) R SAGRADA FAMILIA, 353-PAVLH A, FLORESTA, MARAVILHA, SC, 89.874-000			
Objeto Social FABRICAÇÃO DE MÁQUINAS, EQUIPAMENTOS, PEÇAS E ACESSÓRIOS PARA A AGRICULTURA E PECUÁRIA, FABRICAÇÃO DE CARROCERIAS E REBOQUES PARA VEÍCULOS AUTOMOTORES, FABRICAÇÃO DE ESQUADRIAS E ESTRUTURAS METÁLICAS, FABRICAÇÃO DE FERRAMENTAS, FABRICAÇÃO DE MÁQUINAS PARA TRANSPORTE E ELEVAÇÃO DE CARGAS E PESSOAS, SERVIÇOS DE MANUTENÇÃO E REPAROS EM VEÍCULOS AUTOMOTORES, FABRICAÇÃO DE LIXEIRAS, CONTAINERS DE LIXO E CONTAINERS DE ENTULHOS, FABRICAÇÃO DE TANQUES DE COMBUSTÍVEIS, TRANSPORTE RODOVIÁRIO DE CARGAS EXCETO PRODUTOS PERIGOSOS E MUDANÇAS, COMÉRCIO VAREJISTA DE MATERIAL ELÉTRICO BEM COMO INSTALAÇÃO E MANUTENÇÃO, INSTALAÇÕES HIDRÁULICAS DE GÁS E SANITÁRIAS, COMERCIO VAREJISTA DE ARTIGOS DE PAPELARIA, RECREATIVO, BRINQUEDOS E ARTIGOS ESPORTIVOS, COMERCIO VAREJISTA DE PEÇAS E ACESSÓRIOS PARA VEÍCULOS AUTOMOTORES, COMERCIO VAREJISTA DE EQUIPAMENTOS DE INFORMÁTICA EQUIPAMENTOS PARA ESCRITÓRIO, TELEFONIA E COMUNICAÇÃO, COMERCIO VAREJISTA DE FERRAMENTAS, MADEIRAS E ARTEFATOS, MATERIAIS HIDRÁULICOS, CAL, AREIA, BRITA, TIJOLOS, TLHAS, TINTAS E MATERIAIS DE PINTURA, COMERCIO VAREJISTA DE PRODUTOS DE HIGIENIZAÇÃO E MONTAGEM DE MOVEIS, COMERCIO ATACADISTA DE BOMBAS E COMPRESSORES, MAQUINAS E EQUIPAMENTOS DE USO COMERCIAL E INDUSTRIAL, E ATIVIDADES DE LIMPEZA.			
Capital: R\$ 110.000,00 (CENTO E DEZ MIL REAIS)	Capital Integralizado: R\$ 110.000,00 (CENTO E DEZ MIL REAIS)	Microempresa ou Empresa de Pequeno Porte (Lei nº 123/2006) Empresa de pequeno porte	Prazo de Duração Indeterminado
Titular Nome/CPF JEAN PYER VIVIAN 058.020.639-47	Administrador sim	Início do Mandato 29/10/2014	Término do Mandato XXXXXXXXXX
Administrador Nomeado/Término do Mandato			Término do Mandato
Nome/CPF JEAN PYER VIVIAN 058.020.639-47			Término do Mandato XXXXXXXXXX
Último Arquivamento Data: 22/07/2019 Ato: BALANCO Evento(s): BALANCO		Número: 20196171318	Situação REGISTRO ATIVO Status XXXXXXXXXXXXXX

Florianópolis - SC, quinta-feira, 12 de agosto de 2021

[Handwritten signature]

[Handwritten signature]

Eu,
Conferi e assino.

BLASCO BORGES BARCELLOS
SECRETÁRIO GERAL

[Handwritten signature]

Documento Assinado Digitalmente 12/08/2021
Junta Comercial de Santa Catarina
CNPJ: 83.565.648.0001-32

Você deve instalar o certificado da JUCESC
www.jucesc.sc.gov.br/certificado



CERTIFICADO DE REGISTRO CADASTRAL - 307074805

Data da Inscrição: 29/10/2021 **Data da Renovação:** 29/10/2021 **Validade:** 29/10/2021

Razão Social: 10009 - FREITAS COMERCIAL AGRICOLA EIRELI **Data do Cadastro:** 29/10/2021
Endereço: R JOAO BATISTA DE MELLO,960 - SALA 3
Bairro: CENTRO **Cidade:** Sério **UF:** RS **CEP:** 95918-000
Telefone/Fax: 5137701093 / **e-mail:** tauanafreitas86@gmail.com
CNPJ: 27.883.350/0001-08
Inscrição Estadual:
Inscrição Municipal:
Responsável: **CPF:**

Capital Social: 0,00
Faturamento Mensal: 0,00
Qtde de Funcionários: 0
Área Disponível:
Área Construída:
Sócios Diretores:
Principais Clientes:
Princ. Fornecedores:
Outras Informações:

MUNICÍPIO DE XAXIM
 RECEBIDO 04/11/2021
 Adriana
 PROTOCOLO
 07:59
 Serida: 003

RAMO DE ATIVIDADE:

Código do Ramo	Descrição do Ramo de Atividade
1338	47.53-9-00 - Comércio varejista especializado de eletrodomésticos e equipamentos de áudio e vídeo
1342	47.42-3-00 - Comércio varejista de material elétrico
1357	47.89-0-99 -
1420	45.30-7-03 - Comércio a varejo de peças e acessórios novos para veículos automotores
1422	47.44-0-01 - Comércio varejista de ferragens e ferramentas
1541	47.44-0-03 - Comércio varejista de materiais hidráulicos
1614	33.14-7-11 - Manutenção e reparação de máquinas e equipamentos para agricultura e pecuária

DOCUMENTAÇÃO:

Este Certificado obedece o estipulado na Lei 8.666 de 21/06/1993 e atualizações e normas do Município de Xaxim, e poderá necessitar de documentação complementar conforme solicitado no edital.



CERTIFICADO DE REGISTRO CADASTRAL - 307074805

Data da Inscrição: 29/10/2021	Data da Renovação: 29/10/2021	Validade: 29/10/2022
--------------------------------------	--------------------------------------	-----------------------------

Razão Social: 10009 - FREITAS COMERCIAL AGRICOLA EIRELI	Data do Cadastro: 29/10/2021
Endereço: R JOAO BATISTA DE MELLO,960 - SALA 3	
Bairro: CENTRO	Cidade: Sérico
UF: RS	CEP: 95918-000
Telefone/Fax: 5137701093 /	e-mail: tauanafreitas86@gmail.com
CNPJ: 27.883.350/0001-08	
Inscrição Estadual:	
Inscrição Municipal:	
Responsável:	CPF:

Capital Social: 0,00
Faturamento Mensal: 0,00
Qtde de Funcionários: 0
Área Disponível:
Área Construída:
Sócios Diretores:
Principais Clientes:
Princ. Fornecedores:
Outras Informações:

RAMO DE ATIVIDADE:

Código do Ramo	Descrição do Ramo de Atividade
1338	47.53-9-00 - Comércio varejista especializado de eletrodomésticos e equipamentos de áudio e vídeo
1342	47.42-3-00 - Comércio varejista de material elétrico
1357	47.89-0-99 -
1420	45.30-7-03 - Comércio a varejo de peças e acessórios novos para veículos automotores
1422	47.44-0-01 - Comércio varejista de ferragens e ferramentas
1541	47.44-0-03 - Comércio varejista de materiais hidráulicos
1614	33.14-7-11 - Manutenção e reparação de máquinas e equipamentos para agricultura e pecuária

DOCUMENTAÇÃO:

Este Certificado obedece o estipulado na Lei 8.666 de 21/06/1993 e atualizações e normas do Município de Xaxim, e poderá necessitar de documentação complementar conforme solicitado no edital.

Departamento de Compras

CARTA DE CREDENCIAMENTO

(Modelo anexo III)

A COMISSÃO DE LICITAÇÕES
MUNICÍPIO DE XAXIM - SC
PREGÃO PRESENCIAL N° 0085/2021
PROCESSO LICITATÓRIO N° 0152/2021

A FREITAS COMERCIAL AGRÍCOLA EIRELI - EPP, inscrita no CNPJ sob n° 27.883.350/0001-08, com sede na Rua João Batista de Mello, 960, sala 3, Centro, na cidade de Sério/RS, por seu representante legal CREDENCIA, como seu representante o Sr. ELTON ROQUE PONTIN, vendedor, CPF N° 487.691.340-49 e CI N° 8051729112 para em seu nome, participar do certame em epigrafe, conferindo-lhe poderes para, praticar os atos necessários com relação à licitação na modalidade de Pregão Presencial usando dos recursos, interpô-los, apresentar lances, negociar preços e demais condições preestabelecidas neste edital, nos termos do artigo 4° da Lei 10.520/2002.

Sério - RS, 04 de novembro de 2021.

Tauana de Freitas

Tauana de Freitas

Sócia Administradora

CPF N°: 033.355.640-22

RG N°: 5117025048 - SSP/RS

TAUANA DE FREITAS

Sócia Administradora

CPF: 033.355.640-22

27.883.350/0001-08
FREITAS COMERCIAL AGRÍCOLA EIRELI

R. JOÃO BATISTA DE MELLO, 960 - Sala 3
BAIRRO CENTRO - CEP 95918-000

SÉRIO - RS

[Handwritten signature]

[Handwritten signature]

[Handwritten signature]



MUNICÍPIO DE XAXIM
CONFERE COM O ORIGINAL

04 / 11 / 2021
[Signature]

SERVIDOR RESPONSÁVEL

motivadamente sobre a intenção de interpor recurso administrativo ao final da sessão, assinar a ata da sessão, assinar proposta, retirar proposta, prestar todos os esclarecimentos solicitados, assinar Contratos na forma da Lei, enfim, praticar todos os demais atos pertinentes aos certames, em nome da Outorgante. Assim, me pediu que lhe fizesse este instrumento que lhe li, achou conforme, aceitou e assina comigo, *[Signature]* Gisele Becker Dalbosco, Tabeliã Substituta, que eu digitei. CERTIFICO que o ato está assinado pelas partes e pelo servidor na forma acima mencionada. NADA MAIS CONSTAVA. Trasladada nesta data.

EM TESTEMUNHO DA VERDADE
Sério, 27 de junho de 2017
[Signature]
Gisele Becker Dalbosco
Tabeliã Substituta

Emolumentos: R\$ 67,30. Processamento Eletrônico de Dados R\$ 4,50, Selo Digital de Fiscalização Notarial e Registral (SDFNR) Lei nº 12.692/06. 0356.04.1000006.00432 R\$ 30, 0356.01.1700001.00611 R\$1,40

TABELIONATO DE NOTAS E REGISTRO CIVIL DE SÉRIO-RS
RUA SANTA CLARA, Nº 753 - SALA 04 - CEP 95918-000
Fones (51) 3770.1061 - E-mail: cartoriodeserio@gmail.com
GISELE BECKER DALBOSCO - Interina



<< A U T E N T I C A Ç Ã O >> AUTENTICO *
página conforme o original apresentado Dou fe
EM TESTEMUNHO DA VERDADE
Sério, 08 de novembro de 2019 16 36 53
Emol R\$4,90+SELO 0356 01 1800003 03277 (R\$1,40)
Gisele Becker Dalbosco Tabeliã Designada

[Signature]
Gisele Becker Dalbosco
Tabeliã Designada



[Signature]

[Signature]

[Signature]

[Signature]

[Signature]

[Signature]



ESTADO DO RIO GRANDE DO SUL
REPÚBLICA FEDERATIVA DO BRASIL
PODER JUDICIÁRIO
COMARCA DE LAJEADO

Serviço Notarial e Registral de Sério

TRASLADO

Número 291/094. - **PROCURAÇÃO** na forma abaixo:
 SAIBAM todos quantos este público instrumento de mandato virem que aos vinte e sete (27) dias do mês de junho (06) do ano de dois mil e dezessete (2017), neste Tabelionato do Município de Sério, Estado do Rio Grande do Sul, compareceu a outorgante FREITAS COMERCIAL AGRICOLA EIRELI -EPP, empresa brasileira, nome fantasia FREITAS COMERCIAL, inscrita no CNPJ sob nº 27.883.350/0001-08, com sede na Rua João Batista de Mello, número 960, sala 03, no centro do Município de Sério-RS, CEP: 95.918-000, de acordo com o Ato de Constituição de Freitas Comercial Agricola Eireli, averbado na Junta Comercial do Estado do Rio Grande do Sul em 01.06.2017, sob nº 43600262842 e arquivado neste Tabelionato de Sério-RS no Livro nº 11 de Registros, fls. 131/134, aos 27.06.2017, representada neste ato, pela sua titular-administradora TAUANA DE FREITAS, brasileira, solteira, maior, auxiliar de escritório, RG 5117025048 e CPF 033.355.640-22, residente e domiciliada no Município de Sério-RS. A presente, reconhecida documentalmente como a própria, por mim Tabeliã Substituta, de cuja capacidade Jurídica dou fé. Pela outorgante foi dito que por este instrumento nomeia seus bastante procuradores para agirem em conjunto ou separadamente, SIDINEI MOISES DE FREITAS, brasileiro, casado, empresário, RG 7057072097 e CPF 882.072.000-06, residente e domiciliado no Município de Sério-RS; ELTON ROQUE PONTIN, brasileiro, casado, motorista, RG 8051729112 e CPF 487.691.340-49, residente e domiciliado no Município de Boqueirão do Leão-RS; e, IRENO NELSON KRUGER, brasileiro, divorciado, vendedor, RG 7025380218 e CPF 368.022.710-87, residente e domiciliado no Município de Lajeado-RS. Conferindo-lhes poderes para participar em licitações em esfera Municipal, Estadual e Federal nas modalidades: CONVITE, TOMADA DE PREÇO e PREGÕES Presenciais e/ou Eletrônicos, com poderes para tomar qualquer decisão durante todas as fases do certame, inclusive apresentar DECLARAÇÕES, PROPOSTAS e toda documentação necessária para a participação da Empresa Outorgante nas Sessões, podendo assinar declarações, recibos, termos e propostas, fazer a entrega dos envelopes PROPOSTA DE PREÇOS e DOCUMENTOS DE HABILITAÇÃO em nome da Outorgante, formular verbalmente lances ou ofertas nas etapas de lances, desistir verbalmente de formular lances ou ofertas nas etapas de lances, negociar a redução de preço, desistir expressamente da intenção de interpor recurso administrativo ao final da sessão, manifestar-se imediata e

TABELIONATO DE NOTAS E REGISTRO CIVIL DE SÉRIO-RS

RUA SANTA CLARA Nº 753 - SALA 04 - CEP 95918-000
Fones (51) 3770-0810 E (51) 3770-0811
GISELE BECKER DALBOSCO - Intérprete

<< A U T E N T I C A Ç Ã O >> AUTENTICO *

página conforme o original apresentado Dou fé

EM TESTE JUNHO DA VERDADE

Sério 08 de novembro de 2019 16 36 47

Emol 454 90+SELO 0356 01 1800003 03276 (R\$1,40)

Gisele Becker Dalbosco Tabeliã Designada



MUNICÍPIO DE XAXIM
CONFERE COMO ORIGINAL

04/11/2021

SERVIDOR RESPONSÁVEL

Gisele Becker Dalbosco
 Gisele Becker Dalbosco
 Tabeliã Designada

REPUBLICA FEDERATIVA DO BRASIL
MINISTÉRIO DA INFRAESTRUTURA
DEPARTAMENTO NACIONAL DE TRÂNSITO
CARTILHA NACIONAL DE HABILITAÇÃO

RS

ELTON ROQUE PONTIN

DOC. IDENTIDADE/ORG EMISSOR/UF
0051729112 SSP/DI RS

CPF
487.691.340-49

DATA NASCIMENTO
29/01/1967

FILIAÇÃO
ERNESTO AUGUSTO PONTIN
IDA OLGA LAZARON PONTIN

PERMISSÃO ACC CAT. HAB.
AD

Nº REGISTRO
00629085120

VALIDADE
16/03/2024

1ª HABILITAÇÃO
16/07/1991

OBSERVAÇÕES
EAR

Elton R Pontin
ASSINATURA DO PORTADOR

LOCAL
LAJEADO, RS

DATA EMISSÃO
16/03/2019

ASSINADO DIGITALMENTE
DEPARTAMENTO ESTADUAL DE TRÂNSITO

56741055054
RS219323623

RIO GRANDE DO SUL

DENATRAN CONTRAN

VÁLIDA EM TODO O TERRITÓRIO NACIONAL
1814393635

QR-CODE



Documento assinado com certificado digital em conformidade com a Medida Provisória nº 2200-2/2001. Sua validade poderá ser confirmada por meio da comparação deste arquivo digital com o arquivo de assinatura (.p7s) no endereço: < <http://www.serpro.gov.br/assinador-digital> >.

SERPRO / DENATRAN

Handwritten signature

Handwritten signature

Handwritten signature

Handwritten signature

Handwritten signature

Handwritten signature

Handwritten signature

Handwritten signature

Handwritten signature

CNH Digital

Departamento Nacional de Trânsito

REPÚBLICA FEDERATIVA DO BRASIL
 MINISTÉRIO DA INFRAESTRUTURA
 DEPARTAMENTO NACIONAL DE TRÂNSITO
 CATEGORIA NACIONAL DE HABILITAÇÃO

RS

NOME
 TAUANA DE FREITAS

DOC. IDENTIDADE/ÓRG EMISSOR/AUF
 5117025048 SSP/DI RS

CPF
 033.355.640-22

DATA NASCIMENTO
 08/01/1998

FILIAÇÃO
 SIDINEI MOÍSES DE FREITAS
 CRISTIANE PELEGRINI DE FREITAS

PERMISSÃO ACC CAT. HAB
 B

Nº REGISTRO
 06626212701

VALIDADE
 29/01/2026

1ª HABILITAÇÃO
 24/05/2016

OBSERVAÇÕES
 A

Tauana de Freitas
 ASSINATURA DO PORTADOR

LOCAL
 LAJEADO, RS

DATA EMISSÃO
 01/02/2021

ASSINADO DIGITALMENTE
 DEPARTAMENTO ESTADUAL DE TRÂNSITO

20284126934
 RS241708575

RIO GRANDE DO SUL

DENATRAN CONTRAN

VÁLIDA EM TODO O TERRITÓRIO NACIONAL
 2177520290

QR-CODE



Documento assinado com certificado digital em conformidade com a Medida Provisória nº 2200-2/2001. Sua validade poderá ser confirmada por meio do programa Assinador Serpro.

As orientações para instalar o Assinador Serpro e realizar a validação do documento digital estão disponíveis em:
 < <http://www.serpro.gov.br/assinador-digital> >, opção Validar Assinatura.

SERPRO / DENATRAN

(Handwritten signatures and marks)

JUNTA COMERCIAL DO ESTADO DO RIO GRANDE DO SUL
CERTIFICO O REGISTRO EM: 01/06/2017 SOB Nº: 43600262842
Protocolo: 17/140405-0, DE 26/05/2017
CLEVERTON SIGNOR
SECRETÁRIO-GERAL

Nº DO PROTOCOLO (Uso da Junta Comercial)
Junta Comercial do Estado do Rio Grande do Sul
17/140405-0

ILMO. SR. PRESIDENTE DA JUNTA COMERCIAL, INDUSTRIAL E SERVIÇOS DO RIO GRANDE DO SUL

NOME: **FREITAS COMERCIAL AGRICOLA EIRELI**
(da Empresa ou do Agente Auxiliar do Comércio)
requer a V.Sª o deferimento do seguinte ato:

26 MAR. 2017

Nº FCN/RE
RS2201700979463



Nº DE VIAS	CÓDIGO DO ATO	CÓDIGO DO EVENTO	QTDE	DESCRIÇÃO DO ATO / EVENTO
1	091			ATO CONSTITUTIVO - EIRELI

Representante Legal da Empresa / Agente Auxiliar do Comércio:

SERIO - RS
Local

Nome: **TAUANA DE FREITAS**
Telefone de Contato: (51) 3770-1093
Assinatura: *Tauana de Freitas*

24 Maio 2017
Data

2 - USO DA JUNTA COMERCIAL

DECISÃO SINGULAR DECISÃO COLEGIADA

Nome(s) Empresarial(ais) igual(ais) ou semelhante(s):

SIM SIM

Processo em Ordem À decisão

_____/_____/_____
Data

Responsável

NÃO NÃO

_____/_____/_____
Data Responsável

DECISÃO SINGULAR

Processo em exigência. (Vide despacho em folha anexa)

Processo deferido. Publique-se e arquite-se.

Processo indeferido. Publique-se.

2ª Exigência 3ª Exigência 4ª Exigência 5ª Exigência

01 JUN. 2017
Data

Ana Paula M. Queiroz
Vogal JUCERGS
Responsável

DECISÃO COLEGIADA

Processo em exigência. (Vide despacho em folha anexa)

Processo deferido. Publique-se e arquite-se.

Processo indeferido. Publique-se.

2ª Exigência 3ª Exigência 4ª Exigência 5ª Exigência

_____/_____/_____
Data Vogal Vogal Vogal

Presidente da _____ Turma

OBSERVAÇÕES

IN RUIVA

CPNJ 27883350001080

[Handwritten signatures and marks]

ATO DE CONSTITUIÇÃO DE FREITAS COMERCIAL AGRICOLA

EIRELI

TAUANA DE FREITAS, nacionalidade BRASILEIRA, AUXILIAR ESCRITORIO, Solteiro(a), data de nascimento 08/01/1998, nº do CPF 033.355.640-22, documento de identidade 5117025048, SSP, RS, com domicílio / residência a RUA JOAO BATISTA DE MELLO, número 960, bairro / distrito CENTRO, município SERIO - RIO GRANDE DO SUL, CEP 95.918-000 resolve constituir uma Empresa Individual de Responsabilidade Limitada - EIRELI, mediante as seguintes cláusulas:

Cláusula Primeira - A empresa adotará o nome empresarial de FREITAS COMERCIAL AGRICOLA EIRELI.

Parágrafo Único: A empresa tem como nome fantasia FREITAS COMERCIAL.

Cláusula Segunda - O objeto será COMERCIO VAREJISTA DE MAQUINAS E IMPLEMENTOS AGRICOLAS; COMERCIO VAREJISTA DE FERRAGENS E FERRAMENTAS; MANUTENCAO E REPARACAO DE MAQUINAS E EQUIPAMENTOS PARA AGRICULTURA E PECUARIA; COMERCIO A VAREJO DE PECAS E ACESSORIOS NOVOS PARA VEICULOS AUTOMOTORES; COMERCIO VAREJISTA DE MATERIAL HIDRAULICOS; COMERCIO VAREJISTA DE MATERIAL ELETRICO; COMERCIO VAREJISTA DE ELETRODOMESTICOS.

Cláusula Terceira - A sede da empresa é na RUA JOAO BATISTA DE MELLO, número 960, SALA: 3, bairro / distrito CENTRO, município SERIO - RS, CEP 95.918-000.

Cláusula Quarta - A empresa iniciará suas atividades em 01/06/2017 e seu prazo de duração é indeterminado.

Cláusula Quinta - O capital é R\$ 150.000,00 (CENTO e CINQUENTA MIL reais), totalmente integralizado neste ato em moeda corrente do País.

Cláusula Sexta - A administração da empresa caberá ao seu titular já qualificado acima, com os poderes e atribuições de representação ativa e passiva, judicial e extrajudicial, podendo praticar todos os atos compreendidos no objeto.

Cláusula Sétima - Ao término de cada exercício social, em 31 de dezembro, proceder-se-á a elaboração do inventário, do balanço patrimonial e do balanço de resultado econômico.

Cláusula Oitava - A empresa poderá a qualquer tempo, abrir ou fechar filial ou outra dependência, mediante ato de alteração do ato constitutivo.

Cláusula Nona - O(s) Administrador(es) declara(m), sob as penas da lei, de que não está(ão) impedido(s) de exercer a administração da empresa, por lei especial, ou em virtude de condenação criminal, ou por se encontrar(em) sob os efeitos dela, a pena que vede, ainda que temporariamente, o acesso a cargos públicos; ou por crime falimentar, de prevaricação, peita ou suborno, concussão, peculato, ou contra a economia popular, contra o sistema financeiro nacional, contra normas de defesa da concorrência, contra as relações de consumo, fé pública, ou a propriedade.

Cláusula Décima - O titular da empresa declara, sob as penas da lei, que não figura como titular de nenhuma outra empresa individual de responsabilidade limitada.

MÓDULO INTEGRADOR: 11

RS2201700979463



1/2



Junta Comercial, Industrial e Serviços do Rio Grande do Sul

Certifico que este documento da empresa FREITAS COMERCIAL AGRICOLA EIRELI, CNPJ 27883350000108, foi deferido e arquivado sob o nº 43600262842 em 01/06/2017. Para validar este documento, acesse <http://jucisrs.rs.gov.br> e informe nº do protocolo 17/140.405-0 e o código de segurança EDDZI Esta cópia foi autenticada digitalmente e assinada em 09/03/2021 por Carlos Vicente Bernardoni Gonçalves – Secretário-Geral.

CARLOS GONÇALVES
SECRETÁRIO-GERAL

ATO DE CONSTITUIÇÃO DE FREITAS COMERCIAL AGRICOLA EIRELI

Cláusula Décima Primeira - Fica eleito o foro de LAJEADO - RS para o exercício e o cumprimento dos direitos e obrigações resultantes deste ato de constituição.

SÉRIO - RS

SERIO - RS, 24 de Maio de 2017.

Tauana de Freitas
TAUANA DE FREITAS
Titular/Administrador

SERVIÇO NOTARIAL E REGISTRAL DE SÉRIO COMARCA DE LAJEADO - RS

Reconheço a assinatura indicada como AUTENTICA de: TAUANA DE FREITAS. Dou fé.+++++
+++++
Em Testemunho da Verdade
Sério, 24 de maio de 2017. 15:59:56
Gisele Becker Dalbosco - Tabela Substituta
Emol R\$4,50 - SELO: 0356.01.1700001.00332 (R\$1,40)

Gisele B. Dalbosco

(JUNTA COMERCIAL DO ESTADO DO RIO GRANDE DO SUL)
CERTIFICO O REGISTRO EM: 01/06/2017 SOB Nº. 43600262842
Protocolo: 17/140405-0, DE 26/05/2017

JUCERS

JUCERS

FREITAS COMERCIAL AGRICOLA EIRELI

CLEVERTON SIGNOR
SECRETÁRIO-GERAL

MÓDULO INTEGRADOR: 11 RS2201700979463



2/2

A
q
[Signature]

[Signature]
[Signature]

[Signature]



Junta Comercial, Industrial e Serviços do Rio Grande do Sul

Certifico que este documento da empresa FREITAS COMERCIAL AGRICOLA EIRELI, CNPJ 27883350000108, foi deferido e arquivado sob o nº 43600262842 em 01/06/2017. Para validar este documento, acesse <http://jucirs.rs.gov.br> e informe nº do protocolo 17/140.405-0 e o código de segurança EDDZI Esta cópia foi autenticada digitalmente e assinada em 09/03/2021 por Carlos Vicente Bernardoni Gonçalves - Secretário-Geral.

Carlos Vicente Bernardoni Gonçalves
CARLOS VICENTE BERNARDONI GONÇALVES
SECRETÁRIO-GERAL

 REPÚBLICA FEDERATIVA DO BRASIL CADASTRO NACIONAL DA PESSOA JURÍDICA			
NÚMERO DE INSCRIÇÃO 27.883.350/0001-08 MATRIZ	COMPROVANTE DE INSCRIÇÃO E DE SITUAÇÃO CADASTRAL	DATA DE ABERTURA 01/06/2017	
NOME EMPRESARIAL FREITAS COMERCIAL AGRICOLA EIRELI			
TÍTULO DO ESTABELECIMENTO (NOME DE FANTASIA) FREITAS COMERCIAL		PORTE EPP	
CÓDIGO E DESCRIÇÃO DA ATIVIDADE ECONÔMICA PRINCIPAL 47.89-0-99 - Comércio varejista de outros produtos não especificados anteriormente			
CÓDIGO E DESCRIÇÃO DAS ATIVIDADES ECONÔMICAS SECUNDÁRIAS 47.44-0-01 - Comércio varejista de ferragens e ferramentas 33.14-7-11 - Manutenção e reparação de máquinas e equipamentos para agricultura e pecuária 45.30-7-03 - Comércio a varejo de peças e acessórios novos para veículos automotores 47.44-0-03 - Comércio varejista de materiais hidráulicos 47.42-3-00 - Comércio varejista de material elétrico 47.53-9-00 - Comércio varejista especializado de eletrodomésticos e equipamentos de áudio e vídeo			
CÓDIGO E DESCRIÇÃO DA NATUREZA JURÍDICA 230-5 - Empresa Individual de Responsabilidade Limitada (de Natureza Empresári			
LOGRADOURO R JOAO BATISTA DE MELLO	NÚMERO 960	COMPLEMENTO SALA 3	
CEP 95.918-000	BAIRRO/DISTRITO CENTRO	MUNICÍPIO SERIO	UF RS
ENDEREÇO ELETRÔNICO TAUANAFREITAS86@GMAIL.COM		TELEFONE (51) 3770-1093/ (51) 9150-5774	
ENTE FEDERATIVO RESPONSÁVEL (EFR) *****			
SITUAÇÃO CADASTRAL ATIVA		DATA DA SITUAÇÃO CADASTRAL 01/06/2017	
MOTIVO DE SITUAÇÃO CADASTRAL			
SITUAÇÃO ESPECIAL *****		DATA DA SITUAÇÃO ESPECIAL *****	

Aprovado pela Instrução Normativa RFB nº 1.863, de 27 de dezembro de 2018.

Emitido no dia **28/10/2021** às **10:52:44** (data e hora de Brasília).

Página: 1/1

DECLARAÇÃO REQUISITOS DE HABILITAÇÃO

(Modelo anexo IV)

A COMISSÃO DE LICITAÇÕES
MUNICÍPIO DE XAXIM - SC
PREGÃO PRESENCIAL N° 0085/2021
PROCESSO LICITATÓRIO N° 0152/2021

A A FREITAS COMERCIAL AGRÍCOLA EIRELI - EPP, inscrita no CNPJ sob n° 27.883.350/0001-08, com sede na Rua João Batista de Mello, 960, sala 3, Centro, na cidade de Sério/RS, por seu representante legal, portador do CPF n° 033.355.640-22, nos termos do artigo 4°, VII, da Lei 10.520/2002, declara para os devidos fins de direito que cumpre plenamente os requisitos da habilitação estabelecidos nas cláusulas do Edital em epígrafe.

Sério - RS, 04 de novembro de 2021.

Tauana de Freitas

Tauana de Freitas

Sócia Administradora

CPF N°: 033.355.640-22

RG N°: 5117025048 - SSP/RS

27.883.350/0001-08

FREITAS COMERCIAL AGRÍCOLA EIRELI

JOÃO BATISTA DE MELLO, 960 - Sala 3
BAIRRO CENTRO - CEP 95918-000

SÉRIO - RS

TAUANA DE FREITAS

Sócia Administradora

CPF: 033.355.640-22

DECLARAÇÃO DE CUMPRIMENTO DOS REQUISITOS DE HABILITAÇÃO

A COMISSÃO DE LICITAÇÕES
MUNICÍPIO DE XAXIM - SC
PREGÃO PRESENCIAL N° 0085/2021
PROCESSO LICITATÓRIO N° 0152/2021

Prezado(a) Pregoeiro(a) e Equipe de Apoio,

Pelo presente, declaramos, para efeito do cumprimento ao estabelecido no inciso VI e VII do artigo 4° da Lei Federal n° 10.520 de 17.07.2002, sob as penalidades cabíveis, que cumprimos plenamente o requisito de habilitação exigido neste Edital. em especial **DECLARAMOS**, para fins de participação na licitação **Pregão Presencial em Epígrafe**, e sob as penas da LEI, de que atendemos todas as exigências de HABILITAÇÃO contidas no referido Edital, especialmente aquelas relativas a exigência fiscal (INSS, FGTS, Receita Federal, PGFN, Receita Estadual e Municipal), enfim, cumprimos com as Exigências Fiscais, Jurídicas, Técnicas e Econômica-Financeira, bem como...

Declaramos que a Nossa Empresa não está suspensa de participar em licitação e impedida de contratar com a Administração Pública, bem como, não foi declarada inidônea para licitar e contratar com a Administração Pública Federal, Estadual e/ou Municipal. Estamos cientes e concordamos com todos os itens do Edital do presente certame, bem como de seus anexos. Cientes da obrigatoriedade em comunicar ocorrências posteriores.

Declaramos ainda, para todos os fins de direito, a inexistência de fatos supervenientes impeditivos da qualificação ou que comprometam a idoneidade da proponente nos termos do art. 32, §2° e art. 97 da Lei 8666/93, e suas alterações, e que estamos cientes da obrigatoriedade de declarar ocorrências posteriores.

Sério - RS, 04 de novembro de 2021.

FREITAS COMERCIAL AGRÍCOLA EIRELI - EPP

Rua João Batista de Mello, 960, Sala 3, Centro, CEP: 95.918-000, Sério/RS

CNPJ n°: 27.883.350/0001-08

Tauana de Freitas

Tauana de Freitas

Sócia Administradora

27.883.350/0001-08

FREITAS COMERCIAL AGRÍCOLA EIRELI

CPF N°: 033.355.640-22 RG N°: 5117025048 - SSP/RS

RUA JOÃO BATISTA DE MELLO, 960 - Sala 3
BAIRRO CENTRO - CEP 95918-000

SÉRIO - RS

TAUANA DE FREITAS
Sócia Administradora
CPF: 033.355.640-22



FREITAS

Comercial Agrícola Eireli

FREITAS COMERCIAL AGRÍCOLA EIRELI – EPP CNPJ: 27.883.350/0001-08

Rua João Batista de Mello, 960, Sala 3, Centro, Cep.: 95.918-000 - Sério/RS

E-mail: licita@metafreatas.com.br; Fone: (51) 3770.1093 ou 9.9150-5774.

125

DECLARAÇÃO DE INEXISTENCIA DE FATOS SUPERVENIENTES

(Modelo anexo V)

A COMISSÃO DE LICITAÇÕES
MUNICÍPIO DE XAXIM - SC
PREGÃO PRESENCIAL N° 0085/2021
PROCESSO LICITATÓRIO N° 0152/2021

FREITAS COMERCIAL AGRÍCOLA EIRELI - EPP, inscrita no CNPJ n.º 27.883.350/0001-08, por intermédio de seu representante legal a Sra. Tauana de Freitas, portadora da Carteira de Identidade n.º 5117025048 e do CPF n.º 033.355.640-22, **DECLARA**, para todos os fins de direito, a inexistência de fatos supervenientes impeditivos da qualificação ou que comprometam a idoneidade da proponente os termos do artigo 32, parágrafo 2º e artigo 97 da Lei n° 8666/93 e suas alterações.

Sério - RS, 04 de novembro de 2021.

Tauana de Freitas

Tauana de Freitas
Sócia Administradora
CPF N°: 033.355.640-22
RG N°: 5117025048 - SSP/RS

27.883.350/0001-08

FREITAS COMERCIAL AGRÍCOLA EIRELI

R. JOÃO BATISTA DE MELLO, 960 - Sala 3
BAIRRO CENTRO - CEP 95918-000

SÉRIO - RS

TAUANA DE FREITAS
Sócia Administradora
CPF: 033.355.640-22



DECLARAÇÃO DE IDONEIDADE

A COMISSÃO DE LICITAÇÕES
MUNICÍPIO DE XAXIM - SC
PREGÃO PRESENCIAL N° 0085/2021
PROCESSO LICITATÓRIO N° 0152/2021

A empresa **FREITAS COMERCIAL AGRÍCOLA EIRELI - EPP**, empresa brasileira, inscrita no CNPJ n° 27.883.350/0001-08, e Inscrição Estadual n° 415/0003156, com sede à Rua João Batista de Mello, 960, Sala 3, Centro, Sério - RS, CEP: 95.918-000 neste ato representado por sua representante legal Sra. Tauana de Freitas, brasileira, solteira, maior, empresária, portadora da CI: 5117025048 e do CPF n° 033.355.640-22, **DECLARA** sob as penas da lei, que, até a presente data, não se acha declarada inidônea para licitar e contratar com o Poder Público ou suspensão do direito de licitar ou contratar com a Administração Municipal, bem como, **DECLARA**, para efeito de participação no Pregão Presencial de n° 0085/2021, que sua empresa **não** foi considerada **INIDÔNEA** para licitar ou contratar com a Administração Pública, nos termos do inciso IV, do artigo 87 da Lei n. 8.666/93 e alterações posteriores, bem como em cumprimento ao que dispõe o § II do artigo 32 da referida Lei.

Sério - RS, 04 de novembro de 2021.

Tauana de Freitas

Tauana de Freitas

Sócia Administradora

CPF N°: 033.355.640-22

RG N°: 5117025048 - SSP/RS

27.883.350/0001-08

FREITAS COMERCIAL AGRÍCOLA EIRELI

R. JOÃO BATISTA DE MELLO, 960 - Sala 3
BAIRRO CENTRO - CEP 95918-000

SÉRIO - RS

TAUANA DE FREITAS

Sócia Administradora

CPF: 033.355.640-22

DECLARAÇÃO DE CONDIÇÃO DE MICROEMPRESA OU EMPRESA DE PEQUENO PORTE

A COMISSÃO DE LICITAÇÕES
MUNICÍPIO DE XAXIM - SC
PREGÃO PRESENCIAL N° 0085/2021
PROCESSO LICITATÓRIO N° 0152/2021

FREITAS COMERCIAL AGRÍCOLA EIRELI - EPP, empresa brasileira, inscrita no CNPJ: 27.883.350/0001-08, com sede na Rua João Batista de Mello, 960, Sala 3, Centro, Cep.: 95.918-000, Sério - RS, por meio de seu Responsável Legal e Contador, **DECLARAM**, sob as penas da lei, que:

- a) a Empresa enquadra-se na situação de Empresa de Pequeno Porte - EPP;
- b) o valor da receita bruta anual da sociedade, no último exercício, não excedeu o limite fixado nos incisos I e II, art. 3.º, da Lei Complementar n.º 123/06;
- c) não se enquadra em quaisquer das hipóteses de exclusão relacionadas no art. 3.º, § 4.º, incisos I a X, da mesma Lei.

Por ser expressão da verdade, firmamos a presente.

Sério - RS, 04 de novembro de 2021.

Tauana de Freitas

Tauana de Freitas

Sócia Administradora

CPF N°: 033.355.640-22

RG N°: 5117025048 - SSP/RS

TAUANA DE FREITAS

Sócia Administradora

CPF: 033.355.640-22

27.883.350/0001-08

FREITAS COMERCIAL AGRÍCOLA EIRELI

R JOÃO BATISTA DE MELLO, 960 - Sala 3
BAIRRO CENTRO - CEP 95918-000

SÉRIO - RS

Sidinei Moisés de Freitas
Sidinei Moisés de Freitas - Contador

CPF: 882.072.000-06

CRC/RS: 68.626

Sidinei Moisés de Freitas

Contador

CPF 882 072 000-06

CRC/RS 68.626





Sistema Nacional de Registro de Empresas Mercantil - SINREM
 Governo do Estado do Rio Grande Do Sul
 Secretaria de Desenvolvimento Econômico e Turismo
 Junta Comercial, Industrial e Serviços do Rio Grande do Sul

Certidão Simplificada

Certificamos que as informações abaixo constam dos documentos arquivados nesta Junta Comercial e são vigentes na data de sua expedição.

Nome Empresarial:		FREITAS COMERCIAL AGRICOLA EIRELI	
Natureza Jurídica:		EMPRESA INDIVIDUAL DE RESPONSABILIDADE LIMITADA (DE NATUREZA EMPRESARIA)	
Número de Identificação do Registro de Empresas - NIRE	CNPJ	Data de Arquivamento do Ato Constitutivo	Data de Início de Atividade
4360026284-2	27.883.350/0001-08	01/06/2017	01/06/2017
Endereço Completo:			
RUA JOAO BATISTA DE MELLO 960 SALA: 3; - BAIRRO CENTRO CEP 95918-000 - SERIO/RS			
Objeto Social:			
COMERCIO VAREJISTA DE MAQUINAS E IMPLEMENTOS AGRICOLAS, COMERCIO VAREJISTA DE FERRAGENS E FERRAMENTAS, MANUTENCAO E REPARACAO DE MAQUINAS E EQUIPAMENTOS PARA AGRICULTURA E PECUARIA, COMERCIO A VAREJO DE PECAS E ACESSORIOS NOVOS PARA VEICULOS AUTOMOTORES, COMERCIO VAREJISTA DE MATERIAL HIDRAULICOS, COMERCIO VAREJISTA DE MATERIAL ELETRICO, COMERCIO VAREJISTA DE ELETRODOMESTICOS.			
Capital Social:	R\$ 150.000,00	Microempresa ou Empresa de Pequeno Porte	Prazo de Duração
CENTO E CINQUENTA MIL REAIS			
Capital Integralizado:	R\$ 150.000,00	EMPRESA PEQUENO PORTE (Lei Complementar nº123/06)	INDETERMINADO
CENTO E CINQUENTA MIL REAIS			
Titular/Administrador			
CPF/NIRE	Nome	Tér. Mandato	Função
033.355.640-22	TAUANA DE FREITAS	xxxxxxx	TITULAR / ADMINISTRADOR
Status: CADASTRADA		Situação: ATIVA	
Último Arquivamento: 25/06/2018		Número: 4779109	
Ato	206 - PROCURACAO (QUANDO ARQUIVADA INDIVIDUALMENTE)		
Evento(s)	206 - PROCURACAO (QUANDO INSERIDA NO PROCESSO)		
Filial(ais) nesta Unidade da Federação ou fora dela			
Nire	CNPJ	Endereço	
NADA MAIS#			

Porto Alegre, 15 de Outubro de 2021 11:33

Carlos Gonçalves
 CARLOS GONÇALVES
 SECRETÁRIO GERAL

Certidão Simplificada Digital emitida pela JUNTA COMERCIAL, INDUSTRIAL E SERVIÇOS DO RIO GRANDE DO SUL e certificada digitalmente. Se desejar confirmar a autenticidade desta certidão, acesse o site da JUCISRS (<http://jucisrs.rs.gov.br>) e clique em validar certidão. A certidão pode ser validada de duas formas:

- 1) Validação por envio de arquivo (upload)
- 2) Validação visual (digite o nº C210001034637 e visualize a certidão)



21/359.376-9



**CONSELHO REGIONAL DE CONTABILIDADE DO ESTADO DO RIO GRANDE DO SUL
CERTIDÃO DE REGULARIDADE PROFISSIONAL**

O CONSELHO REGIONAL DE CONTABILIDADE DO ESTADO DO RIO GRANDE DO SUL certifica que o(a) profissional identificado(a) no presente documento encontra-se em situação regular.

IDENTIFICAÇÃO DO REGISTRO

NOME.....	: SIDINEI MOISES DE FREITAS
REGISTRO.....	: RS-068626/O-7
CATEGORIA.....	: CONTADOR
CPF.....	: 882.072.000-06

A presente CERTIDÃO não quita nem invalida quaisquer débitos ou infrações que posteriormente, venham a ser apurados pelo CRCRS contra o referido registro.

A falsificação deste documento constitui-se em crime previsto no Código Penal Brasileiro, sujeitando o autor à respectiva ação penal.

Emissão: RIO GRANDE DO SUL, 27/08/2021 as 11:32:46.

Válido até: 25/11/2021.

Código de Controle: 466652.

Para verificar a autenticidade deste documento consulte o site do CRCRS.



CERTIFICADO DE REGISTRO CADASTRAL - 307074801

Data da Inscrição: 26/10/2021 **Data da Renovação:** 26/10/2021 **Validade:** 26/10/2022

Razão Social: 9345 - ALGOR METALÚRGICA LTDA ME **Data do Cadastro:** 15/12/2020
Endereço: Avenida Amadeu Augusto Paradinha
Bairro: Berçario Industrial **Cidade:** Nova Prata **UF:** RS **CEP:** 95320-000
Telefone/Fax: 5432421333 / **e-mail:** lucas@dimaquinas.com.br
CNPJ: 19.138.457/0001-95
Inscrição Estadual:
Inscrição Municipal: **CPF:**
Responsável:

Capital Social:
Faturamento Mensal:
Qtde de Funcionários:
Área Disponível:
Área Construída:
Sócios Diretores:

Principais Clientes:

Princ. Fornecedores:

Outras Informações:

MUNICÍPIO DE XAXIM
RECEBIDO 04/11/2023
Adriana
PROTOCOLO
08:03
Sendo 005

RAMO DE ATIVIDADE:

Código do Ramo	Descrição do Ramo de Atividade
----------------	--------------------------------

DOCUMENTAÇÃO:

Handwritten signatures and initials in blue ink.

Este Certificado obedece o estipulado na Lei 8.666 de 21/06/1993 e atualizações e normas do Município de Xaxim, e poderá necessitar de documentação complementar conforme solicitado no edital.



CERTIFICADO DE REGISTRO CADASTRAL - 307074801

Data da Inscrição: 26/10/2021 **Data da Renovação:** 26/10/2021 **Validade:** 26/10/2022

Razão Social: 9345 - ALGOR METALÚRGICA LTDA ME **Data do Cadastro:** 15/12/2020
Endereço: Avenida Amadeu Augusto Paradinha
Bairro: Berçario Industrial **Cidade:** Nova Prata **UF:** RS **CEP:** 95320-000
Telefone/Fax: 5432421333 / **e-mail:** lucas@dimaquinas.com.br
CNPJ: 19.138.457/0001-95
Inscrição Estadual:
Inscrição Municipal:
Responsável: **CPF:**

Capital Social:
Faturamento Mensal:
Qtde de Funcionários:
Área Disponível:
Área Construída:
Sócios Diretores:

Principais Clientes:

Princ. Fornecedores:

Outras Informações:

RAMO DE ATIVIDADE:

Código do Ramo	Descrição do Ramo de Atividade
----------------	--------------------------------

DOCUMENTAÇÃO:

(Handwritten signatures and marks)

Este Certificado obedece o estipulado na Lei 8.666 de 21/06/1993 e atualizações e normas do Município de Xaxim, e poderá necessitar de documentação complementar conforme solicitado no edital.

Departamento de Compras

OUTORGANTE:

LOURDES BALZAN FABRO, brasileira, casada em regime de comunhão universal de bens, comerciante, portadora da Carteira de Identidade nº. 9047374013, expedida pela SSP/RS, cadastrada no CPF sob nº. 721.534.230-15, residente e domiciliada na Linha Fazenda da Pratinha, Sn, Bairro Povoado Colla, cidade de Nova Prata, estado do Rio Grande do Sul, CEP 95320-000, responsável legal da empresa **ALGOR METALURGICA LTDA EPP**, estabelecida na Av. Amadeu Augusto Paradinha, 11 Bairro Berçário Industrial cidade de Nova Prata, estado do Rio Grande do Sul, CEP 95320-000, cadastrada no CNPJ sob nº 19.138.457/0001-95.

OUTORGADOS:

ALTAIR FABRO, brasileiro, casado, empresário, residente e domiciliado na Linha União da Serra, 50, Bairro Caravagio, cidade de Nova Prata – RS, portador da CI 1039589815, expedida pela SSP/RS, cadastrado no CPF nº. 587.244.600-44. Ou

CLAUDIR LEONIR RAIMANUNA, brasileiro, solteiro, gerente, residente e domiciliado na Rod. BR 470, 1835 Bairro Basalto, cidade de Nova Prata – RS, portador da CI 9076451997, expedida pela SJS/RS, cadastrado no CPF nº. 001.869.550-73. Ou

GILBERTO CHIODI, brasileiro, casado, vendedor, residente e domiciliado na Linha Aimoré S/N interior na de cidade de Vila Flores – RS, portador da CI 3058837695, expedida pela SSP/RS, cadastrado no CPF nº. 787.438.420-20. Ou

VALDIR FABRO, brasileiro, Casado, vendedor, residente e domiciliado na Rua Antonio Clivatti, 16, Bairro Clivatti, na cidade de Nova Prata/RS, portador da CI 4059824385 expedida pela SSP/RS, cadastrado no CPF nº 595.620.720-53. Ou

ARTUR FABRO, brasileiro, solteiro, vendedor, residente e domiciliado na Linha Fazenda da Pratinha, Sn, Bairro Povoado Colla, na cidade de Nova Prata- RS, portador da CI 1098428723 expedida pela SJS/RS, cadastrado no CPF nº 012.608.260-07 Ou

JOSE FELIPE DA SILVA, brasileiro, solteiro, vendedor, residente e domiciliado na Rua Dorvalino Colla, 843 Bairro São Pelegrino na cidade de Nova Prata- RS, portador da CI 1123617209 expedida pela SSP/RS, cadastrado no CPF nº 033.434.160-45. Ou

ALAN ZANCHET, brasileiro, solteiro, vendedor, residente e domiciliado na Capela São Braz, 2003 Bairro São Braz na cidade de Nova Prata- RS, portador da CI 6112193286 expedida pela SSP/RS, cadastrado no CPF nº 029.486.460-14.

PODERES: Para o fim especial de representar a empresa **ALGOR METALURGICA LTDA EPP**, no Estado do Rio Grande do Sul e todo território nacional, Prefeituras Municipais, Estados, associações de produtores, Cooperativas de trabalho, empresas publicas e privadas, podendo decidir a respeito dos atos constantes da presente licitação, receber notificações, assinar credenciamento, intimação, obrigando o licitante a todos os termos do presente edital e proposta, inclusive acordar, discordar, receber citação, transigir e renunciar, apresentar e assinar proposta impugnações, entrar com recurso, fazer novas propostas, apresentar e retirar documentos, pagar taxas, dar e receber recibos e quitações, assinar contratos prestar e assinar declarações, manifestações e informações, requer o que necessário for, e praticar enfim todos os demais atos e diligências necessárias ao fiel cumprimento do presente mandato, para o que outorgue o dito procuradores, todos os poderes precisos, em direito permitidos, embora aqui não expressos, não podendo substabelecer e com validade ate 31 de Dezembro de 2021.

Nova Prata/RS, 23 de dezembro de 2020.

Lourdes B. Fabro
Outorgante

MUNICÍPIO DE XAXIM
CONFERE COM O ORIGINAL
04 / 11 / 2021
SERVIDOR RESPONSÁVEL



TABELIONATO DE NOTAS - NOVA PRATA/RS
Av. Placida de Anstjo, 621 - Fone: (54) 3242.1403 ou (54) 3242.1089
SÔNIA SALETE MAZZUCO ACCO - Tabeliã Designada

Reconheço verdadeira a firma de **LOURDES BALZAN FABRO**, indicada com a seta. Dou fé.
EM TESTEMUNHO DA VERDADE.

Nova Prata, RS, 07 de janeiro de 2021.
Diego Gottardo Moriaga - Substituto- 15:29:04 388928-28908 20
Emol: R\$ 5,30 + Selo digital: R\$ 1,40 - 0391.01.1900004.42492

VALIDO SOBRENTE SEM EMBOLOS OU RASURAS

TABELIONATO NOVA PRATA
[Handwritten signatures and initials]



Junta Comercial, Industrial e Serviços do Rio Grande do Sul

Certidão Simplificada

Certificamos que as informações abaixo constam dos documentos arquivados nesta Junta Comercial e são vigentes na data de sua expedição.

Nome Empresarial:	ALGOR METALURGICA LTDA - EPP		
Natureza Jurídica:	SOCIEDADE EMPRESARIA LIMITADA		
Número de Identificação do Registro de Empresas - NIRE	CNPJ	Data de Arquivamento do Ato Constitutivo	Data de Início de Atividade
4320749614-1	19.138.457/0001-95	24/10/2013	01/11/2013

Endereço Completo:

AVENIDA AMADEU PARADINHA 11 - BAIRRO BERCARIO INDUSTRIAL CEP 95320-000 - NOVA PRATA/RS

Objeto Social:

FABRICACAO DE ESTRUTURAS METALICAS, MONTAGEM DE ESTRUTURAS METALICAS, E SERVICOS DE USINAGEM, TORNEARIA E SOLDA, FABRICACAO DE MAQUINAS E EQUIPAMENTOS PARA A AGRICULTURA E PECUARIA, PECAS E ACESSORIOS, EXCETO PARA IRRIGACAO, COMERCIO ATACADISTA DE MAQUINAS, APARELHOS E EQUIPAMENTOS PARA USO AGROPECUARIO, PARTES E PECAS.

Capital Social: R\$ 45.500,00 QUARENTA E CINCO MIL E QUINHENTOS REAIS	Microempresa ou Empresa de Pequeno Porte EMPRESA PEQUENO PORTE (Lei Complementar nº123/06)	Prazo de Duração INDETERMINADO
Capital Integralizado: R\$ 45.500,00 QUARENTA E CINCO MIL E QUINHENTOS REAIS		

Sócio(s)/Administrador(es)

CPF/NIRE	Nome	Tér. Mandato	Participação	Função
721.534.230-15	LOURDES BALZAN FABRO	xxxxxxx	R\$ 27.300,00	SÓCIO / ADMINISTRADOR
018.886.730-95	LUCAS FABRO	xxxxxxx	R\$ 18.200,00	SOCIO

Status: CADASTRADA

Situação: ATIVA

Último Arquivamento: 06/02/2018

Número: 4607143

Ato 206 - PROCURACAO (QUANDO ARQUIVADA INDIVIDUALMENTE)

Evento(s) 206 - PROCURACAO (QUANDO INSERIDA NO PROCESSO)

Empresa(s) Antecessora(s)

Nome Anterior	Nire	Número Aprovação	UF	Tipo Movimentação
ALGOR METALURGIA LTDA - ME	4320749614-1	4081205	xx	ALTERAÇÃO DE NOME EMPRESARIAL

Filial(ais) nesta Unidade da Federação ou fora dela

Nire CNPJ Endereço

NADA MAIS#

Porto Alegre, 26 de Agosto de 2021 07:55

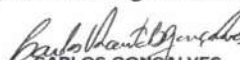
CARLOS GONÇALVES
SECRETÁRIO-GERAL

Certidão Simplificada Digital emitida pela JUNTA COMERCIAL, INDUSTRIAL E SERVIÇOS DO RIO GRANDE DO SUL e certificada digitalmente. Se desejar confirmar a autenticidade desta certidão, acesse o site da JUCISRS (<http://jucisrs.rs.gov.br>) e clique em validar certidão. A certidão pode ser validada de duas formas:

- 1) Validação por envio de arquivo (upload)
- 2) Validação visual (digite o nº C210000866453 e visualize a certidão)



21/298.364-4

DECLARAÇÃO DE ENQUADRAMENTO

ALGOR METALURGICA LTDA, inscrita no CNPJ sob nº 19.138.457/0001-95 através de seu responsável legal abaixo assinada **LOURDES BALZAN FABRO**, e a Tec. Contábil Sra. **MÁRCIA MARIA AGUSTINI MASIERO**, CRC: 075685/RS, declaram, para fins de participação no processo licitatório, que a empresa:

() é considerada Microempresa, conforme inciso I do artigo 3º da Lei Complementar nº 123/06;

(X) é considerada **Empresa de Pequeno Porte**, conforme inciso II do artigo 3º da Lei Complementar n.º 123/06;

() é cooperativa, tendo auferido no calendário anterior, receita bruta até o limite de R\$ 2.400.000,00 (tendo assim, direito aos benefícios previstos no Capítulo V da Lei Complementar n.º 123/06)

Declara que a empresa está excluída das vedações constantes do parágrafo 4º do artigo 3º da Lei Complementar nº 123/06.

Nova Prata/RS, 19 de janeiro de 2021.

MARCIA MARIA
AGUSTINI
MASIERO:91048192091

Assinado de forma digital por
MARCIA MARIA AGUSTINI
MASIERO:91048192091
Dados: 2021.01.19 14:26:43 -03'00'

MÁRCIA M. A. MASIERO
TEC. CONTAB. CRC/RS 075685

ALGOR METALURGICA
LTDA:19138457000195

Assinado de forma digital por ALGOR
METALURGICA
LTDA:19138457000195
Dados: 2021.01.19 15:44:37 -03'00'

ALGOR METALURGICA LTDA
Lourdes Balzan Fabro

REPÚBLICA FEDERATIVA DO BRASIL
 MINISTÉRIO DA INFRAESTRUTURA
 DEPARTAMENTO NACIONAL DE TRÂNSITO
 CARTEIRA NACIONAL DE HABILITAÇÃO

RS

NOME
 LOURDES BALEAN FABRO

DOC. IDENTIDADE/ORG EMISSOR/UF
 9047374013 SSP/PC RS

CPF
 721.534.230-15

DATA NASCIMENTO
 13/08/1974

FILIAÇÃO
 ATTILIO BALZAN
 CATHARINA GROTO BALZAN

PERMISSÃO ACC CAT. HAB

Nº REGISTRO
 02207036643

VALIDADE
 01/06/2025

1ª HABILITAÇÃO
 20/01/1997

OBSERVAÇÕES

Lourdes B Balean Fabro
 ASSINATURA DO PORTADOR

LOCAL
 NOVA PRATA, RS

DATA EMISSÃO
 01/06/2020

ASSINADO DIGITALMENTE
 DEPARTAMENTO ESTADUAL DE TRÂNSITO

44556381766
 RS233360042

RIO GRANDE DO SUL

DENATRAN CONTRAN

VALIDA EM TODO O TERRITÓRIO NACIONAL
 2097118394

QR-CODE



Documento assinado com certificado digital em conformidade com a Medida Provisória nº 2200-2/2001. Sua validade poderá ser confirmada por meio da comparação deste arquivo digital com o arquivo de assinatura (.p7s) no endereço: < <http://www.serpro.gov.br/assinador-digital> >.

SERPRO / DENATRAN

[Handwritten signatures and marks in blue ink]

REPÚBLICA FEDERATIVA DO BRASIL
MINISTÉRIO DA INFRAESTRUTURA
DEPARTAMENTO NACIONAL DE TRÂNSITO
CARTEIRA NACIONAL DE HABILITAÇÃO

RS

VALIDA EM TODO O TERRITÓRIO NACIONAL
1796041574

1796041574

1796041574

DENATRAN **CONTRAN**

RIO GRANDE DO SUL

NOBRE
VALDIR FABRO

DOC. IDENTIDADE/ORG EMISSOR/AUF
4059824385 SSP/PC RS

CPF
595.620.720-53

DATA NASCIMENTO
15/11/1975

FILIAÇÃO
VENANCIO FABRO
INES STELLA FABRO

PERMISSÃO
ACC
CAT. HAB
AB

Nº REGISTRO
00460058730

VALIDADE
24/01/2024

1ª HABILITAÇÃO
03/01/1994

OBSERVAÇÕES

ASSINATURA DO PORTADOR
Valdir Fabro

LOCAL
NOVA PRATA, RS

DATA EMISSÃO
25/01/2019

ASSIGNADO DIGITALMENTE
DEPARTAMENTO ESTADUAL DE TRÂNSITO

26859855655
RS217116178

QR-CODE



Documento assinado com certificado digital em conformidade com a Medida Provisória nº 2200-2/2001. Sua validade poderá ser confirmada por meio da comparação deste arquivo digital com o arquivo de assinatura (.p7s) no endereço: < <http://www.serpro.gov.br/assinador-digital> >.

SERPRO / DENATRAN

[Handwritten signatures and marks in blue ink]

REPÚBLICA FEDERATIVA DO BRASIL
 MINISTÉRIO DA INFRAESTRUTURA
 DEPARTAMENTO NACIONAL DE TRÂNSITO
 CARTEIRA NACIONAL DE HABILITAÇÃO

RS

NOME: LUCAS FABRO

DOC. IDENTIDADE/ORG EMISSOR/UF: 3098428745 SSP/DI RS

CPF: 018.886.730-95 DATA NASCIMENTO: 19/12/2001

FILIAÇÃO: ALTAIR FABRO
 LOURDES BALZAN FABRO

PERMISSÃO: PERMISSÃO ACC: CAT. HAB: AB

Nº REGISTRO: 07447798711 VALIDADE: 22/07/2021 1ª HABILITAÇÃO: 23/07/2020

OBSERVAÇÕES:

Lucas Fabro
 ASSINATURA DO PORTADOR

LOCAL: NOVA PRATA, RS DATA EMISSÃO: 24/07/2020

ASSINADO DIGITALMENTE
 DEPARTAMENTO ESTADUAL DE TRÂNSITO 92010310600
 RS229277497

RIO GRANDE DO SUL

DENATRAN CONTRAN

VÁLIDA EM TODO O TERRITÓRIO NACIONAL 2111349882

QR-CODE



Documento assinado com certificado digital em conformidade com a Medida Provisória nº 2200-2/2001. Sua validade poderá ser confirmada por meio da comparação deste arquivo digital com o arquivo de assinatura (.p7s) no endereço: < <http://www.serpro.gov.br/assinador-digital> >.

SERPRO / DENATRAN

[Handwritten signatures and marks in blue ink]

ALGOR METALÚRGICA LTDA EPP**DECLARAÇÃO REQUISITOS DE HABILITAÇÃO**

Ao
Município De Xaxim
Pregão Presencial Nº 0085/2021

Objeto: Aquisição de Equipamentos Agrícolas para a Secretaria da Agricultura e Meio Ambiente do Município de Xaxim-SC.

A empresa ALGOR METALÚRGICA LTDA EPP, inscrita no CNPJ sob nº 19.138.457/0001-95, com sede à Avenida Amadeu Augusto Paradinha, 11, na cidade de Nova Prata/RS, por seu representante legal, portador do CPF nº 721.534.230-15, nos termos do artigo 4º, VII, da Lei 10.520/2002, declara para os devidos fins de direito que cumpre plenamente os requisitos da habilitação estabelecidos nas cláusulas do Edital em epígrafe.

Nova Prata/RS, 27 de outubro de 2021.



Lourdes Balzan Fabro
SOCIA/DIRETORA
RG: 9047374013 SJS/RS
CPF: 721.534.230-15



19.138.457/0001-95

Algor Metalúrgica Ltda - ME

Av. Amadeu Augusto Paradinha, 11
Berçário Industrial

95320-000 - NOVA PRATA - RS



ALGOR METALÚRGICA LTDA EPP**DECLARAÇÃO DE INEXISTENCIA DE FATOS SUPERVENIENTES**

Ao
Município De Xaxim
Pregão Presencial Nº 0085/2021

Objeto: Aquisição de Equipamentos Agrícolas para a Secretaria da Agricultura e Meio Ambiente do Município de Xaxim-SC.

A empresa ALGOR METALÚRGICA LTDA EPP, inscrito no CNPJ n.º 19.138.457/0001-95, por intermédio de seu representante legal a Sra. Lourdes Balzan Fabro, portadora da Carteira de Identidade n.º 9047374013 e do CPF n.º 721.534.230-15, DECLARA, para todos os fins de direito, a inexistência de fatos supervenientes impeditivos da qualificação ou que comprometam a idoneidade da proponente os termos do artigo 32, parágrafo 2º e artigo 97 da Lei n.º 8666/93 e suas alterações.

Nova Prata/RS, 27 de outubro de 2021.

Lourdes B. Fabro

Lourdes Balzan Fabro
SOCIA/DIRETORA
RG: 9047374013 SJS/RS
CPF: 721.534.230-15

19.138.457/0001-95

Algor Metalúrgica Ltda - ME

Av. Amadeu Augusto Paradinha, 11
Berçário Industrial

95320-000 - NOVA PRATA - RS

ALGOR METALÚRGICA LTDA EPP**DECLARAÇÃO DE NÃO PARENTESCO**

Ao
Município De Xaxim
Pregão Presencial Nº 0085/2021

Objeto: Aquisição de Equipamentos Agrícolas para a Secretaria da Agricultura e Meio Ambiente do Município de Xaxim-SC.

Eu, Lourdes Balzan Fabro, portadora do CPF nº 721.534.230-15, representante da empresa ALGOR METALÚRGICA LTDA EPP, como critério para habilitação nos certames públicos e celebração de contrato, DECLARO para os devidos fins de direito e a quem mais possa interessar, que dentre os sócios formais ou informais da empresa ALGOR METALÚRGICA LTDA EPP os mesmos não possuem os impedimentos traçados pelo artigo 92 da Lei Orgânica Municipal e suas alterações, bem como que dentre os sócios, formais ou informais, que a empresa participante encontra-se em conformidade, também, com o artigo 54, I, "a", da Constituição da República, e artigo 43, I, "a", II, "a", da Constituição do Estado de Santa Catarina, ou seja, que não possui agentes políticos vinculados ao Poder Legislativo (estadual ou federal) integrando o quadro societário.

Nova Prata/RS, 27 de outubro de 2021.

Lourdes B. Fabro

Lourdes Balzan Fabro
SOCIA/DIRETORA
RG: 9047374013 SJS/RS
CPF: 721.534.230-15

19.138.457/0001-95
Algor Metalúrgica Ltda - ME
Av. Amadeu Augusto Paradinha, 11
Berçário Industrial
95320-000 - NOVA PRATA - RS

ALGOR METALÚRGICA LTDA EPP**DECLARAÇÃO DE EMPREGADOR**

Ao
Município De Xaxim
Pregão Presencial Nº 0085/2021

Objeto: Aquisição de Equipamentos Agrícolas para a Secretaria da Agricultura e Meio Ambiente do Município de Xaxim-SC.

A empresa ALGOR METALÚRGICA LTDA EPP, inscrito no CNPJ n.º 19.138.457/0001-95, por intermédio de seu representante legal a Sra. Lourdes Balzan Fabro, portadora da Carteira de Identidade n.º 9047374013 e do CPF n.º 721.534.230-15, DECLARA, para os devidos fins do disposto no inciso V do art.27 da Lei n.º 8.666, de 21 de junho de 1993, acrescido pela Lei n.º 9.854, de 27 de outubro de 1999, que não emprega menor de dezoito anos em trabalho noturno, perigoso ou insalubre e não emprega menor de dezesseis anos.

Ressalva: emprega menor, a partir de quatorze anos, na condição de aprendiz ().

Nova Prata/RS, 27 de outubro de 2021.

Lourdes B. Fabro

Lourdes Balzan Fabro
SOCIA/DIRETORA
RG: 9047374013 SJS/RS
CPF: 721.534.230-15

19.138.457/0001-95

Algor Metalúrgica Ltda - ME

Av. Amadeu Augusto Paradinha, 11
Berçário Industrial

95320-000 - NOVA PRATA - RS



REPÚBLICA FEDERATIVA DO BRASIL
CADASTRO NACIONAL DA PESSOA JURÍDICA

NÚMERO DE INSCRIÇÃO 19.138.457/0001-95 MATRIZ	COMPROVANTE DE INSCRIÇÃO E DE SITUAÇÃO CADASTRAL	DATA DE ABERTURA 24/10/2013
--	---	---------------------------------------

NOME EMPRESARIAL
ALGOR METALURGICA LTDA

TÍTULO DO ESTABELECIMENTO (NOME DE FANTASIA) *****	PORTE EPP
---	--------------

CÓDIGO E DESCRIÇÃO DA ATIVIDADE ECONÔMICA PRINCIPAL
25.11-0-00 - Fabricação de estruturas metálicas

CÓDIGO E DESCRIÇÃO DAS ATIVIDADES ECONÔMICAS SECUNDÁRIAS
42.92-8-01 - Montagem de estruturas metálicas
25.39-0-01 - Serviços de usinagem, tornearia e solda
28.33-0-00 - Fabricação de máquinas e equipamentos para a agricultura e pecuária, peças e acessórios, exceto para irrigação
46.61-3-00 - Comércio atacadista de máquinas, aparelhos e equipamentos para uso agropecuário; partes e peças

CÓDIGO E DESCRIÇÃO DA NATUREZA JURÍDICA
206-2 - Sociedade Empresária Limitada

LOGRADOURO AV AMADEU AUGUSTO PARADINHA	NÚMERO 11	COMPLEMENTO *****
--	---------------------	----------------------

CEP 95.320-000	BAIRRO/DISTRITO BERCARIO INDUSTRIAL	MUNICÍPIO NOVA PRATA	UF RS
--------------------------	---	--------------------------------	-----------------

ENDEREÇO ELETRÔNICO VOLPATO@DIMAQUINAS.COM.BR	TELEFONE (54) 3242-4101
---	-----------------------------------

ENTE FEDERATIVO RESPONSÁVEL (EFR)

SITUAÇÃO CADASTRAL ATIVA	DATA DA SITUAÇÃO CADASTRAL 24/10/2013
------------------------------------	---

MOTIVO DE SITUAÇÃO CADASTRAL

SITUAÇÃO ESPECIAL *****	DATA DA SITUAÇÃO ESPECIAL *****
----------------------------	------------------------------------

Aprovado pela Instrução Normativa RFB nº 1.863, de 27 de dezembro de 2018.

Emitido no dia **11/10/2021** às **14:36:20** (data e hora de Brasília).

Página: 1/1

Secretaria da Micro e Pequena Empresa da Presidência da República
 Secretaria de Racionalização e Simplificação
 Departamento de Registro Empresarial e Integração

NIRE (da sede ou filial, quando a sede for em outra UF) **43207496141**

Código da Natureza Jurídica **2062**

Nº de Matrícula do Agente Auxiliar do Comércio

Nº DO DOCUMENTO

Junta Comercial do Estado do Rio Grande do Sul
 NOVA PRATA

16/273404-2

V2

1 - REQUERIMENTO

ILMO. SR. PRESIDENTE DA JUNTA COMERCIAL DO ESTADO DO RIO GRANDE DO SUL

NOME: **ALGOR METALÚRGICA LTDA - ME**
 (da Empresa ou do Agente Auxiliar do Comércio)

requer a V.Sª o deferimento do seguinte ato:

VIA ÚNICA 31 OUT 2016

Nº FCN/RE

RS2201600832735

Nº DE VIAS	CÓDIGO DO ATO	CÓDIGO DO EVENTO	QTDE	DESCRIÇÃO DO ATO / EVENTO
1	002			ALTERACAO
		021	1	ALTERACAO DE DADOS (EXCETO NOME EMPRESARIAL)
		051	1	CONSOLIDACAO DE CONTRATO/ESTATUTO

Representante Legal da Empresa / Agente Auxiliar do Comércio:

NOVA PRATA - RS
Local

Nome: **LOURDES BALZAN FABRO**
 Telefone de Contato: (54) 3242-2942
 Assinatura: *Lourdes B. Fabro*

24 Outubro 2016
Data

2 - USO DA JUNTA COMERCIAL

DECISÃO SINGULAR

Nome(s) Empresarial(ais) igual(ais) ou semelhante(s):

SIM

JUCERS

JUNTA COMERCIAL DO ESTADO DO RIO GRANDE DO SUL
 CERTIFICADO O REGISTRO EM: 10.11/2016 SOB Nº: 4360892
 Protocolo: 16/273404-2, DE 31/10/2016
 Empresa: 43 2 0749614 1
 ALGOR METALÚRGICA LTDA - ME

CLEVERTON SIGNOR
 SECRETÁRIO GERAL

dem

Data: _____
 Responsável: _____

NÃO / / _____
 Data Responsável

NÃO / / _____
 Data Responsável

DECISÃO SINGULAR

Processo em exigência. (Vide despacho em folha anexa)

Processo deferido. Publique-se e arquite-se.

Processo indeferido. Publique-se.

2ª Exigência 3ª Exigência 4ª Exigência 5ª Exigência

10, 13, 16
Data Responsável

DECISÃO COLEGIADA

Processo em exigência. (Vide despacho em folha anexa)

Processo deferido. Publique-se e arquite-se.

Processo indeferido. Publique-se.

2ª Exigência 3ª Exigência 4ª Exigência 5ª Exigência

Data Vogal Vogal Vogal

Presidente da _____ Turma

OBSERVAÇÕES

RS.60.20.23.54 Bueno.

9



**QUINTA ALTERAÇÃO E CONSOLIDAÇÃO CONTRATUAL DA EMPRESA
"ALGOR METALÚRGICA LTDA ME"
CNPJ nº 19.138.457/0001-95
NIRE nº 43207496141**

Pelo presente instrumento particular de Alteração de Contrato Social de Sociedade Limitada, os abaixo assinados:

RAFAEL MINOZZO DALL'AGNOL, brasileiro, solteiro, maior, estudante, nascido em 07/06/1996, natural de Nova Prata, Estado do Rio Grande do Sul, portador da Cédula de Identidade nº 7104928821, SSP/RS e CPF nº 007.054.480-88, residente e domiciliado na Rua Reinaldo Sostisso, nº 109, Bairro Sagrada Família, na cidade de Nova Prata, Rio Grande do Sul, CEP, 95.320-000,

LOURDES BALZAN FABRO, brasileira, casada em regime de comunhão universal de bens, maior, comerciante, nascida em 13/08/1974, natural de Nova Bassano, Estado do Rio Grande do Sul, portadora da Carteira de Identidade nº 9047374013, expedida pela SJS/RS, cadastrada no CPF sob nº 721.534.230-15, residente e domiciliada na Estrada Linha União da Serra, nº 50, Apartamento 01, Fazenda da Pratinha, na Cidade de Nova Prata/RS, CEP 95320-000.

Únicos sócios da empresa "**ALGOR METALÚRGICA LTDA ME**", com sede na Avenida Amadeu Paradinha, nº 11, Berçário Industrial, na Cidade de Nova Prata, CEP 95320-000, Estado do Rio Grande do Sul, cadastrada no CNPJ sob nº 19.138.457/0001-95, com Contrato Social registrado na Junta Comercial do Estado do Rio Grande do Sul em 24/10/2013, sob o nº. 43207496141, resolvem assim, por este instrumento, alterar e consolidar o contrato social e posteriores alterações, conforme segue:

DAS ALTERAÇÕES:

1ª - É admitido na sociedade **LUCAS FABRO**, brasileiro, solteiro, menor impúbere, nascido em 19/12/2001 na cidade de Nova Prata/RS, estudante, portador da Carteira de Identidade nº 3098428745, expedida pela SJS/RS, cadastrado no CPF sob o nº 018.886.730-95, residente e domiciliado na Linha União da Serra, nº 50, apartamento 01, Fazenda da Pratinha, na cidade de Nova Prata- RS, CEP - 95320-000, representado neste ato pela mãe Sr.^ª **LOURDES BALZAN FABRO** acima qualificada, e pelo pai Sr.^º **ALTAIR FABRO**, brasileiro, maior, casado pelo regime de comunhão universal de bens, nascido em 29/03/1969 na cidade de Nova Prata/RS, comerciante, portador da Carteira de Identidade nº 1039589815, expedida pela SSP/RS, cadastrado no CPF sob o nº 587.244.600-44, residente e domiciliado na Linha União da Serra, nº 50, apartamento 01, Fazenda da Pratinha, na cidade de Nova Prata- RS, CEP - 95320-000.

2ª - O sócio **RAFAEL MINOZZO DALL'AGNOL** retira-se da sociedade cedendo e transferindo por venda a totalidade de suas quotas que correspondem a 18.200 (dezoito mil e duzentas) quotas no valor nominal de R\$ 1,00 (um real) cada uma, pelo valor de R\$ 18.200,00 (dezoito mil e duzentos reais), para o sócio **LUCAS FABRO**, que declara haver recebido neste ato, em moeda corrente nacional, o valor de R\$ 18.200,00 (dezoito mil e duzentos reais) do mesmo, assim transferindo todos os seus direitos e haveres perante a sociedade, das quotas ora transferidas, nada mais tendo sobre elas a reclamar, seja a que título for, dando plena, geral, rasa e irrevogável quitação;

3ª - O Capital Social é de R\$ 45.500,00 (Quarenta e cinco mil e quinhentos) reais, dividido em 45.500 (quarenta e cinco mil e quinhentas) cotas no valor nominal de R\$ 1,00 (um reais) cada uma, inteiramente subscrito e integralizado, em moeda corrente nacional e fica dividido da seguinte forma entre os sócios:

SÓCIOS	QTDE. COTAS	VALOR - R\$	%
LOURDES BALZAN FABRO	27.300	27.300,00	60
LUCAS FABRO	18.200	18.200,00	40
TOTAL	45.500	45.500,00	100%

Handwritten signatures and initials in blue ink, including names like 'Lourdes' and 'Rafael'.

JUREBIS

4ª – A administração da sociedade será exercida pela sócia, **LOURDES BALZAN FABRO** no cargo de **ADMINISTRADORA**, com os poderes e atribuições de representar a sociedade **ATIVA e PASSIVAMENTE**, estando autorizado a fazer uso do nome empresarial.

§1º.- A sócia denominada **ADMINISTRADORA**, competem, através de **ASSINATURA ISOLADA**:

- a) - Abrir, encerrar, movimentar contas bancárias, realizar operações financeiras, firmar contratos, distratos, oferecer garantias, emitir, endossar, aceitar, descontar, caucionar duplicatas, cheques, notas promissórias, letras de câmbio ou outros títulos de crédito.
- b) - Fimar contratos de financiamento ou empréstimos bancários junto às instituições financeiras, podendo ainda constituir quaisquer garantias necessárias à formalização desses financiamentos, inclusive de imóveis, alienação fiduciária ou penhor de bens da empresa;
- c) - Constituir procuradores, devendo ser especificados os atos e operações que poderão praticar, e a duração do mandato, exceto o judicial que poderá ser por prazo indeterminado;
- d) - Praticar atos de aquisição, alienação, hipotecas ou penhor de bens patrimoniais da Sociedade assinando as respectivas escrituras, bem como prestar caução de títulos e direitos creditórios;
- e) - Representar a Sociedade em juízo ou fora dele, e perante os poderes públicos, autarquias e demais repartições;
- f) - Assinar enfim, tudo o mais que se tornar necessário para o bom andamento dos negócios sociais.

§ 2º. - É vedado a **ADMINISTRADORA** o uso da firma para assumir responsabilidades alheias à Sociedade, tais como: abonos, endossos, aceites, avais, fianças, e outros documentos que encerrem responsabilidade em favor de terceiros, sendo nulos e de nenhum efeito perante a Sociedade os atos assim praticados.

5ª – A administradora declara, sob as penas da lei, que não está impedida de exercer a administração da sociedade, por lei especial, ou em virtude de condenação criminal, ou por se encontrar sob os efeitos dela, a pena que vede, ainda que temporariamente, o acesso a cargos públicos; ou por crime falimentar, de prevaricação, peita ou suborno, concussão, peculato, ou contra a economia popular, contra o sistema financeiro nacional, contra normas de defesa da concorrência, contra as relações de consumo, fé pública, ou a propriedade. (Art. 1.011, § 1º, C.C./2002)

Em vista das alterações aprovadas do presente instrumento, foi resolvido consolidar o contrato social, com a aprovação unânime dos sócios, passa a vigorar na presente data com as seguintes cláusulas e condições.

CONSOLIDAÇÃO DO CONTRATO SOCIAL

CAPÍTULO I DENOMINAÇÃO EMPRESARIAL, SEDE, OBJETO E PRAZO

Cláusula Primeira – A sociedade gira sob a denominação empresarial “**ALGOR METALÚRGICA LTDA ME**” e tem sua sede Av. Amadeu Augusto Paradinha, nº 11, Berçário Industrial, na Cidade de Nova Prata, CEP 95.320-000, Estado do Rio Grande do Sul.

Parágrafo único - Observadas as disposições da legislação aplicável, a sociedade poderá abrir filiais, sucursais, agências e escritórios em qualquer parte do território nacional, a critério dos sócios.

Cláusula Segunda – O objeto da sociedade passa a ser:

- Fabricação de estruturas metálicas;
- Montagem de estruturas metálicas;
- Serviços de usinagem, tornearia e solda;
- Fabricação de máquinas e equipamentos para agricultura e pecuária, peças e acessórios, exceto para irrigação; e
- Comércio atacadista de máquinas, aparelhos e equipamentos para uso agropecuário; partes e peças.

Handwritten signatures in blue ink, including the name 'LOURDES' and other illegible signatures.

JUREOS

Parágrafo único – A responsabilidade técnica quando exigida pela legislação vigente, será de profissionais legalmente habilitados, sócios cotistas ou não.

Cláusula Terceira – A sociedade iniciou suas atividades em 01/11/2013 e terá seu prazo de duração indeterminado.

CAPÍTULO II CAPITAL, COTAS, COTISTAS E RESPONSABILIDADE

Cláusula Quarta – O Capital Social é de R\$ 45.500,00 (Quarenta e cinco mil e quinhentos mil) reais, dividido em 45.500 (Quarenta e cinco mil e quinhentas) cotas no valor nominal de R\$ 1,00 (um real) cada uma, inteiramente subscrito e integralizado, em moeda corrente nacional, esta dividido da seguinte forma entre os sócios:

SÓCIOS COTISTAS	QTDE DE COTAS	VALOR-R\$	%
LOURDES BALZAN FABRO	27.300	27.300,00	60%
LUCAS FABRO	18.200	18.200,00	40%
TOTAL	45.500	45.500,00	100%

Cláusula Quinta - A responsabilidade de cada sócio é restrita ao valor de suas cotas, mas todos respondem solidariamente pela integralização do capital social, conforme artigo 1.052 da Lei 10.406/2002.

Cláusula Sexta - As cotas sociais são indivisíveis em relação à sociedade e não poderão ser vendidas, cedidas, doadas ou transferidas a terceiros sem a anuência das sócias que representem três quartos do capital social, que, em igualdade de condições, terão preferência em sua aquisição.

§ 1º - Se dois ou mais sócios exercerem o direito de preferência mencionado no *caput*, este será exercido na mesma proporção de sua participação no capital social.

§ 2º - Na comunicação da oferta, o sócio cedente deverá indicar as condições e o preço da cessão, ficando os sócios remanescentes com o prazo de 60 (Sessenta) dias para exercer o direito de opção, após este prazo o sócio cedente fica livre para efetuar a negociação com terceiros.

§ 3º - A cessão das cotas dos sócios retirantes quer seja a favor dos sócios remanescentes, ou de terceiros adquirentes dar-se-á me diante a devida alteração contratual.

§ 4º - As cotas não poderão ser caucionadas, empenhadas, oneradas ou gravadas, total ou parcialmente, a qualquer título, salvo se com autorização dos sócios.

CAPÍTULO III EXERCÍCIO SOCIAL, BALANÇO, DISTRIBUIÇÃO DE LUCROS E PREJUÍZOS

Cláusula Sétima - O exercício social encerrar-se-á em 31 de dezembro de cada ano.

Cláusula Oitava - No decorrer do exercício social, quando se achar necessário, proceder-se-á a verificação dos lucros ou prejuízos em balancetes periódicos, e no fim do exercício social em balanço patrimonial e balanço de resultado econômico.

Cláusula Nona - Os lucros líquidos apurados no balanço patrimonial e balanço de resultado econômico poderão ser distribuídos entre os sócios. Se a opção for pela distribuição, os lucros poderão ser distribuídos de forma desproporcional à participação de cada sócio na sociedade, mediante deliberação dos sócios.

Parágrafo Único – Os sócios poderão deliberar e aprovar a distribuição de lucros intermediários com base em balancetes periódicos, à conta de lucros acumulados ou reserva de lucros existentes no último balanço patrimonial.

Cláusula Décima - Os prejuízos que porventura se verificarem serão mantidos em conta específica para serem amortizados com lucros futuros e não o sendo serão suportados pelas sócias, proporcional ao número de cotas que cada uma é possuidora.



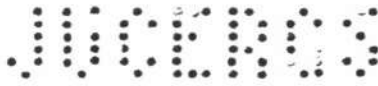

Cláusula Décima Primeira - A sociedade não publicará seus balanços, salvo se houver interesse desta.

CAPÍTULO IV ADMINISTRAÇÃO, SUA REMUNERAÇÃO E CONTABILIDADE

Cláusula Décima Segunda - A administração da sociedade será exercida pela sócia, **LOURDES BALZAN FABRO** no cargo de **ADMINISTRADORA**, com os poderes e atribuições de representar a sociedade **ATIVA e PASSIVAMENTE**, estando autorizado a fazer uso do nome empresarial.

§ 1º. - A sócia denominada **ADMINISTRADORA**, compete, através de **ASSINATURA ISOLADA**:

- a) - Abrir, encerrar, movimentar contas bancárias, realizar operações financeiras, firmar contratos, distratos, oferecer garantias, emitir, endossar, aceitar, descontar, caucionar duplicatas, cheques, notas promissórias, letras de câmbio ou outros títulos de crédito.
- b) - Fimar contratos de financiamento ou empréstimos bancários junto às instituições financeiras, podendo ainda constituir quaisquer garantias necessárias à formalização desses financiamentos, inclusive de imóveis, alienação fiduciária ou penhor de bens da empresa;
- c) - Constituir procuradores, devendo ser especificados os atos e operações que poderão praticar, e a duração do mandato, exceto o judicial que poderá ser por prazo indeterminado;
- d) - Praticar atos de aquisição, alienação, hipotecas ou penhor de bens patrimoniais da Sociedade assinando as respectivas escrituras, bem como prestar caução de títulos e direitos creditórios;
- e) - Representar a Sociedade em juízo ou fora dele, e perante os poderes públicos, autarquias e demais repartições;
- f) - Assinar, enfim, tudo o mais que se tornar necessário para o bom andamento dos negócios sociais.

§ 2º. - É vedado a **ADMINISTRADORA** o uso da firma para assumir responsabilidades alheias à Sociedade, tais como: abonos, endossos, aceites, avais, fianças, e outros documentos que encerrem responsabilidade em favor de terceiros, sendo nulos e de nenhum efeito perante a Sociedade os atos assim praticados.

Cláusula Décima Terceira - A título de remuneração "pró-labore" os **ADMINISTRADORES** poderão receber mensalmente um vencimento que será fixado pelos sócios em cada exercício, obedecendo aos limites da situação econômica e financeira da sociedade.

Cláusula Décima Quarta - Os administradores, ao término de cada exercício social, prestarão contas justificadas de sua administração, apresentando o inventário, o balanço patrimonial e o balanço de resultado econômico.

Cláusula Décima Quinta - A sociedade poderá, com a aprovação de dois terços do capital social, designar terceiro não sócio como administrador.

Cláusula Décima Sexta - A sociedade manterá os registros contábeis e fiscais necessários.

CAPÍTULO V DA REUNIÃO DE SÓCIOS

Cláusula Décima Sétima - Os sócios reunir-se-ão ordinariamente por convocação da administradora, dentro dos 4 (quatro) meses seguintes ao término do exercício social, com objetivo de:

- I - Tomar as contas da administradora e deliberar sobre o balanço patrimonial e o balanço de resultado econômico;
- II - Designar administradores quando for o caso;
- III - Tratar de qualquer outro assunto constante da ordem do dia.

Parágrafo único - A reunião dos sócios poderá também ser convocada quando o administrador retardar a convocação, por mais de 60 (sessenta) dias, nos casos previstos em lei ou no contrato, ou por titulares de mais de um quinto do capital social, quando não atendido no prazo de oito dias, pedido de convocação fundamentado, com indicação de matérias a serem tratadas.

4



Junta Comercial, Industrial e Serviços do Rio Grande do Sul

Certifico que este documento da empresa ALGOR METALURGICA LTDA - ME, CNPJ 19138457000195, foi deferido e arquivado sob o nº 4360892 em 10/11/2016. Para validar este documento, acesse <http://jucisrs.rs.gov.br> e informe nº do protocolo 16/273.404-2 e o código de segurança G1B2Z. Esta cópia foi autenticada digitalmente e assinada em 11/10/2021 por Carlos Vicente Bernardoni Gonçalves - Secretário-Geral.

CARLOS GONÇALVES
SECRETÁRIO-GERAL

ALGOR

Cláusula Décima Oitava – Os sócios serão convocados por protocolo simples, carta AR ou via cartório, estando facultado aos administradores proceder à forma que melhor se fizer à sociedade.

§ 1º - Na convocação constará a data, local e hora da reunião, bem como a ordem do dia.

§ 2º - Não se fará necessário a publicação da convocação.

Cláusula Décima Nona - A mesa será composta pelo sócio que detiver a maioria do capital, como presidente e como secretária a que em seguida estiver em detenção de capital, sendo que se igualdade de valores, a idade dos sócios prevalecerá para desempate e composição da mesa.

Cláusula Vigésima – A sociedade não adotará Livro Ata de Reuniões de Sócios, sendo os mesmos elaborados via processamento de dados e arquivados na Junta Comercial do Estado do Rio Grande do Sul, conforme determinação do Novo Código Civil.

Parágrafo único - As formalidades de convocação das reuniões, previstas no § 3º, do art. 1.152, da Lei nº 10.406, de 10 de janeiro de 2002, serão dispensadas, se todas os sócios comparecerem ou declararem haver tomado ciência da data, hora e local de sua realização, assim como não será necessária a realização de reunião das sócias se todas vierem a assinar documento escrito contendo os respectivos votos e manifestações sobre os assuntos levados à deliberação, conforme § 3º, do art. 1.072, da mesma lei.

CAPÍTULO VI DELIBERAÇÕES DOS SÓCIOS

Cláusula Vigésima Primeira - As deliberações sociais ficam sujeitas à aprovação de pelo menos 75% (setenta e cinco por cento) do Capital Social, a cerca das seguintes matérias:

- a) Modificação no contrato social;
- b) A destituição da administradora;
- c) Modo e o valor da remuneração das administradoras;
- d) Transformação da sociedade, fusão, cisão, incorporação, resolução, dissolução ou liquidação da sociedade.

Cláusula Vigésima Segunda - As demais deliberações sociais serão aprovadas de acordo com o previsto nos arts. 1.071 e 1.076, da Lei 10.406/2002.

Cláusula Vigésima Terceira - Quando houver modificação do contrato social, cisão, transformação ou fusão da sociedade, incorporação de outra, ou dela por outra, o sócio dissidente poderá exercer o direito de retirar-se da sociedade, mediante o reembolso da quantia correspondente ao valor de suas cotas, cabendo-lhe comunicar à administração seu propósito de retirar-se da sociedade no prazo de 30 (trinta) dias a contar da data da deliberação da qual discordou.

Cláusula Vigésima Quarta - A cada cota corresponde um voto nas deliberações sociais.

CAPÍTULO VII AUMENTO E REDUÇÃO DO CAPITAL SOCIAL, EXCLUSÃO, RETIRADA E ADMISSÃO DE SÓCIOS

Cláusula Vigésima Quinta - O Capital Social poderá ser aumentado uma ou várias vezes, pelo acréscimo de partes novas, representadas por dinheiro ou bens, mediante a deliberação dos sócios, representando no mínimo três quartos do capital social.

Parágrafo único– Até 30 (trinta) dias após deliberação, terão os sócios preferência para participar do aumento do capital em igualdade de condições e na proporção exata do valor das cotas que cada uma é possuidora.

Cláusula Vigésima Sexta - Em caso de falecimento ou interdição de uma dos sócios, a sociedade não se dissolverá, a qual continuará suas atividades com o espólio da sócia falecida. O



FIM DAS

espólio será representado por um dentre os herdeiros ou até a sua divisão, e, uma vez formalizado a partilha, os herdeiros poderão participar da sociedade, e caso não seja possível ou inexistir interesse destes ou do sócio remanescente, serão pagos de seus haveres em dinheiro ou bens, no prazo de até 12(doze) meses, em condições a serem estipuladas entre eles e o sócio remanescente.

Parágrafo único – O mesmo procedimento será adotado em outros casos em que a sociedade se resolva em relação a seus sócios.

Cláusula Vigésima Sétima - O sócio que desejar retirar-se da sociedade, deverá notificar a outra sócia, com antecedência mínima de 120 dias.

Cláusula Vigésima Oitava - O reembolso das cotas de capital em qualquer das hipóteses de retiradas dos sócios aventadas neste instrumento, será realizado pelo seu valor patrimonial, apurado em balanço especialmente levantado para esse fim, devendo o resultado refletir o valor real do patrimônio da sociedade.

Cláusula Vigésima Nona - Em caso de dissolução ou liquidação da sociedade, a liquidante será indicado por deliberação da maioria representativa do capital social. O liquidante caberá proceder ao levantamento dos haveres da sociedade que serão destinados ao pagamento das obrigações pendentes e o remanescente, se houver rateado entre as sócias na proporção do valor da cota que cada uma é possuidora.

Cláusula Trigésima - Pode a sociedade reduzir o capital integralizado, se houver perda irrecuperável ou se excessivo em relação ao objeto da sociedade, mediante a correspondente modificação do contrato social.

Cláusula Trigésima Primeira - Com a aprovação de pelo menos três quartos do capital social, poderão ser admitidos a qualquer tempo novos sócios.

CAPÍTULO VIII DISPOSIÇÕES FINAIS

Cláusula Trigésima Segunda - Fica eleito o foro da Comarca de Nova Prata, Estado do Rio Grande do Sul, para dirimir qualquer controvérsia emergente do presente contrato, com renúncia expressa de qualquer outro, por mais privilegiado que seja.

Cláusula Trigésima Terceira - Os casos omissos e não regulados pelo presente contrato, serão regulados pelo código civil de 2002, Lei 10.406 de 10 de janeiro de 2002 e com a regência supletiva da Lei 6.404/76, conforme faculta o § 1º do artigo 1.053 da Lei 10.406/2002.

Cláusula Trigésima Quarta - A administradora declara, sob as penas da lei, de que não está impedida de exercerem a administração da sociedade, por lei especial, ou em virtude de condenação criminal, ou por se encontrar sob os efeitos dela, a pena que vede, ainda que temporariamente, o acesso a cargos públicos; ou por crime falimentar, de prevaricação, peita ou suborno, concussão, peculato, ou contra a economia popular, contra o sistema financeiro nacional, contra normas de defesa da concorrência, contra as relações de consumo, fé pública, ou a propriedade. (Art. 1.011, § 1º, C.C./2002).

E, por estarem justos e contratados, assinam o presente instrumento em via única.

Nova Prata, 21 de outubro de 2016.

RAFAEL MINOZZO DALL AGNOL

LUCAS FABRO
 Representado pelo Pai
 Altair Fabro

LOURDES BALZAN FABRO

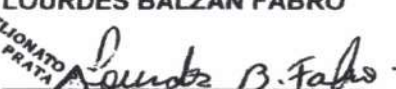
LUCAS FABRO
 Representado pela mãe
 Lourdes Balzan Fabro

6



JUNTA COMERCIAL DO ESTADO DO RIO GRANDE DO SUL
CERTIFICO O REGISTRO EM: 10.11/2016 SOB Nº: 4360892

Protocolo: 16/273404-2, DE 31/10/2016

Empresa: 43 2 0749614 1
ALGOR METALÚRGICA LTDA - ME

CLEVERTON SIGNOR
SECRETÁRIO-GERAL

JUCERGS

JUCERGS



TABELIONATO DE NOTAS - NOVA PRATA/RS
Av. Placidina de Araújo, 621 - Fone (54) 3242.1403 - Fax (54) 3242.1089
EDISON CARLOS FERREIRA - Tabelião

Reconheço a firma de ALTAIR FABRO, indicada com a seta, por SEMELHANÇA com a existente no fichário deste Serviço, a pedido de Lourdes Balzan Fabro. CNH02207036643 DETRAN/RS que declarou estar(em) o(s) signatário(s) impossibilitado(s) de comparecer(em) nesta Serventia, para o reconhecimento por autenticidade. Dou fé.

EM TESTEMUNHO DA VERDADE.
Nova Prata, RS, 24 de outubro de 2016.

Diego Gottardo Moriaga - Escrevente Autorizado - 13:58:10 267873-54
Emoi: R\$ 6,10 + Seic digital: R\$ 0,45 - 0391.01.1800006.18944



TABELIONATO DE NOTAS - NOVA PRATA/RS
Av. Placidina de Araújo, 621 - Fone (54) 3242.1403 - Fax (54) 3242.1089
EDISON CARLOS FERREIRA - Tabelião

Reconheço verdadeiras as firmas de RAFAEL MINOZZO DALL'AGNO e LOURDES BALZAN FABRO(2), indicadas com a seta. Dou fé.

EM TESTEMUNHO DA VERDADE.
Nova Prata, RS, 24 de outubro de 2016.

Diego Gottardo Moriaga - Escrevente Autorizado - 13:57:11 267872-36/23 20
Emoi: R\$ 18,30 + Seic digital: R\$ 1,35 - 0391.01.1800006.18941/18643



VÁLIDO SOMENTE SEM EMENDAS OU RASURAS



CERTIFICADO DE REGISTRO CADASTRAL - 307074822

Data da Inscrição: 04/11/2021

Data da Renovação: 04/11/2021

Validade: 04/11/2022

Razão Social: 10020 - CASA DO PICA-PAU MAQUINAS AGRICOLAS LTDA

Data do Cadastro: 04/11/2021

Endereço: AV FELIPE SCHMIDT,955 - *****

Bairro: INSS

Cidade: Braço do Norte

UF: SC **CEP:** 88750-000

Telefone/Fax: 4836582727 /

e-mail: m.volpatocb@hotmail.com

CNPJ: 04.742.267/0001-05

Inscrição Estadual:

Inscrição Municipal:

Responsável:

CPF:

Capital Social:

Faturamento Mensal:

Qtde de Funcionários:

Área Disponível:

Área Construída:

Sócios Diretores:

Principais Clientes:

Princ. Fornecedores:

Outras Informações:

RAMO DE ATIVIDADE:

Código do Ramo	Descrição do Ramo de Atividade
1338	47.53-9-00 - Comércio varejista especializado de eletrodomésticos e equipamentos de áudio e vídeo
1341	47.54-7-03 - Comércio varejista de artigos de iluminação
1342	47.42-3-00 - Comércio varejista de material elétrico
1357	47.89-0-99 -
1421	46.61-3-00 - Comércio atacadista de máquinas, aparelhos e equipamentos para uso agropecuário; partes e peças
1422	47.44-0-01 - Comércio varejista de ferragens e ferramentas
1526	47.44-0-99 - Comércio varejista de materiais de construção em geral
1533	47.32-6-00 - Comércio varejista de lubrificantes
1541	47.44-0-03 - Comércio varejista de materiais hidráulicos
1555	46.49-4-01 - Comércio atacadista de equipamentos elétricos de uso pessoal e doméstico
1565	45.30-7-01 - Comércio por atacado de peças e acessórios novos para veículos automotores
1573	46.14-1-00 - Representantes comerciais e agentes do comércio de máquinas, equipamentos, embarcações e aeronaves
1582	46.42-7-02 - Comércio atacadista de roupas e acessórios para uso profissional e de segurança do trabalho (Dispensada *)
1604	33.14-7-12 - Manutenção e reparação de tratores agrícolas
1608	46.73-7-00 - Comércio atacadista de material elétrico
1609	46.81-8-05 - Comércio atacadista de lubrificantes
1614	33.14-7-11 - Manutenção e reparação de máquinas e equipamentos para agricultura e pecuária
1647	45.30-7-06 - Representantes comerciais e agentes do comércio de peças e acessórios novos e usados para veículos automotores
1648	46.15-0-00 - Representantes comerciais e agentes do comércio de eletrodomésticos, móveis e artigos de uso doméstico

DOCUMENTAÇÃO:

Este Certificado obedece o estipulado na Lei 8.666 de 21/06/1993 e atualizações e normas do Município de Xaxim, e poderá necessitar de documentação complementar conforme solicitado no edital.

Departamento de Compras

Razão Social: CASA DO PICA-PAU MAQUINAS AGRÍCOLAS LTDA

Endereço: AVENIDA FELIPE SCHMIDT 955, (48) 3658 - 2727.

Cidade/Estado: BRAÇO DO NORTE - SC

CNPJ: 04.742.267/0001-05

licitacao@picapaumaquinas.com.br

Processo Licitatório nº 0152/2021

Pregão Presencial para Compras e Serviços nº 0085/2021

Pregão Presencial Nº 0085/2021

Objeto: Aquisição de Equipamentos Agrícolas para a Secretaria da Agricultura e Meio Ambiente do Município de Xaxim-SC.

DECLARAÇÃO REQUISITOS DE HABILITAÇÃO

A **CASA DO PICA-PAU MAQUINAS AGRICOLAS LTDA**, inscrita no CNPJ/MF nº 04.742.267/0001-05, por intermédio de seu representante legal, o (a) Sr. (a) **MAURICIO CLAUDINO**, portador(a) da Cédula de Identidade RG n.º 6.226.557 e CPF n.º 081.521.669-60

DECLARA, sob as penas da Lei nos termos do artigo 4º, VII, da Lei 10.520/2002, declara para os devidos fins de direito que cumpre plenamente os requisitos da habilitação estabelecidos nas cláusulas do Edital em epígrafe.

Por ser expressão da verdade, firmamos a presente declaração.

BRAÇO DO NORTE, 04 de Novembro de 2021.

MAURICIO CLAUDINO,

Identidade RG n.º 6.226.557

CPF n.º 081.521.669-60

REPRESENTANTE LEGAL

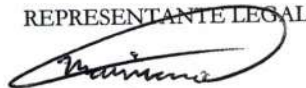

MUNICÍPIO DE XAXIM
RECEBIDO 04/11/2021

PROTOCOLO 00:18
Samba copy

04.742.267/0001-05

CASA DO PICA-PAU
MAQUINAS AGRÍCOLAS LTDA

AV. FELIPE SCHMIDT Nº 955
INSS - CEP: 88750-000

BRAÇO DO NORTE - SC

SC











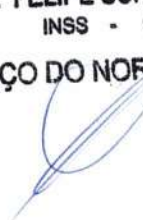



Razão Social: CASA DO PICA-PAU MAQUINAS AGRÍCOLAS LTDA

Endereço: AVENIDA FELIPE SCHMIDT 955, (48) 3658 - 2727.

Cidade/Estado: BRAÇO DO NORTE - SC

CNPJ: 04.742.267/0001-05

licitacao@picapaumaquinas.com.br

Processo Licitatório nº 0152/2021

Pregão Presencial para Compras e Serviços nº 0085/2021

Pregão Presencial Nº 0085/2021

Objeto: Aquisição de Equipamentos Agrícolas para a Secretaria da Agricultura e Meio Ambiente do Município de Xaxim-SC.

DECLARAÇÃO REQUISITOS DE HABILITAÇÃO

A **CASA DO PICA-PAU MAQUINAS AGRICOLAS LTDA**, inscrita no CNPJ/MF nº 04.742.267/0001-05, por intermédio de seu representante legal, o (a) **Sr. (a) MAURICIO CLAUDINO**, portador(a) da Cédula de Identidade **RG n.º 6.226.557** e **CPF n.º 081.521.669-60**

DECLARA, sob as penas da Lei nos termos do artigo 4º, VII, da Lei 10.520/2002, declara para os devidos fins de direito que cumpre plenamente os requisitos da habilitação estabelecidos nas cláusulas do Edital em epígrafe.

Por ser expressão da verdade, firmamos a presente declaração.

BRAÇO DO NORTE, 04 de Novembro de 2021.

MAURICIO CLAUDINO,

Identidade RG n.º 6.226.557

CPF n.º 081.521.669-60

REPRESENTANTE LEGAL

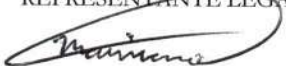

04.742.267/0001-05

CASA DO PICA-PAU
MAQUINAS AGRÍCOLAS LTDA

AV. FELIPE SCHMIDT Nº 955
INSS - CEP: 88750-000

BRAÇO DO NORTE - SC









PROCURAÇÃO PARTICULAR LICITAÇÃO

Razão Social: CASA DO PICA-PAU MÁQUINAS AGRÍCOLAS LTDA
Endereço: AVENIDA FELIPE SCHMIDT 955, (48) 3658 - 2727.
Cidade/Estado: BRAÇO DO NORTE - SC
CNPJ: 04.742.267/0001-05

Por este instrumento particular de Procuração, a **CASA DO PICA-PAU MÁQUINAS AGRÍCOLAS LTDA** com sede na Avenida Felipe Schmidt 955, bairro INSS, Braço do Norte - SC, inscrita no CNPJ/MF sob n.2 04.742.267/0001-05 e Inscrição Estadual sob n g 254.307.140, representada neste ato por seu(s) SÓCIO ADMINISTRADOR Sr(a) **MARCIANO WIGGERS MEURER**, portador(a) da Cédula de Identidade RG n.2 5/C 3.269.715 e CPF n Q 950.571.459-91 nomeia(m) e constitui(em) seu bastante Procurador o(a) Sr. (a) **MAURICIO CLAUDINO**, portador(a) da Cédula de Identidade **RG n.º 6.226.557 e CPF n.º 081.521.669-60**, a quem confere(imos) amplos poderes, frente a todo e qualquer processo licitatório, de qualquer modalidade, de órgãos públicos (federais, estaduais e municipais) e prefeituras do Brasil. Especialmente para tomar toda e qualquer decisão durante as fases da licitação, inclusive apresentar, oferecer, dar lances e assinar documentos e declarações; assinar proposta de preços e documentos de habilitação em nome da outorgante, manifestar-se imediata e motivadamente sobre intenção de interpor recurso administrativo ao final da sessão; assinar contratos de fornecimento em nome da empresa, enfim, praticar todos os demais atos pertinentes ao certame em nome da outorgante. Os poderes também são válidos para representação frente a todo e qualquer tipo recursos e impugnações de editais, além de cadastramento da empresa, em órgãos públicos, prefeituras e sites de pregão eletrônico.

E por ser expressão de verdade, e para se ter efeito a que se destina, o outorgante assina a presente.

O presente instrumento tem validade até a data de 31/12/2021.

BRAÇO DO NORTE, 01 de Novembro de 2021.

MARCIANO WIGGERS MEURER
5/C 3.269.715
950.571.459-91
SÓCIO ADMINISTRADOR
SERVIDOR RESPONSÁVEL
MUNICÍPIO DE XAXIM
CONFERE COM O ORIGINAL
04/11/2021

YARELLONATO DE NOTAS E PROTESTOS DE BRAÇO DO NORTE
Maria Goreti Kaerlen Costa - Tabelião
Av. Felipe Schmidt, 1673 - Centro - Braço do Norte/SC - CEP 88700-000
Fone: (48) 3458-2130 - 99008-8890 - e-mail: tabelfonotabola@brn.sc.gov.br

Reconhecimento de assinatura por AUTENTICIDADE n° 329843 de / (1) MARCIANO WIGGERS MEURER - do que deu fé. Em test. de verdade.

MARIA EDUARDO FERRAZ RODRIGUES - Escrevente
Emluimentos: R\$ 3,52 + Selo: R\$ 2,82 - Total: R\$ 6,34
Selo Digital de Fiscalização - Selo normal GHU81237-WIKY

SC - SC
Município de Braço do Norte

REPÚBLICA FEDERATIVA DO BRASIL

ESTADO DE SANTA CATARINA
SECRETARIA DE ESTADO DA SEGURANÇA PÚBLICA
INSTITUTO GERAL DE PERÍCIAS
II - INSTITUTO DE IDENTIFICAÇÃO

NOME **MAURICIO CLAUDINO**

FILIAÇÃO
ANTONINHO CLAUDINO
MARGARIDA DE FATIMA RIBEIRO CLAUDINO

DATA NASCIMENTO **26/06/1994** TIPO FATOR RH **O/Positivo**

NATURALIDADE **BRASÃO DO NORTE SC**
OBSERVAÇÃO

ASSINATURA DO TITULAR

MAO DESTREITA

CARTEIRA DE IDENTIDADE

LEI Nº 7.116 DE 29 DE AGOSTO DE 1983

CPF **081.521.669-60** DNI
REGISTRO GERAL **6.226.557** DATA DE EXPEDIÇÃO **14/SET/2020**

REGISTRO CIVIL
CERT. NASC. 2200 LV A-008 FL 104
CART. ESC. DE PAZ-SÃO LUDGERO SC

T. ELEITOR 56854690922	CTPS	SERIE	UF
NIS / PIS / PASEP 206.51350.14-4	IDENTIDADE PROFISSIONAL		
CERT. MILITAR RA 161002029577			
CNH 5621123058	CNS 702007352348582		

Assinatura: **FERNANDO LUIZ DE SOUZA**
ASSINATURA DO DIRETOR

VALIDA EM TODO O TERRITÓRIO NACIONAL

MUNICÍPIO DE XAXIM
CONFERE COM O ORIGINAL
04 / 11 / 2021
SERVIDOR RESPONSÁVEL

[Handwritten signature]

[Handwritten signature]

[Handwritten signature]

[Handwritten signature]

[Handwritten signature]

[Handwritten signature]

[Handwritten signature]



CERTIDÃO SIMPLIFICADA

Certificamos que as informações abaixo constam dos documentos arquivados nesta Junta Comercial e são vigentes na data da sua expedição.

Nome Empresarial CASA DO PICA-PAU MAQUINAS AGRICOLAS LTDA				
Natureza Jurídica: SOCIEDADE EMPRESÁRIA LIMITADA				
Número de Identificação do Registro de Empresas - NIRE (Sede) 42 2 0307254-0	CNPJ 04.742.267/0001-05	Data de Arquivamento do Ato Constitutivo 24/10/2001	Data de Início de Atividade 17/10/2001	
Endereço Completo (Logradouro, Nº e Complemento, Bairro, Cidade, UF, CEP) AV FELIPE SCHMIDT, 955, INSS, BRAÇO DO NORTE, SC, 88.750-000				
Objeto Social COMÉRCIO ATACADISTA DE MÁQUINAS, APARELHOS E EQUIPAMENTOS DE USO AGROPECUÁRIO E SUAS PEÇAS; COMÉRCIO VAREJISTA DE ARTIGOS DE ILUMINAÇÃO E MATERIAIS ELÉTRICOS; REPRESENTAÇÃO COMERCIAL DE PEÇAS E ACESSÓRIOS NOVOS E USADOS PARA VEÍCULOS AUTOMOTORES; COMÉRCIO VAREJISTA DE MATERIAL DE CONSTRUÇÃO; MANUTENÇÃO E REPARAÇÃO DE TRATORES AGRÍCOLAS; MANUTENÇÃO E REPARAÇÃO DE MÁQUINAS E EQUIPAMENTOS AGRÍCOLAS E PECUÁRIA; COMÉRCIO ATACADISTA DE PEÇAS E ACESSÓRIOS PARA VEÍCULOS AUTOMOTORES; COMÉRCIO VAREJISTA DE ELETRODOMÉSTICOS E EQUIPAMENTOS DE ÁUDIO E VÍDEO; COMÉRCIO VAREJISTA DE PRODUTOS E ARTIGOS DE USO DOMÉSTICOS; COMÉRCIO ATACADISTA DE APARELHOS E EQUIPAMENTOS DE USO PESSOAL E DOMÉSTICO; REPRESENTAÇÃO COMERCIAL DE MÁQUINAS E EQUIPAMENTOS; COMÉRCIO VAREJISTA DE LUBRIFICANTES AUTOMOTIVO E OUTROS USOS; COMÉRCIO ATACADISTA DE LUBRIFICANTES AUTOMOTIVO E OUTROS USOS; COMÉRCIO ATACADISTA DE ROUPAS E ACESSÓRIOS PARA USO PROFISSIONAL; REPRESENTAÇÃO COMERCIAL DE ELETRODOMÉSTICOS, MÓVEIS E ARTIGOS DOMÉSTICOS; COMÉRCIO ATACADISTA DE MATERIAL ELÉTRICO EM GERAL; COMÉRCIO VAREJISTA DE MATERIAIS HIDRÁULICOS PARA CONSTRUÇÃO; COMÉRCIO VAREJISTA DE FERRAMENTAS MANUAIS, ELÉTRICAS E NÃO ELÉTRICAS EM GERAL.				
Capital: R\$ 600.000,00 (SEISCENTOS MIL REAIS)	Microempresa ou Empresa de Pequeno Porte (Lei nº 123/2006) Não		Prazo de Duração Indeterminado	
Capital Integralizado: R\$ 600.000,00 (SEISCENTOS MIL REAIS)				
Sócios/Participação no Capital/Espécie de Sócio/Administrador/Término do Mandato				
Nome/CPF ou CNPJ	Participação no capital(R\$)	Espécie de Sócio	Administrador	Término do Mandato
KARINE CUNHA SIZINO MEURER 862.707.109-87	150.000,00	SÓCIO		XXXXXXXXXX
MARCIANO WIGGERS MEURER 950.571.459-91	450.000,00	SÓCIO	Administrador	XXXXXXXXXX
Último Arquivamento				Situação
Data: 01/10/2020	Número: 20203055357			REGISTRO ATIVO
Ato: ALTERAÇÃO				Status
Evento(s): ALTERAÇÃO DE DADOS (EXCETO NOME EMPRESARIAL) CONSOLIDAÇÃO DE CONTRATO/ESTATUTO				XXXXXXXXXXXXXX

Florianópolis - SC, quinta-feira, 26 de agosto de 2021

[Handwritten signatures]

[Handwritten signature]

Eu,
Conferi e assino.

BLASCO BORGES BARCELLOS
SECRETÁRIO GERAL

[Handwritten signature]

Documento Assinado Digitalmente 26/08/2021
Junta Comercial de Santa Catarina
CNPJ: 83.565.648.0001-32

Você deve instalar o certificado da JUCESC
www.jucesc.sc.gov.br/certificado

ALTERAÇÃO CONTRATUAL Nº 11 DA SOCIEDADE CASA DO PICA-PAU MAQUINAS AGRICOLAS LTDA

CNPJ nº 04.742.267/0001-05



http://assinador.pscs.com.br/assinadorweb/autenticacao?chave1=5a3aY0q4kesvdm--pv58Cw6schavez2Ug8cwsph--ck6j5CvuirA
ASSINADO DIGITALMENTE POR: 95057145991-MARCIANO WIGGERS MEURER|96270710987-KARINE CUNHA SIZINO MEURER

KARINE CUNHA SIZINO MEURER, nacionalidade brasileira, nascida em 25/01/1979, casada em Comunhão Parcial de Bens, Comerciante, CPF nº 862.707.109-87, Carteira de Identidade nº 3200836, órgão expedidor SSP - SC, residente e domiciliada na Rua Tarcísio Vanderlinde, 185, Apt 402, São Basílio, Braço do Norte, SC, CEP 88750000, BRASIL.

MARCIANO WIGGERS MEURER, nacionalidade brasileira, nascido em 06/03/1978, Casado em Comunhão Parcial de Bens, Comerciante, CPF nº 950.571.459-91, Carteira de Identidade nº 3269715, órgão expedidor SSP - SC, residente e domiciliado na Rua Tarcísio Vanderlinde, 185, Apt 402, São Basílio, Braço do Norte, SC, CEP 88750000, BRASIL.

Sócios da sociedade limitada de nome empresarial **CASA DO PICA-PAU MAQUINAS AGRICOLAS LTDA**, registrada legalmente por contrato social devidamente arquivado nesta Junta Comercial do Estado de Santa Catarina, sob NIRE nº 42203072540, com sede Av Felipe Schmidt, 955, Inss, Braço do Norte, SC, CEP 88750000, devidamente inscrita no Cadastro Nacional de Pessoa Jurídica/MF sob o nº 04.742.267/0001-05, deliberam de pleno e comum acordo ajustarem a presente alteração contratual, nos termos da Lei nº 10.406/ 2002, mediante as condições estabelecidas nas cláusulas seguintes:

OBJETO SOCIAL

Cláusula Primeira. A sociedade passa a ter o seguinte objeto:
COMÉRCIO ATACADISTA DE MÁQUINAS, APARELHOS E EQUIPAMENTOS DE USO AGROPECUÁRIO E SUAS PEÇAS; COMÉRCIO VAREJISTA DE ARTIGOS DE ILUMINAÇÃO E MATERIAIS ELÉTRICOS; REPRESENTAÇÃO COMERCIAL DE PEÇAS E ACESSÓRIOS NOVOS E USADOS PARA VEÍCULOS AUTOMOTORES; COMÉRCIO VAREJISTA DE MATERIAL DE CONSTRUÇÃO; MANUTENÇÃO E REPARAÇÃO DE TRATORES AGRÍCOLAS; MANUTENÇÃO E REPARAÇÃO DE MÁQUINAS E EQUIPAMENTOS AGRÍCOLAS E PECUÁRIA; COMÉRCIO ATACADISTA DE PEÇAS E ACESSÓRIOS PARA VEÍCULOS AUTOMOTORES; COMÉRCIO VAREJISTA DE ELETRODOMÉSTICOS E EQUIPAMENTOS DE AUDIO E VIDEO; COMÉRCIO VAREJISTA DE PRODUTOS E ARTIGOS DE USO DOMÉSTICOS; COMÉRCIO ATACADISTA DE APARELHOS E EQUIPAMENTOS DE USO PESSOAL E DOMÉSTICO; REPRESENTAÇÃO COMERCIAL DE MÁQUINAS E EQUIPAMENTOS; COMÉRCIO VAREJISTA DE LUBRIFICANTES AUTOMOTIVO E OUTROS USOS; COMÉRCIO ATACADISTA DE LUBRIFICANTES AUTOMOTIVO E OUTROS USOS; COMÉRCIO ATACADISTA DE ROUPAS E ACESSÓRIOS PARA USO PROFISSIONAL; REPRESENTAÇÃO COMERCIAL DE ELETRODOMÉSTICOS, MÓVEIS E ARTIGOS DOMÉSTICOS; COMÉRCIO ATACADISTA DE MATERIAL ELÉTRICO EM GERAL; COMÉRCIO VAREJISTA DE MATERIAIS HIDRÁULICOS PARA CONSTRUÇÃO; COMÉRCIO VAREJISTA DE FERRAMENTAS MANUAIS, ELÉTRICAS E NÃO ELÉTRICAS EM GERAL.

DA RATIFICAÇÃO E FORO

Cláusula Segunda. O foro para o exercício e o cumprimento dos direitos e obrigações resultantes do contrato social permanece em BRACO DO NORTE-SC.

Req: 81000001363974

Página 1



Junta Comercial do Estado de Santa Catarina

Certifico o Registro em 01/10/2020

Arquivamento 20203055357 Protocolo 203055357 de 30/09/2020 NIRE 42203072540

Nome da empresa CASA DO PICA-PAU MAQUINAS AGRICOLAS LTDA

Este documento pode ser verificado em <http://regin.jucesc.sc.gov.br/autenticacaoDocumentos/autenticacao.aspx>

Chancela 69766718379540

Esta cópia foi autenticada digitalmente e assinada em 01/10/2020 por Blasco Borges Barcellos - Secretario-geral



01/10/2020

Para verificar a autenticidade acesse www.jucesc.sc.gov.br e informe o número 123560/2021-03 na consulta de processos.

Certisign - Autoridade Certificadora
Certificado pelo Instituto Nacional de Tecnologia de Informática



Presidência da República
Casa Civil
Medida Provisória Nº 2.200-2,
de 24 de agosto de 2001.

Documento Assinado Digitalmente 27/08/2021
Junta Comercial de Santa Catarina
CNPJ: 83.565.648.0001-32

Você deve instalar o certificado da JUCESC
www.jucesc.sc.gov.br/certificado

ALTERAÇÃO CONTRATUAL Nº 11 DA SOCIEDADE CASA DO PICA-PAU MAQUINAS
AGRICOLAS LTDA
CNPJ nº 04.742.267/0001-05

Cláusula Terceira. As Cláusulas e condições estabelecidas em atos já arquivados e que não foram expressamente modificadas por esta alteração continuam em vigor.

Em face das alterações acima, consolida-se o contrato social, nos termos da Lei nº 10.406/2002, mediante as condições e cláusulas seguintes

DO NOME EMPRESARIAL, SEDE, OBJETO, INÍCIO E PRAZO:

Cláusula Primeira. - A sociedade gira sob o nome empresarial de: **CASA DO PICA-PAU MAQUINAS AGRICOLAS LTDA.**

Cláusula Segunda. - A sociedade tem sua sede social à Avenida Felipe Schmidt, 955, INSS – Braço do Norte – SC. – CEP 88.750-000.

Cláusula Terceira - A sociedade tem por objeto, a exploração do ramo de: **COMÉRCIO ATACADISTA DE MÁQUINAS, APARELHOS E EQUIPAMENTOS DE USO AGROPECUÁRIO E SUAS PEÇAS; COMÉRCIO VAREJISTA DE ARTIGOS DE ILUMINAÇÃO E MATERIAIS ELÉTRICOS; REPRESENTAÇÃO COMERCIAL DE PEÇAS E ACESSÓRIOS NOVOS E USADOS PARA VEÍCULOS AUTOMOTORES; COMÉRCIO VAREJISTA DE MATERIAL DE CONSTRUÇÃO; MANUTENÇÃO E REPARAÇÃO DE TRATORES AGRÍCOLAS; MANUTENÇÃO E REPARAÇÃO DE MÁQUINAS E EQUIPAMENTOS AGRÍCOLAS E PECUÁRIA; COMÉRCIO ATACADISTA DE PEÇAS E ACESSÓRIOS PARA VEÍCULOS AUTOMOTORES; COMÉRCIO VAREJISTA DE ELETRODOMÉSTICOS E EQUIPAMENTOS DE ÁUDIO E VÍDEO; COMÉRCIO VAREJISTA DE PRODUTOS E ARTIGOS DE USO DOMÉSTICOS; COMÉRCIO ATACADISTA DE APARELHOS E EQUIPAMENTOS DE USO PESSOAL E DOMÉSTICO; REPRESENTAÇÃO COMERCIAL DE MÁQUINAS E EQUIPAMENTOS; COMÉRCIO VAREJISTA DE LUBRIFICANTES AUTOMOTIVO E OUTROS USOS; COMÉRCIO ATACADISTA DE LUBRIFICANTES AUTOMOTIVO E OUTROS USOS; COMÉRCIO ATACADISTA DE ROUPAS E ACESSÓRIOS PARA USO PROFISSIONAL; REPRESENTAÇÃO COMERCIAL DE ELETRODOMÉSTICOS, MÓVEIS E ARTIGOS DOMÉSTICOS; COMÉRCIO ATACADISTA DE MATERIAL ELÉTRICO EM GERAL; COMÉRCIO VAREJISTA DE MATERIAIS HIDRÁULICOS PARA CONSTRUÇÃO; COMÉRCIO VAREJISTA DE FERRAMENTAS MANUAIS, ELÉTRICAS E NÃO ELÉTRICAS EM GERAL.**

Cláusula Quarta - A sociedade iniciou suas atividades em 17 de Outubro de 2001.

Cláusula Quinta - O prazo de duração da presente sociedade será por tempo indeterminado.

DO CAPITAL SOCIAL, COTAS, COTISTAS E RESPONSABILIDADE:

Req: 81000001363974

Página 2



Junta Comercial do Estado de Santa Catarina

Certifico o Registro em 01/10/2020

Arquivamento 20203055357 Protocolo 203055357 de 30/09/2020 NIRE 42203072540

Nome da empresa CASA DO PICA-PAU MAQUINAS AGRICOLAS LTDA

Este documento pode ser verificado em <http://regin.jucesc.sc.gov.br/autenticacaoDocumentos/autenticacao.aspx>

Chancela 69766718379540

Esta cópia foi autenticada digitalmente e assinada em 01/10/2020 por Blasco Borges Barcellos - Secretário-geral

01/10/2020

ALTERAÇÃO CONTRATUAL Nº 11 DA SOCIEDADE CASA DO PICA-PAU MAQUINAS
AGRICOLAS LTDA

CNPJ nº 04.742.267/0001-05

159

Cláusula Sexta - O capital social é de R\$ 600.000,00 (Seiscentos Mil Reais), dividido em 600.000 (Seiscentas Mil) cotas no valor nominal de R\$ 1,00 (um Real) cada uma, e já totalmente integralizado em moeda corrente nacional, ficando assim distribuído entre os sócios:

- a) O sócio **MARCIANO WIGGERS MEURER**, participa com 450.000 (Quatrocentas Mil) cotas no valor de R\$ 1,00 (Um Real) cada uma, totalizando R\$ 450.000,00 (Quatrocentos e Cinquenta Mil Reais).
- b) A sócia **KARINE CUNHA SIZINO MEURER**, participa com 150.000 (Cento e Cinquenta Mil) cotas no valor de R\$ 1,00 (Um Real) cada uma, totalizando R\$ 150.000,00 (Cento e Cinquenta Mil Reais).

Cláusula Sétima - As cotas são indivisíveis e não poderão ser cedidas ou transferidas a terceiros sem o expresse consentimento do outro sócio, a quem fica assegurado, em igualdade de condições e preço, o direito de preferência para a sua aquisição.

Cláusula Oitava - A responsabilidade de cada sócio é restrita ao valor de suas cotas, mas todos respondem solidariamente pela integralização do capital social, conforme dispõe o artigo 1.052 da Lei 10.406 de 10 de janeiro de 2002.

DA ADMINISTRAÇÃO, USO DO NOME EMPRESARIAL E PRO-LABORE:

Cláusula Nona - A administração da sociedade é exercida pelo sócio **MARCIANO WIGGERS MEURER**, com poderes e atribuições de administrador ao qual, fica autorizado uso do nome empresarial, cabendo assim, representar a sociedade ativa e passivamente, em juízo ou fora dele, podendo praticar todos os atos necessários ao bom desempenho de suas funções. É vedado o uso do nome empresarial em atividades e fins estranhos ao objeto social ou assumir obrigações seja em favor de qualquer dos cotistas ou de terceiros.

Cláusula Décima - Pelos serviços prestados a sociedade, o sócio administrador terá direito a uma retirada mensal, a título de "pro labore", cuja importância será fixada em comum acordo entre os sócios, observadas as disposições regulamentares pertinentes.

DO EXERCÍCIO SOCIAL, BALANÇO, DELIBERAÇÃO DOS SÓCIOS, LUCROS OU PREJUÍZOS:

Cláusula Décima Primeira - O Exercício social encerrar-se-á em 31 de dezembro de cada ano.

Cláusula Décima Segunda - Ao término de cada exercício social, o administrador prestará contas justificadas de sua administração, bem como, proceder-se-á a verificação dos lucros ou prejuízos levantados através da elaboração do inventário, do balanço patrimonial e do balanço de resultado econômico, obedecendo-se as técnicas pertinentes à matéria.

Req: 81000001363974

Página 3



Junta Comercial do Estado de Santa Catarina

Certifico o Registro em 01/10/2020

Arquivamento 20203055357 Protocolo 203055357 de 30/09/2020 NIRE 42203072540

Nome da empresa CASA DO PICA-PAU MAQUINAS AGRICOLAS LTDA

Este documento pode ser verificado em <http://regin.jucesc.sc.gov.br/autenticacao/Documentos/autenticacao.aspx>

Chancela 69766718379540

Esta cópia foi autenticada digitalmente e assinada em 01/10/2020 por Blasco Borges Barcellos - Secretario-geral

01/10/2020

ALTERAÇÃO CONTRATUAL Nº 11 DA SOCIEDADE CASA DO PICA-PAU MAQUINAS AGRICOLAS LTDA
CNPJ nº 04.742.267/0001-05

Cláusula Décima Terceira – As deliberações sociais serão tomadas em Reunião de Sócios, convocadas pelo administrador, e os negócios da sociedade serão decididos por maioria de votos, contados segundo o valor das quotas de cada um. Para a formação da maioria absoluta são necessários votos correspondentes a mais da metade do capital.

Cláusula Décima Quarta – Anualmente, nos quatro meses seguintes ao término do exercício social, será realizada Reunião de Sócios para aprovação das contas do administrador e deliberação sobre o balanço patrimonial e o do balanço de resultado econômico, bem como, para deliberar outros assuntos constantes da ordem do dia. Até trinta dias antes da data marcada para a realização da Reunião de Sócios, os documentos a que se refere às contas dos administradores, balanço patrimonial e balanço de resultado econômico, serão postos por escrito e com a prova do respectivo recebimento, a disposição dos sócios que não exerçam a administração da sociedade. Com antecedência mínima de oito dias da data da realização da Reunião de Sócios, a sociedade mediante anúncio, através de contra recibo, com a ordem do dia, hora, dia e local, fará a convocação dos sócios para referida Reunião.

Cláusula Décima Quinta – Os lucros líquidos que se verificarem, serão divididos em partes iguais e distribuído a cada uma das quotas, cabendo a cada sócio tantas partes quantas quotas possuírem, podendo a critério dos mesmos, ficarem em reservas na sociedade para futuro aumento de capital social, ou serem aplicados na sociedade da maneira a que lhes convier, para melhor o objeto social da mesma.

Cláusula Décima Sexta – Os prejuízos que por ventura se verificarem serão mantidos em conta especial para amortização nos exercícios futuros, e não o sendo, serão suportados pelos sócios na proporção de suas cotas.

DOS AUMENTOS E DIMINUIÇÃO DE CAPITAL, SAÍDA OU FALECIMENTO DE SÓCIOS:

Cláusula Décima Sétima – Em casos de aumento de capital, terão preferência os sócios para subscrição, em igualdade de condições e na proporção das cotas que possuírem.

Cláusula Décima Oitava – O sócio que desejar retirar-se da sociedade deverá comunicar expressamente aos sócios remanescentes e com antecedência mínima de sessenta dias.

Cláusula Décima Nona – Em casos de falecimento de qualquer um dos sócios, a sociedade não se dissolverá, passando as cotas do “de cujus”, a seus herdeiros legais. Não sendo possível ou inexistindo interesse destes ou dos sócios remanescentes, o valor de seus haveres será apurado e liquidado com base na situação patrimonial da sociedade, à data da resolução, verificada em balanço especialmente levantado.

Cláusula Vigésima - Em caso de diminuição de capital social, será na exata proporção das cotas de cada sócio.

DAS DISPOSIÇÕES FINAIS:

Cláusula Vigésima Primeira – A sociedade poderá a qualquer tempo, abrir ou fechar filial ou outra dependência, mediante alteração contratual assinada por todos os sócios.

Req: 81000001363974

Página 4



Junta Comercial do Estado de Santa Catarina

Certifico o Registro em 01/10/2020

Arquivamento 20203055357 Protocolo 203055357 de 30/09/2020 NIRE 42203072540

Nome da empresa CASA DO PICA-PAU MAQUINAS AGRICOLAS LTDA

Este documento pode ser verificado em <http://regin.jucesc.sc.gov.br/autenticacaoDocumentos/autenticacao.aspx>

Chancela 69766718379540

Esta cópia foi autenticada digitalmente e assinada em 01/10/2020 por Blasco Borges Barcellos - Secretario-geral

01/10/2020

161

ALTERAÇÃO CONTRATUAL Nº 11 DA SOCIEDADE CASA DO PICA-PAU MAQUINAS
AGRICOLAS LTDA
CNPJ nº 04.742.267/0001-05

Cláusula Vigésima Segunda – Fica vedado o uso do nome empresarial sob qualquer pretexto ou modalidade em operações ou negócios fora do objetivo social, especialmente a prestação de avais, endossos, fianças ou cauções em favor de qualquer dos cotistas ou terceiros.

Cláusula Vigésima Terceira – O administrador da presente sociedade ao assinar referido instrumento de contrato social, declara, sob as penas da lei, de que não está impedido de exercer a administração da sociedade, por não estar incurso em nenhum dos crimes previstos em lei ou nas restrições legais, inclusive, por lei especial, ou em virtude de condenação criminal, ou por se encontrar sob os efeitos dela, a pena que vede, ainda que temporariamente, o acesso a cargos públicos, ou por crime falimentar, de prevaricação, peita ou suborno, concussão, peculato, ou contra a economia popular, contra o sistema financeiro nacional, contra normas de defesa da concorrência, contra as relações de consumo, fé pública ou a propriedade.

Cláusula Vigésima Quarta – Dos trabalhos e deliberações tomadas em Reunião de Sócios na forma conforme disposto nas Cláusulas Décima Terceira e Décima Quarta do presente contrato social, será lavrada, no livro de atas da assembleia da presente sociedade, ata assinada pelos membros da mesa e por sócios participantes da reunião, quantos bastem à validade das deliberações, mas sem prejuízo dos que queiram assiná-la, cuja cópia da ata autenticada pelo administrador, ou pela mesa, será, nos vinte dias subsequentes à reunião, apresentada ao Registro Público de Empresas Mercantis para arquivamento e averbação.

Cláusula Vigésima Quinta– A sociedade manterá os registros contábeis e fiscais necessários a sua organização.

Cláusula Vigésima Sexta – A sociedade manterá um departamento técnico, cuja responsabilidade ficará a cargo de um profissional legalmente habilitado, e inscrito no conselho regional da classe.

Cláusula Vigésima Sétima– Os casos omissos e não regulados pelo presente contrato, serão resolvidos na forma da legislação em vigor.

Cláusula Vigésima Oitava – Fica eleito o foro da comarca de Braço do Norte - S.C., para o exercício e o cumprimento dos direitos e obrigações resultantes deste contrato.

E, por estarem assim justos e contratados, assinam este instrumento.

BRACO DO NORTE, 24 de setembro de 2020.

KARINE CUNHA SIZINO MEURER

MARCIANO WIGGERS MEURER

Req: 81000001363974

Página 5



Junta Comercial do Estado de Santa Catarina

Certifico o Registro em 01/10/2020

Arquivamento 20203055357 Protocolo 203055357 de 30/09/2020 NIRE 42203072540

Nome da empresa CASA DO PICA-PAU MAQUINAS AGRICOLAS LTDA

Este documento pode ser verificado em <http://regin.jucesc.sc.gov.br/autenticacaoDocumentos/autenticacao.aspx>

Chancela 69766718379540

Esta cópia foi autenticada digitalmente e assinada em 01/10/2020 por Blasco Borges Barcellos - Secretario-geral

01/10/2020



CERTIFICADO DE REGISTRO CADASTRAL - 307074807

Data da Inscrição: 29/10/2021 **Data da Renovação:** 29/10/2021 **Validade:** 29/10/2022

Razão Social: 10010 - NELI TERESINHA DA SILVA - MAQUINAS

Data do Cadastro: 29/10/2021

Endereço: R PRESIDENTE ROOSEVELT, 2938 - *****

Bairro: CENTRO

Cidade: Realeza

UF: PR **CEP:** 85770-000

Telefone/Fax: 4635432308 /

e-mail: silvamaquinas@hotmail.com

CNPJ: 80.577.794/0001-90

Inscrição Estadual:

Inscrição Municipal:

Responsável:

CPF:

Capital Social: 0,00
Faturamento Mensal: 0,00
Qtde de Funcionários: 0
Área Disponível:
Área Construída:
Sócios Diretores:

Principais Clientes:

MUNICÍPIO DE XAXIM

RECEBIDO 04/11/2021

PROTOCOLO

Princ. Fornecedores:

08:10

Serla cof.

Outras Informações:

RAMO DE ATIVIDADE:

Código do Ramo	Descrição do Ramo de Atividade
1421	46.61-3-00 - Comércio atacadista de máquinas, aparelhos e equipamentos para uso agropecuário; partes e peças
1585	Não informada

DOCUMENTAÇÃO:



CERTIFICADO DE REGISTRO CADASTRAL - 307074807

Data da Inscrição: 29/10/2021 **Data da Renovação:** 29/10/2021 **Validade:** 29/10/2022

Razão Social: 10010 - NELI TERESINHA DA SILVA - MAQUINAS **Data do Cadastro:** 29/10/2021

Endereço: R PRESIDENTE ROOSEVELT,2938 - *****

Bairro: CENTRO

Cidade: Realeza

UF: PR **CEP:** 85770-000

Telefone/Fax: 4635432308 /

e-mail: silvamaquinas@hotmail.com

CNPJ: 80.577.794/0001-90

Inscrição Estadual:

Inscrição Municipal:

Responsável:

CPF:

Capital Social: 0,00

Faturamento Mensal: 0,00

Qtd de Funcionários: 0

Área Disponível:

Área Construída:

Sócios Diretores:



Principais Clientes:

Princ. Fornecedores:

Outras Informações:

Q

RAMO DE ATIVIDADE:

Código do Ramo	Descrição do Ramo de Atividade
1421	46.61-3-00 - Comércio atacadista de máquinas, aparelhos e equipamentos para uso agropecuário; partes e peças
1585	Não informadaa

DOCUMENTAÇÃO:

1 8

[Handwritten signatures]

[Handwritten signature]

REPÚBLICA FEDERATIVA DO BRASIL
 MINISTÉRIO DAS CIDADES
 DEPARTAMENTO NACIONAL DE TRANSPORTES
 CATEGORIA NACIONAL DE TABELIÃO

PR

Nome: DANIEL GOTTARDO

DOC. IDENTIDADE / CATEG. EMISSOR / UF
 10706169-0 SEREP PR

CPF: 069.923.389-51 DATA INSCRIÇÃO: 10/10/1990

RELACIONADO: DIRCEU GOTTARDO

MARIA DA SILVA CHEFER GOTTARDO

PERMISSÃO: [] RCE: [] CAT. INV.: AB

RP REGISTRO: 04695269002 VALIDADE: 03/01/2024 1ª INSCRIÇÃO: 13/07/2009

PROIBIDO PLASTIFICAR 1797628719

LOCAL: CASCAVEL, PR DATA EMISSÃO: 03/01/2019

ASSINATURA DO TABELIÃO: [Assinatura]

38718735326
 PR515493366

PARANÁ

4º TABELIONATO DE NOTAS DE CASCAVEL-PR
 Rua São Paulo, 859 Fone: (45) 3337-7444

AUTENTICAÇÃO

A presente cópia, reprográfica e reprodução fiel do documento original que me foi apresentado nesta data, do que dou fé

CASCAVEL 14 de JUL 2021

PR Lei 13.228 de 08/07/2011

- () Maria Esteves Santos - Tabela
- () Jefferson Esteves Santos - Escr. Autorizado
- () Ricardo Esteves Santos - Escr. Autorizado

TABELIÃO de Notas
 Exclusivo para
 TABELIÃO Autenticação de Cópia

CASCAVEL - PARANÁ PR207154

MUNICÍPIO DE XAXIM
 CONFERE COM O ORIGINAL

04/11/2021

SERVIDOR RESPONSÁVEL

[Handwritten signatures and marks]



REPÚBLICA FEDERATIVA DO BRASIL

Município e Comarca de Realeza - Estado do Paraná
Tabelionato de Notas

Ernesto Antunes da Cunha Neto
TABELIÃO

Rua México, 3199 - C.E.P. 85770-000 - Caixa Postal 144 - Fone/Fax (41) 3544-11810

Livro P00084

Folha 164



PROCURAÇÃO PÚBLICA QUE FAZ:

NELI TERESINHA DA SILVA - MÁQUINAS - EPP
A FAVOR DE
DANIEL GOTTARDO

SAIBAM todos, quantos este Público Instrumento de Procuração virem, aos vinte e dois dias do mês de fevereiro do ano de dois mil e dezoito (22/02/2018), nesta Cidade e Comarca de Realeza, Estado do Paraná, nesta Serventia, compareceu como Outorgante, **NELI TERESINHA DA SILVA - MÁQUINA - EPP**, inscrita no CNPJ sob nº 80.577.794/0001-90, com NIRE 4110317606-7, com sede na Rua Presidente Roosevelt, nº 2938, Centro, nesta Cidade de Realeza - PR, neste ato representada pela sua Titular, **NELI TERESINHA DA SILVA**, brasileira, casada, do comércio, portadora da CI/RG nº 3.598.752-5 - SSP/PR e inscrita no CPF/MF sob nº 741.836.309/59, residente e domiciliada na Rua Antonio Ciechanowski, nº 2.525, Centro, nesta Cidade de Realeza - PR, acompanhada do Requerimento de Empresário, registrada na Junta Comercial do Paraná, sob nº 20172197066, em 19/04/2017, confirmada eletronicamente em 20/02/2018 com o código de verificação sob nº 11701469525 e acompanhada da Certidão Simplificada emitida pelo mesmo Órgão e Agência de Curitiba em 20/02/2018, com consulta de autenticidade efetuada eletronicamente sob nº 180633104. Reconhecida como a própria por mim, **ERNESTO ANTUNES DA CUNHA NETO**, tabelião de notas, conforme os documentos que me foram apresentados, do que dou fé. E aí pela Outorgante, foi-me dito que nomeia e constitui seu bastante procurador, **DANIEL GOTTARDO**, brasileiro, solteiro, maior, capaz, nascido em 10/10/1990, universitário, portador da CI/RG nº 107061690 e inscrito no CPF/MF sob nº 069.923.389/51, residente e domiciliado na Rua Prates, nº 2134, na Cidade de Cascavel - PR. Com amplos, gerais e ilimitados poderes, para o fim específico de representar a Outorgante junto à qualquer Órgão Público Federal, Estadual, Municipal e Autarquias, para participar de licitações, de quaisquer natureza, em qualquer Cidade e/ou Município, onde com esta se apresentar e necessário for. Podendo para tanto, dito procurador, concordar com todos os termos, cláusulas e condições, assistir a abertura das licitações e apresentar propostas e contra-propostas; protocolar, apresentar, juntar e retirar todos os documentos necessários à participação nas licitações, inclusive projetos e plantas; assinar requerimentos, folhas, fichas, guias, orçamentos e contratos de prestação de serviços, contratos, assinar propostas de preços, declarações, estipular preços, prazos e formas de pagamento; assinar cartas de credenciamento; assumir compromissos, prestar declarações, informações e esclarecimentos; juntar documentos no decorrer da licitação; assinar termos de responsabilidade; assinar renúncias, contestar decisões, fazendo impugnações, reclamações e protestos; recorrer das decisões nos processos de licitações; prestar cauções, levantá-las, transigir, desistir; assinar recibos de quitação parciais ou totais; pagar taxas, multas, guias e emolumentos, assinando tudo o que for necessário para o referido fim. Não podendo substabelecer o presente mandato e praticar, finalmente, todos os demais atos necessários e indispensáveis ao fiel e cabal desempenho do presente mandato. Pela Outorgante pela sua Titular, foi-me dito, finalmente, que aceita esta procuração em todos os seus expressos termos. Assim o disse, do que dou fé. Dos Arquivamentos: Encontra-se arquivado nesta Serventia os seguintes documentos: Requerimento de Empresário, confirmação eletrônica, Certidão Simplificada, em arquivo de contratos Sociais nº 019, fls. 163/164, 165 e 166. A pedido, lavrei-lhe a presente procuração que, depois de lida e achada em tudo conforme, outorga, aceita e assina, dispensando a presença de testemunhas instrumentárias, de acordo com o artigo 684 do Código de Normas do Foro Extrajudicial da Corregedoria-Geral da Justiça do Estado do Paraná. PROTOCOLADO nesta Serventia sob nº 18-000105, nesta data Livro Protocolo Geral. Eu a., **ERNESTO ANTUNES DA CUNHA NETO**, tabelião de notas, que a digitei, conferi, subscrevi, dou fé e assino em público e raso. Custas

Certifico que o selo de Autenticidade foi afixado na última folha do documento entregue a parte.

Rua São Paulo, 659 Fone: (41) 3547-7444
AUTENTICADO
 A presente cópia fotostática e topográfica fiel do documento original que me foi apresentado neste dia do qual dou fé
CASANEL 14 ABO. 2018
 PR
 () **Martina Esteves Santos - Tabelião**
 () **Jekerson Esteves Santos - Esc. Autorizad**
 () **Maitelly dos Santos - Esc. Autorizad**
 () **Rafael dos Santos - Esc. Autorizad**

MUNICÍPIO DE XAXIM
CONFERE COM O ORIGINAL
04/11/2021

SERVIDOR RESPONSÁVEL



REPÚBLICA FEDERATIVA DO BRASIL

Município e Comarca de Realeza - Estado do Paraná
Tabelionato de Notas

Ernesto Antunes da Cunha
TABELIÃO

Rua México, 3199 - C.E.P. 85770-000 - Caixa Postal 144 - Fone/Fax (46) 3543-1181



Livro P00084 Folha -o-

Continuação da folha 164 do Livro P00084

emolumentos R\$74,23 = Custas VRC 384,62 VRC's. *****
(a.) 1-NELI TERESINHA DA SILVA 2-ERNESTO ANTUNES DA CUNHA NETO *****
Trasladada em seguida, confere em tudo com o original, ao qual me reporto e dou fé.

Em Test° Ernesto Antunes da Cunha Neto da Verdade

Ernesto Antunes da Cunha Neto
ERNESTO ANTUNES DA CUNHA NETO
Tabelião de Notas

Selo Digital: HLhNN.nDndF.vVeso controle v8vqL.3DGxG
Consulte esse selo em <http://funarpen.com.br>

40 TABELIONATO DE NOTAS DE CASCAVEL-PR
CASCVEL - PARANA
TABELIÃO DE NOTAS
CASCVEL - PARANA
14 AGO. 2020

Autenticação
A presente cópia programática é reprodução fiel do documento original que me foi apresentado nesta data.

FRZOLINI, dos Santos - Escr. Autorizado
Ribeiro Esteves Santos - Escr. Autorizado

MUNICÍPIO DE XAXIM
CONFERE COM O ORIGINAL

04/11/2021

SERVIDOR RESPONSÁVEL

(Handwritten signatures and initials in blue ink)



Secretaria da Micro e Pequena Empresa
Secretaria da Racionalização e Simplificação
Departamento de Registro Empresarial e Integração

REQUERIMENTO DE EMPRESÁRIO
Folhas 1/1

NÚMERO DE IDENTIFICAÇÃO DO REGISTRO DE EMPRESA - NIRE DA SEDE 41103176067		NIRE DA FILIAL (preencher somente se ato referente a filial) XXX	
NOME DO EMPRESÁRIO (completo, sem abreviaturas) NELI TERESINHA DA SILVA			
NACIONALIDADE BRASILEIRA		ESTADO CIVIL CASADO(A)	
SEXO Feminino	REGIME DE BENS(se casado) Comunhão Universal		
FILHO DE (pai) VALENTIN LUIZ CECCONI	(mãe) MARIA CECCONI		
NASCIDO EM (data de nascimento) 09/01/1959	IDENTIDADE (número) 35987525	Órgão emissor SSP	UF PR
EMANCIPADO POR (forma de emancipação - somente no caso de menor) XXX		CPF(número) 741.836.309-59	
DOMICILIADO NA (LOGRADOURO - rua, av, etc) RUA ANTONIO CIECHANOWSKI			NUMERO 2525
COMPLEMENTO XXX	BAIRRO/DISTRITO CENTRO	CEP 85770-000	COD. DE BARRAS (para fins de emissão de documento) 006513-1-REALEZA
MUNICIPIO Realeza		UF PR	
declara, sob as penas da lei, não estar impedido de exercer atividade empresária, que não possui outro registro de empresário e requer:			
A JUNTA COMERCIAL DO ESTADO DO PARANÁ		A JUNTA COMERCIAL DO XXX	
CÓDIGO E DESCRIÇÃO DO ATO 002 - ALTERAÇÃO		CÓDIGO E DESCRIÇÃO DO ATO XXX	
CÓDIGO E DESCRIÇÃO DO EVENTO 021 (1) ALTERAÇÃO DE DADOS (EXCETO NOME EMPRESARIAL)		CÓDIGO E DESCRIÇÃO DO EVENTO XXX	
NOME EMPRESARIAL NELI TERESINHA DA SILVA - MAQUINAS - EPP			
LOGRADOURO (rua, ev, etc) RUA PRESIDENTE ROOSEVELT			NUMERO 2938
COMPLEMENTO XXX	BAIRRO/DISTRITO CENTRO	CEP 85770-000	COD. DE BARRAS (para fins de emissão de documento) 006513-1-REALEZA
MUNICIPIO Realeza		UF PR	PAIS BRASIL
VALOR DO CAPITAL - R\$ 50.000,00		VALOR DO CAPITAL - (por extenso) cinquenta mil reais	
CÓDIGO DE ATIVIDADE ECONÔMICA (CNAE Fiscal) Atividade Principal 4661300 Atividade Secundária XXX	Descrição do Objeto Comércio Atacadista e Varejista de Máquinas, Aparelhos e Equipamentos Para Uso Agropecuário - Partes e Peças.		
DATA DE INÍCIO DAS ATIVIDADES 02/05/1988	NUMERO DE INSCRIÇÃO NO CNPJ 80.577.794/0001-90	TRANSFERÊNCIA DE SEDE OU DE FILIAL DE OUTRA UF NIRE ANTERIOR	UF
DATA ASSINATURA 12/04/2017	ASSINATURA DO EMPRESÁRIO <i>Neli da Silva</i> ← RECONHECIDO		
DEFERIDO. PUBLIQUE-SE E ARQUIVE-SE		AUTENTICAÇÃO	
		 PR1170000790779	

PARA USO EXCLUSIVO DA JUNTA COMERCIAL

* Este documento foi gerado no portal Empresa Fácil Paraná

[Handwritten signatures]

JUNTA COMERCIAL DO PARANÁ

CERTIFICO O REGISTRO EM 19/04/2017 17:51 SOB Nº 20172197066.
 PROTOCOLO: 172197066 DE 19/04/2017. CÓDIGO DE VERIFICAÇÃO:
 11701469525. NIRE: 41103176067.
 NELI TERESINHA DA SILVA - MAQUINAS - EPP

Libertad Bogus
 SECRETÁRIA-GERAL
 CURITIBA, 19/04/2017
 www.empresafacil.pr.gov.br

A validade deste documento, se impresso, fica sujeito à comprovação de sua autenticidade nos respectivos portais. Informando seus respectivos códigos de verificação

SELO Im0to.9XSAC.GLDV-000y.WKD'S
 Consulte em www.funapen.com.br
 Reconheço a(s) firma(s) por VERDADEIRA NELI
 TERESINHA DA SILVA
 Realeza-PR, 18 de abril de 2017
 Em testemunho da verdade

[Handwritten signature]
 Maria Helena Leoni - Escrivã

Nº 43 FL: 846 nº



CERTIFICO O REGISTRO EM 19/04/2017 17:51 SOB Nº 20172197066.
 PROTOCOLO: 172197066 DE 19/04/2017. CÓDIGO DE VERIFICAÇÃO:
 11701469525. NIRE: 41103176067.
 NELI TERESINHA DA SILVA - MAQUINAS - EPP

Libertad Bogus
 SECRETÁRIA-GERAL
 CURITIBA, 19/04/2017
www.empresafacil.pr.gov.br



NELI TERESINHA DA SILVA MÁQUINAS ME

Venda de Implementos Agrícolas e peças em geral

Fone (46) 3543-4202

E-mail: silvamaquinas@hotmail.com

Rua Presidente Roosevelt, S/Nº - 85770-000 - REALEZA - PR

CNPJ 80.577.794/0001-90

I.E. 32700990-75

**ANEXO IV
DECLARAÇÃO REQUISITOS DE HABILITAÇÃO**

Ao
Município De Xaxim
Pregão Presencial N° 0085/2021
Objeto: Aquisição de Equipamentos Agrícolas para a Secretaria da Agricultura e Meio Ambiente do Município de Xaxim-SC.

A Neli Teresinha silva maquinas epp, inscrita no CNPJ sob nº 805777940001-90, com sede à rua presidente roosevelt, sem na cidade de realeza-pr, por seu representante legal, portador do CPF 06992338951 nº Daniel gottardo, nos termos do artigo 4º, VII, da Lei 10.520/2002, declara para os devidos fins de direito que cumpre plenamente os requisitos da habilitação estabelecidos nas cláusulas do Edital em epígrafe.

Realeza-pr, 29 de outubro de 2021.

Daniel gottardo

representante

Rg: 10.706.169-0

Cpf: 069.923.389-51

80.577.794/0001-90
NELI TEREZINHA DA SILVA
MAQUINAS - EPP
Rua Presidente Roosevelt, S/N
Centro
85770-000 - REALEZA - PR





**NELI TERESINHA DA
SILVA MÁQUINAS ME**

Venda de Implementos Agrícolas e peças em geral

Fone (46) 3543-4202

E-mail: silvamaquinas@hotmail.com

Rua Presidente Roosevelt, S/Nº - 85770-000 - REALEZA - PR

CNPJ 80.577.794/0001-90

I.E. 32700990-75

**ANEXO V
DECLARAÇÃO DE INEXISTENCIA DE FATOS SUPERVENIENTES**

Ao

Município De Xaxim

Pregão Presencial N° 0085/2021

Objeto: Aquisição de Equipamentos Agrícolas para a Secretaria da Agricultura e Meio Ambiente do Município de Xaxim-SC.

A Neli Teresinha silva maquinas epp, inscrita no CNPJ sob nº 805777940001-90, por intermédio de seu representante legal o (a) Sr Daniel gottardo, portador(a) da Carteira de Identidade n.º 10706169-0 e do CPF n.º 069.923.389-51, **DECLARA**, para todos os fins de direito, a inexistência de fatos supervenientes impeditivos da qualificação ou que comprometam a idoneidade da proponente os termos do artigo 32, parágrafo 2º e artigo 97 da Lei nº 8666/93 e suas alterações.

Realeza-pr, 29 de outubro de 2021.

Daniel gottardo

representante

Rg: 10.706.169-0

Cpf: 069.923.389-51

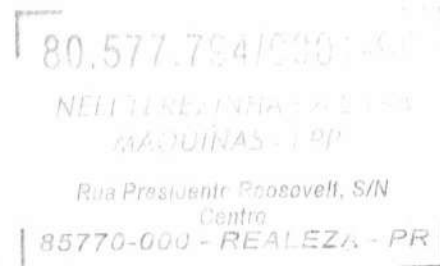



Rua Antonio Ciechanowski, N.º: 3037, Edifício Umman – Sala 102 – Centro, Realeza – Paraná - CEP: 85.770-000

(46) 99922-6161 (46) 3543-1020

escritório imparasiun@hotmail.com

imparasiun@gmail.com



DECLARAÇÃO DE EMPRESA DE PEQUENO PORTE

PREZADO(S) SENHOR(ES)

O Empresário Individual denominado de **Neli Teresinha da Silva – Maquinas - EPP**, devidamente inscrita no Cadastro de Nacional de Pessoa Jurídica – CNPJ – sob N.º: 80.577.794/0001-90, com sua sede e foro Rua Presidente Roosevelt, N.º: 2938, no centro do Município de Realeza, Estado do Paraná e CEP: 85.770-000, Através de sua titular a Sra. **Neli Teresinha da Silva**, portadora do RG de N.º: 3.598.752-5/SES-PR e de CPF de N.º: 741.836.309-59 residente e domiciliada a Rua Antonio Ciechanowski, N.º: 2525 no Centro do Município de Realeza e Estado do Paraná e CEP: 85.770-000 seu contador o Sr. **Jorge Miguel Parasiun Junior**, devidamente registrado no Conselho Regional de Contabilidade do Paraná - CRC-PR sob N.º PR-057312/O-3, portador do RG sob N.º: 8.236.590-7, e com o CPF sob N.º: 007.493.369-86, residente e domiciliado a Rua Sargento Ramiro da Silva, N.º: 3183, apto 06 no Centro do Município de Realeza, Estado do Paraná e CEP: 85.770-000, vem mui respeitosamente **DECLARAM**, sob as penas da Lei, sem prejuízo das sanções e multas previstas no edital, que cumpre os requisitos legais para a qualificação como Empresa de Pequeno Porte estabelecida pela Lei Complementar N.: 123, de 14/12/2006

Realeza, 19 de outubro de 2021.

O selo encontra-se no final do documento

JORGE MIGUEL PARASIUN JUNIOR
RESPONSÁVEL CONTABIL
RG: 8.236.590-7 - CPF: 007.493.369-86

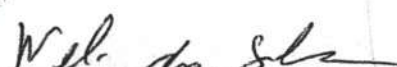
NELI TERESINHA DA SILVA
EMPRESÁRIA
CPF: 741.836.309-59

Carimbo *Jorge Miguel Parasiun Junior*
CRC-PR e CRC-SC: 057312/O-3

80.577.794/0001-90

Neli Teresinha da Silva - Maquinas - EPP

R. Pres. Roosevelt, N.º: 2938, centro, Realeza/PR - 85.770-000

MUNICÍPIO DE XAXIM
CONFERE COM O ORIGINAL

041 11 / 2021

SERVIDOR RESPONSÁVEL



TABELIONATO DE NOTAS - REALEZA - PR
ERNESTO ANTUNES DA CUNHA NETO - TABELIÃO
ROSÂNGELA SCANAGATTA PAVAN - TABELIÁ SUBSTITUTA
MARIA ILENA LORINI - ESCRIVENTE AUTORIZADA

FONE:
(46) 3543-1181



1493X.6Dqtl.uJMzN-2RHIG.A9VJl

Reconheço por SEMELHANÇA a(s) firma(s) de: **NEI TERESINHA DA SILVA e JORGE MIGUEL PARASIUN JUNIOR**
do que dou fé. Em test^o da verdade

Realeza-PR, 19 de outubro de 2021

CC077376(001-000161225)

Maria Ilena Lorini - Escrevente



Governo do Estado do Paraná
Secretaria da Micro e Pequena Empresa
Junta Comercial do Estado do Paraná



CERTIDÃO SIMPLIFICADA

Sistema Nacional de Registro de Empresas Mercantis - SINREM

Certificamos que as informações abaixo constam dos documentos arquivados nesta Junta Comercial e são vigentes na data da sua expedição.

Nome Empresarial: NELI TERESINHA DA SILVA - MAQUINAS - EPP			Protocolo: PRC2107969317
Natureza Jurídica: Empresário (Individual)			
NIRE (Sede) 41103176067	CNPJ 80.577.794/0001-90	Arquivamento do Ato de Inscrição 22/04/1988	Início de Atividade 02/05/1988
Endereço Completo Rua PRESIDENTE ROOSEVELT, Nº 2938, CENTRO-Realeza/PR- CEP85770-000			
Objeto Comércio Atacadista e Varejista de Máquinas, Aparelhos e Equipamentos Para Uso Agropecuário - Partes e Peças.			
Capital R\$ 50.000,00 (cinquenta mil reais)			Porte EPP (Empresa de Pequeno Porte)
Último Arquivamento Data 19/04/2017	Número 20172197066	Ato/eventos 002 / 021 - ALTERACAO DE DADOS (EXCETO NOME EMPRESARIAL)	Situação ATIVA Status SEM STATUS
Filial(ais) nesta Unidade da Federação ou fora dela 1- NIRE: 41901021796 CNPJ: xx.xxx.xxx/xxxx-xx Endereço Completo (AV RUBEM CESAR CASELANI, Nº S/N , CENTRO, Realeza, PR, CEP:85770000)			
Nome do Empresário: NELI TERESINHA DA SILVA		CPF: 741.836.309-59	
Identidade: 35987525	Regime de bens: Comunhão Universal		
Estado civil: CASADO(A)			

Esta certidão foi emitida automaticamente em 16/08/2021, às 16:57:40 (horário de Brasília).
Se impressa, verificar sua autenticidade no <https://www.empresafacil.pr.gov.br>, com o código XPI2DSV7.



PRC2107969317

LEANDRO MARCOS RAYSEL BISCAIA
Secretário Geral



VÁLIDA EM TODO O TERRITÓRIO NACIONAL

REGISTRO GERAL 1.515.651 DATA DE EXPEDIÇÃO 05/JUN/2014

NOME CIRO WALMOR SCHMITZ

FILIAÇÃO ERVINO SCHMITZ
LORI SCHMITZ

NATURALIDADE JOAÇABA SC DATA DE NASCIMENTO 21/12/1961

DOC. ORIGEM CERT. CAS. 548 LV B-6 FL 106
CART. BEVILACQUA - LUZERNA SC

CPF 489.451.379-04

JOAÇABA - SC

JOSÉ AUGUSTO DA LUZ KOERICH
Perito Criminal
Diretor do Instituto de Identificação - IGP/SC

ASSINATURA DO DIRETOR

LEI Nº 7.116 DE 29/09/83

MUNICÍPIO DE XAXIM
CONFERE COM O ORIGINAL

04 / 11 / 2021

SERVIDOR RESPONSÁVEL

[Handwritten signatures]

[Handwritten signatures]



República Federativa do Brasil

174

Estado de Santa Catarina

Município de Luzerna Comarca de Joaçaba

Escrivania de Paz de Luzerna

JEFFERSON ALUIR COMUNELLO - Oficial

PROCURAÇÃO

MUNICÍPIO DE XAXIM
CONFERE COM O ORIGINAL

TRASLADO

Livro: 017 Folha: 122

Protocolo: 4754

04 / 11 / 2021

Data do Protocolo: 13/10/2020

SERVIDOR RESPONSÁVEL

Saibam todos quantos este público instrumento de PROCURAÇÃO virem que ao décimo terceiro dia do mês de outubro do ano de dois mil e vinte (13/10/2020), nesta cidade de Luzerna, Estado de Santa Catarina, em Cartório, perante mim, **Jefferson Aluir Comunello - Oficial**, compareceu como outorgante a empresa **ROBERTO CESAR SCHMITZ LTDA**, pessoa jurídica inscrita no CNPJ sob nº 37.141.260/0001-97, situada na Rua Vigário Frei João, nº 740, Sala 02, centro, na cidade de Luzerna-SC, com seu contrato social registrado na Junta Comercial do Estado de Santa Catarina (JUCESC), sob nº 42206159786, em data de 14/05/2020, NIRE nº 4220615978-6, aqui representada por: **ROBERTO CESAR SCHMITZ**, de nacionalidade brasileira, solteiro, vendedor, portador da cédula de identidade nº 5095671, órgão emissor SESP-SC, emitida em 03/06/2020, portador do CPF nº 061.065.729-17, natural de Joaçaba-SC, nascido em 15/02/1988, filho de Ciro Walmor Schmitz e Ivanilde Schmitz, com residência e domicílio na Rua da Amizade, 200, bairro Jardim Itália, na cidade de Luzerna-SC, reconhecido como o próprio, por mim, Tabelião, por ele foi-me dito que por este público instrumento e na melhor forma de direito nomeia e constitui seu procurador, onde necessário for e com esta apresentar-se, **CIRO WALMOR SCHMITZ**, de nacionalidade brasileira, casado, vendedor, portador da cédula de identidade nº 1.515.651, órgão emissor SSP-SC, emitida em 13/12/2001, portador do CPF nº 489.451.379-04, natural de Joaçaba-SC, nascido em 21/12/1961, filho de Ervino Schmitz e Lori Schmitz, com residência e domicílio na Rua da Amizade, 200, centro, na cidade de Luzerna-SC, a quem conferem os mais amplos, gerais e ilimitados poderes para, gerir e administrar a empresa outorgante, podendo para tanto, representar a outorgante perante bancos, instituições financeiras, assinar propostas ou contratos de abertura de contas bancárias e movimentá-las; emitir e endossar cheques; fazer retiradas mediante recibos, autorizar débitos, transferências e pagamentos por meio de cartas; solicitar saldos, extratos de contas e requisitar talões de cheques para uso da outorgante; receber importâncias devidas à outorgante, assinar os necessários recibos e dar quitação; sacar, aceitar, endossar e avaliar letras de câmbio; emitir, endossar e avaliar duplicatas; emitir, endossar e avaliar notas promissórias; descontar e entregar para cobrança bancária duplicatas, letras de câmbio e notas promissórias; assinar os respectivos contratos, propostas e borderôs; caucionar e contar "Warrantes", conhecimentos de depósito e embarque; transferir, endossar e assinar os competentes contratos; assinar toda a correspondência da outorgante, inclusive a endereçada aos bancos, dando instruções sobre títulos, autorizando abatimentos, descontos, prorrogações de vencimentos, entrega de franco de pagamento, protestos e o que mais preciso for, representar a outorgante perante Repartições Públicas, efetuar licitações de qualquer natureza, no foro em geral com as cláusulas "ad-judicia et ad-negotia"; comprar e vender mercadorias de seu ramo de negócio; assinar a correspondência comercial, livros, guias e papéis fiscais; admitir e demitir funcionários, praticar, enfim, todos os atos que se fizerem necessários ao mais amplo e fiel desempenho do presente mandato. **Vedado o substabelecimento.** Assim o disse e outorgou, do que dou fé. Lavrei este termo que lhes sendo lido, em alta e bem clara voz e achado conforme aceitou e assina dispensando as testemunhas conforme faculta a Lei, perante mim Tabelião, que a digitei, conferi, dato, de tudo dou fé, assino em público e raso. Assinou nesta procuração: **ROBERTO CESAR SCHMITZ** como Representante representando a **ROBERTO**

[Handwritten signature]

[Handwritten signature]

[Handwritten signature]

[Handwritten signature]

[Handwritten signature]



República Federativa do Brasil

Estado de Santa Catarina

Município de Luzerna Comarca de Joaçaba

Escrivanía de Paz de Luzerna

JEFFERSON ALUIR COMUNELLO - Oficial

PROCURAÇÃO

TRASLADO

Livro: 017 Folha: 122v

Protocolo: 4754

Data do Protocolo: 13/10/2020

CESAR SCHMITZ LTDA como Outorgante . Nada mais, traslada em seguida. Porto por fé que o presente traslado, é cópia fiel da procuração lavrada, por este serviço notarial. Observação: Eventualmente, a quantidade de folhas do livro e traslado podem divergir, pois o livro dependerá do número de partes envolvidas no ato e o traslado dependerá da quantidade de selos utilizados, onde os mesmo saem impressos ao final do traslado. **Emolumentos: 1 Selo de Fiscalização pago (FYJ19615-CRAV) - R\$ 2,80, 1 Procuração para atos negociais - R\$ 57,00, 1 Comunicação da lavratura de procuração a junta comercial - R\$ 12,00, 1 Imposto Sobre Serviços de Qualquer Natureza - R\$ 2,07, Total: R\$ 73,87.**

Luzerna - SC, 13 de outubro de 2020.

JEFFERSON ALUIR COMUNELLO
 Oficial

Jefferson Aluir Comunello
 Tabelião e Oficial do Registro Civil
 CPF: 560.006.699-68

	Poder Judiciário
	Estado de Santa Catarina
	Selo Digital de Fiscalização Normal
	FYJ19615-CRAV
Confira os dados em: http://selo.tjsc.jus.br/	

REGISTRO CIVIL E TABELIONATO
 CNPJ Nº 83.826.446/0001-05
Jefferson Aluir Comunello
 OFICIAL
 R. Afonso Edmundo Dresch, 156
 (49) 3523-1060
 LUZERNA - SANTA CATARINA

MUNICÍPIO DE XAXIM
 CONFERE COM O ORIGINAL
04 / 11 / 2021
 SERVIDOR RESPONSÁVEL

EM BRANCO

(Handwritten marks and signatures)



TERMO DE AUTENTICACAO

NOME DA EMPRESA	ROBERTO CESAR SCHMITZ LTDA
PROTOCOLO	202826880 - 21/10/2020
ATO	002 - ALTERACAO
EVENTO	021 - ALTERACAO DE DADOS (EXCETO NOME EMPRESARIAL)

MATRIZ

NIRE 42206159786
CNPJ 37.141.260/0001-97
CERTIFICO O REGISTRO EM 22/10/2020
SOB N: 20202826880

EVENTOS

051 - CONSOLIDACAO DE CONTRATO/ESTATUTO ARQUIVAMENTO: 20202826880

REPRESENTANTES QUE ASSINARAM DIGITALMENTE

Cpf: 06106572917 - ROBERTO CESAR SCHMITZ

MUNICÍPIO DE XAXIM
RECEBIDO 04/11/2023
Adriane
PROTOCOLO
08:00
Senda 004



Junta Comercial do Estado de Santa Catarina

Certifico o Registro em 22/10/2020

Arquivamento 20202826880 Protocolo 202826880 de 21/10/2020 NIRE 42206159786

Nome da empresa ROBERTO CESAR SCHMITZ LTDA

Este documento pode ser verificado em <http://regin.jucesc.sc.gov.br/autenticacaoDocumentos/autenticacao.aspx>

Chancela 163981287425344

Esta cópia foi autenticada digitalmente e assinada em 22/10/2020 por Blasco Borges Barcellos - Secretario-geral

22/10/2020

Processo Licitatório nº 0152/2021
Pregão Presencial para Compras e Serviços nº 0085/2021

**ANEXO III
CARTA DE CREDENCIAMENTO**

Ao Município De Xaxim

Pregão Presencial N° 0085/2021 Objeto: Aquisição de Equipamentos Agrícolas para a Secretaria da Agricultura e Meio Ambiente do Município de Xaxim-SC.

A ROBERTO CESAR SCHMITZ LTDA inscrita no CNPJ sob nº 37.141.260/0001-97, com sede na Rua Vigário Frei João, N° 740, SL 02, na cidade de Luzerna-SC, por seu representante legal CREDENCIA, como seu representante o Sr. Ciro Walmor Schmitz, CPF N° 489.451.379-04 e CI N° 1.515.651 para em seu nome, participar do certame em epigrafe, conferindo-lhe poderes para, praticar os atos necessários com relação à licitação na modalidade de Pregão Presencial usando dos recursos, interpô-los, apresentar lances, negociar preços e demais condições preestabelecidas neste edital, nos termos do artigo 4° da Lei 10.520/2002.

Xaxim/SC, 04 de Novembro de 2021.

ROBERTO CESAR SCHMITZ LTDA
ROBERTO CESAR SCHMITZ
5.095.671-SSP-SC
061.065.729-17

37.141.260/0001-97
ROBERTO CESAR SCHMITZ LTDA.
SCHMITZ IMPLEMENTOS
RUA VIGÁRIO FREI JOÃO, 740 SALA 02
CENTRO - CEP: 89609-000
LUZERNA - SC

[Handwritten signatures and initials in blue ink]

Processo Licitatório nº 0152/2021
Pregão Presencial para Compras e Serviços nº 0085/2021

ANEXO IV
DECLARAÇÃO REQUISITOS DE HABILITAÇÃO

Ao Município De Xaxim Pregão Presencial N° 0085/2021 Objeto: Aquisição de Equipamentos Agrícolas para a Secretaria da Agricultura e Meio Ambiente do Município de Xaxim-SC.

A ROBERTO CESAR SCHMITZ LTDA, inscrita no CNPJ sob nº 37.141.260/0001-97, com sede à Rua Vigário Frei João, N° 740, SL 02, na cidade de Luzerna-SC, por seu representante legal, portador do CPF nº 489.451.379-04, nos termos do artigo 4º, VII, da Lei 10.520/2002, declara para os devidos fins de direito que cumpre plenamente os requisitos da habilitação estabelecidos nas cláusulas do Edital em epígrafe.

Xaxim/SC, 04 de Novembro de 2021.

ROBERTO CESAR SCHMITZ LTDA
CIRO WALMOR SCHMITZ
489.451.379-04
1.515.651-SSP-SC

「37.141.260/0001-97」
ROBERTO CESAR SCHMITZ LTDA.
SCHMITZ IMPLEMENTOS
RUA VIGÁRIO FREI JOÃO, 740 SALA 02
CENTRO - CEP: 89609-000
「 LUZERNA - SC 」









ANEXO V

DECLARAÇÃO DE INEXISTENCIA DE FATOS SUPERVENIENTES

Ao Município De Xaxim

Pregão Presencial Nº 0085/2021

Objeto: Aquisição de Equipamentos Agrícolas para a Secretaria da Agricultura e Meio Ambiente do Município de Xaxim-SC.

ROBERTO CESAR SCHMITZ LTDA, inscrito no CNPJ n.º 37.141.260/0001-97, por intermédio de seu representante legal o (a) Sr(a) CIRO WALMOR SCHMITZ, portador(a) da Carteira de Identidade n.º 1.515.651 e do CPF n.º 489.451.379-04, DECLARA, para todos os fins de direito, a inexistência de fatos supervenientes impeditivos da qualificação ou que comprometam a idoneidade da proponente os termos do artigo 32, parágrafo 2º e artigo 97 da Lei nº 8666/93 e suas alterações.

Xaxim/SC, 04 de Novembro de 2021.



ROBERTO CESAR SCHMITZ LTDA
CIRO WALMOR SCHMITZ
489.451.379-04
1.515.651-SSP-SC

37.141.260/0001-97
ROBERTO CESAR SCHMITZ LTDA.
SCHMITZ IMPLEMENTOS
RUA VIGÁRIO FREI JOÃO, 740 SALA 02
CENTRO - CEP: 89609-000
LUZERNA - SC





CERTIFICADO DE REGISTRO CADASTRAL - 307074812

Data da Inscrição: 03/11/2021 **Data da Renovação:** 03/11/2021 **Validade:** 03/11/2022

Razão Social: 10012 - ROBERTO CESAR SCHMITZ LTDA **Data do Cadastro:** 03/11/2021
Endereço: R VIGARIO FREI JOAO,740 - SALA 02
Bairro: CENTRO **Cidade:** Luzerna **UF:** SC **CEP:** 89609-000
Telefone/Fax: 4999105196 / **e-mail:** schmitzimplementos@hotmail.com
CNPJ: 37.141.260/0001-97
Inscrição Estadual:
Inscrição Municipal:
Responsável: **CPF:**

Capital Social: 0,00
Faturamento Mensal: 0,00
Qtde de Funcionários: 0
Área Disponível:
Área Construída:
Sócios Diretores:

Principais Clientes:

Princ. Fornecedores:

Outras Informações:

RAMO DE ATIVIDADE:

Código do Ramo	Descrição do Ramo de Atividade
1357	47.89-0-99 -
1392	46.79-6-99 - Comércio atacadista de materiais de construção em geral
1410	46.62-1-00 - Comércio atacadista de máquinas, equipamentos para terraplenagem, mineração e construção; partes e peças
1421	46.61-3-00 - Comércio atacadista de máquinas, aparelhos e equipamentos para uso agropecuário; partes e peças
1526	47.44-0-99 - Comércio varejista de materiais de construção em geral
1531	45.30-7-02 - Comércio por atacado de pneumáticos e câmaras-de-ar
1537	45.30-7-05 - Comércio a varejo de pneumáticos e câmaras-de-ar
1621	78.20-5-00 - Locação de mão-de-obra temporária

DOCUMENTAÇÃO:

Este Certificado obedece o estipulado na Lei 8.666 de 21/06/1993 e atualizações e normas do Município de Xaxim, e poderá necessitar de documentação complementar conforme solicitado no edital.

Departamento de Compras



CERTIDÃO SIMPLIFICADA

Certificamos que as informações abaixo constam dos documentos arquivados nesta Junta Comercial e são vigentes na data da sua expedição.

Nome Empresarial ROBERTO CESAR SCHMITZ LTDA			
Natureza Jurídica: SOCIEDADE EMPRESÁRIA LIMITADA			
Número de Identificação do Registro de Empresas - NIRE (Sede) 42 2 0615978-6	CNPJ 37.141.260/0001-97	Data de Arquivamento do Ato Constitutivo 14/05/2020	Data de Início de Atividade 14/05/2020
Endereço Completo (Logradouro, N° e Complemento, Bairro, Cidade, UF, CEP) RUA VIGÁRIO FREI JOÃO, 740-SALA:02, CENTRO, LUZERNA, SC, 89.609-000			
Objeto Social COMÉRCIO ATACADISTA DE MÁQUINAS, EQUIPAMENTOS PARA TERRAPLENAGEM, MINERAÇÃO E CONSTRUÇÃO; PARTES E PEÇAS, COMÉRCIO A VAREJO DE PNEUMÁTICOS E CÂMARAS-DE-AR, COMÉRCIO ATACADISTA DE MÁQUINAS, APARELHOS E EQUIPAMENTOS PARA USO AGROPECUÁRIO; PARTES E PEÇAS, COMÉRCIO ATACADISTA DE MATERIAIS DE CONSTRUÇÃO, COMÉRCIO VAREJISTA DE MATERIAIS DE CONSTRUÇÃO, COMÉRCIO POR ATACADO DE PNEUMÁTICOS E CÂMARAS-DE-AR, LOCAÇÃO DE MÃO-DE-OBRA TEMPORÁRIA			
Capital: R\$ 100.000,00 (CEM MIL REAIS)		Microempresa ou Empresa de Pequeno Porte (Lei nº 123/2006) Empresa de pequeno porte	Prazo de Duração Indeterminado
Capital Integralizado: R\$ 0,00 SEM EXPRESSAO MONETARIA			
Sócios/Participação no Capital/Espécie de Sócio/Administrador/Término do Mandato			
Nome/CPF ou CNPJ ROBERTO CESAR SCHMITZ 061.065.729-17	Participação no capital(R\$) 100.000,00	Espécie de Sócio SOCIO	Administrador Administrador
			Término do Mandato XXXXXXXXXX
Último Arquivamento Data: 26/01/2021 Ato: REENQUADRAMENTO DE MICROEMPRESA COMO EMPRESA DE PEQUENO PORTE Evento(s): REENQUADRAMENTO DE MICROEMPRESA COMO EMPRESA DE PEQUENO PORTE	Número: 20219858896		Situação REGISTRO ATIVO
			Status XXXXXXXXXXXXXX

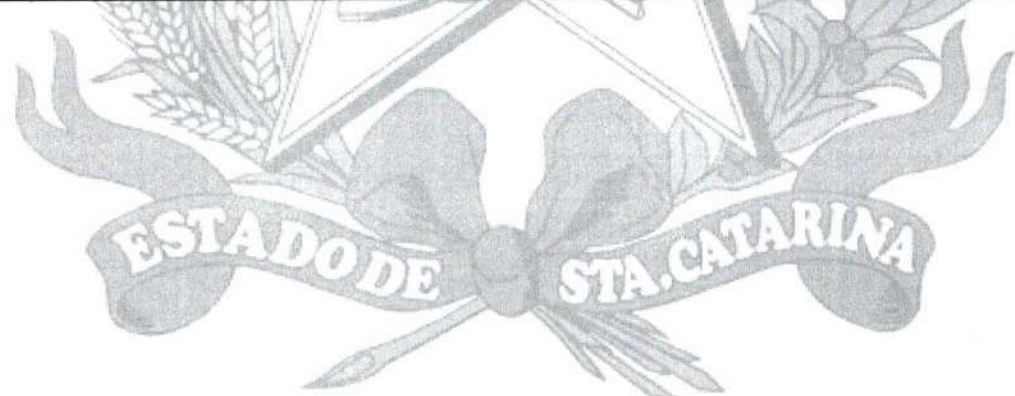

Florianópolis - SC, terça-feira, 14 de setembro de 2021

Eu,
Conferi e assino.

RENATA DA SILVA WIEZORKOSKI
SECRETÁRIA GERAL EM EXERCÍCIO

Documento Assinado Digitalmente 14/09/2021
Junta Comercial de Santa Catarina
CNPJ: 83.565.648.0001-32

Você deve instalar o certificado da JUCESC
www.jucesc.sc.gov.br/certificado

ALTERAÇÃO CONTRATUAL Nº 01
ROBERTO CESAR SCHMITZ LTDA
CNPJ: 37.141.260/0001-97
NIRE: 42206159786



Preâmbulo

ROBERTO CESAR SCHMITZ, nacionalidade brasileira, nascido em 15/02/1988, casado em comunhão universal de bens, empresário, inscrito sob o CPF nº 061.065.729-17, portador do RG nº 5095671, órgão expedidor SSP/SC, residente e domiciliado na Rua da Amizade, nº 200, centro, município Luzerna, SC, CEP 89609-000.

Sócio da sociedade limitada de nome empresarial **ROBERTO CESAR SCHMITZ LTDA**, registrada legalmente por contrato social devidamente arquivado nesta Junta Comercial do Estado de Santa Catarina, sob NIRE nº **42206159786**, com sede Rua Vigário Frei João, nº 740, sala 02, centro, município Luzerna, SC, CEP 89609-000, devidamente inscrita no Cadastro Nacional de Pessoa Jurídica/MF sob o nº **37.141.260/0001-97**, delibera a presente alteração contratual, nos termos da Lei nº 10.406/ 2002, mediante as condições estabelecidas nas cláusulas seguintes:

DO OBJETO SOCIAL

CLÁUSULA PRIMEIRA: A sociedade passa a ter os seguintes objetos: **comércio atacadista de máquinas, equipamentos para terraplenagem, mineração e construção; partes e peças, comércio a varejo de pneumáticos e câmaras-de-ar, comércio atacadista de máquinas, aparelhos e equipamentos para uso agropecuário; partes e peças, comércio atacadista de materiais de construção, comércio varejista de materiais de construção, comércio por atacado de pneumáticos e câmaras-de-ar, locação de mão-de-obra temporária.**

DA RATIFICAÇÃO E FORO

CLÁUSULA SEGUNDA: O foro para o exercício e o cumprimento dos direitos e obrigações resultantes do contrato social permanece em JOAÇABA/SC.

CLÁUSULA TERCEIRA: As cláusulas e condições estabelecidas em atos já arquivados e que não foram expressamente modificadas por esta alteração continuam em vigor.

CLÁUSULA QUARTA: A sociedade prosseguirá na condição de unipessoal, com base na MP nº 881 de 2019 e Lei 13.874/2019.

Req. SC 81000001529724

Página 1 de 7



Junta Comercial do Estado de Santa Catarina

Certifico o Registro em 22/10/2020

Arquivamento 20202826880 Protocolo 202826880 de 21/10/2020 NIRE 42206159786

Nome da empresa ROBERTO CESAR SCHMITZ LTDA

Este documento pode ser verificado em <http://regin.jucesc.sc.gov.br/autenticacaoDocumentos/autenticacao.aspx>

Chancela 163981287425344

Esta cópia foi autenticada digitalmente e assinada em 22/10/2020 por Blasco Borges Barcellos - Secretário-geral



22/10/2020

http://assinador.pscs.com.br/assinadorweb/autenticacao?chave1=ASaY0q4KESvFzQ3TEdYv0&chave2=Ug8cwwspn_ckGj5CVuIRA
ASSINADO DIGITALMENTE POR: 06106572917-ROBERTO CESAR SCHMITZ

Em face das alterações acima, consolida-se o contrato social, nos termos da Lei nº 10.406/2002, mediante as condições e cláusulas seguintes:

CONSOLIDAÇÃO SOCIAL
ROBERTO CESAR SCHMITZ LTDA

Cláusula Primeira
Da Denominação Social, Sede e Filiais

A sociedade gira sob o nome empresarial de **ROBERTO CESAR SCHMITZ LTDA**, registrada legalmente por contrato social devidamente arquivado nesta Junta Comercial do Estado de Santa Catarina, sob NIRE nº **42206159786**, com sede Rua Vigário Frei João, nº 740, sala 02, centro, município Luzerna, SC, CEP 89609-000, devidamente inscrita no Cadastro Nacional de Pessoa Jurídica/MF sob o nº **37.141.260/0001-97**.

§1º A sociedade adota como título de estabelecimento a expressão "**SCHMITZ IMPLEMENTOS**".

§2º Pode a sociedade abrir filiais e outras dependências em qualquer parte do território nacional ou fora dele, atribuindo-lhes o capital nominal que julgar necessário ao fim colimado.

§3º Está à sociedade autorizada a participar em outras sociedades e empreendimentos, independentemente de sua forma jurídica, mediante anuência dos sócios representantes 75% do capital social.

Cláusula Segunda
Do Prazo de Duração

O prazo de duração da sociedade será por tempo indeterminado, tendo como início de suas atividades a data de **14/05/2020**.

Cláusula Terceira
Dos Objetos Sociais

O objeto social da empresa é a exploração das atividades no ramo de: **comércio atacadista de máquinas, equipamentos para terraplenagem, mineração e construção; partes e peças, comércio a varejo de pneumáticos e câmaras-de-ar, comércio atacadista de máquinas, aparelhos e equipamentos para uso agropecuário; partes e peças, comércio atacadista de materiais de construção, comércio varejista de materiais de construção, comércio por atacado de pneumáticos e câmaras-de-ar, locação de mão-de-obra temporária.**



Junta Comercial do Estado de Santa Catarina

Certifico o Registro em 22/10/2020

Arquivamento 20202826880 Protocolo 202826880 de 21/10/2020 NIRE 42206159786

Nome da empresa ROBERTO CESAR SCHMITZ LTDA

Este documento pode ser verificado em <http://regin.jucesc.sc.gov.br/autenticacaoDocumentos/autenticacao.aspx>

Chancela 163981287425344

Esta cópia foi autenticada digitalmente e assinada em 22/10/2020 por Blasco Borges Barcellos - Secretario-geral

22/10/2020

Cláusula Quarta
Do Capital Social

O capital social é de **R\$ 100.000,00 (cem mil reais)**, dividido em número igual de quotas, no valor de R\$1,00 (um real) cada, a ser integralizado pelo sócio até a data de 30/04/2021, distribuído da seguinte forma:

Nome	%	Nº de Quotas	Valor Total R\$
ROBERTO CESAR SCHMITZ	100	100.000	100.000,00
TOTAL	100	100.000	100.000,00

§1º As quotas da sociedade são gravadas pela impenhorabilidade, inalienabilidade e incomunicabilidade em relação a terceiros estranhos à sociedade, não podendo ser liquidadas mediante requerimento de credores dos sócios.

§2º As quotas da sociedade serão indivisíveis e não poderão ser cedidas ou transferidas sem o expreso consentimento de todos os sócios, cabendo em igualdade de preços e condições o direito de preferência aos sócios que queiram adquiri-las, no caso de algum sócio pretender ceder as que possuem.

§3º Caso haja interesse em vender as quotas que possui; deverá ser comunicado por escrito a sociedade, bem como a todos os sócios, apresentando proposta com preço e condição para alienação das quotas, os quais deverão no prazo de 15 (quinze) dias, manifestar-se da opção de compra ou não. Não manifestado o desejo no prazo estipulado, poderá o interessado oferecer as quotas, a terceiros nas mesmas condições e preço ofertadas.

§4º É vedado aos sócios caucionar ou dar suas quotas em garantia, seja a que título for.

§5º A responsabilidade de cada sócio é restrita ao valor de suas quotas, mas todos respondem solidariamente pela integralização do capital social, nos termos do artigo 1.052 da Lei n.º 10.406 de 10 de janeiro de 2002. Os sócios não respondem subsidiariamente pelas obrigações sociais.

Cláusula Quinta
Da Administração e Uso da Denominação Social

A administração da sociedade será exercida pelo sócio, **ROBERTO CESAR SCHMITZ**, isoladamente, com poderes e atribuições de representá-la ativa, passiva, judicial e extrajudicialmente, sempre na defesa dos interesses sociais, sendo de única e exclusiva competência os negócios patrimoniais, trabalhistas, previdenciários, tributários, financeiros, comerciais e todos os demais atos necessários à gestão da sociedade, respondendo quando for o caso, pelos excessos que vier a cometer, autorizado o uso do nome empresarial, vedado,



Junta Comercial do Estado de Santa Catarina

Certifico o Registro em 22/10/2020

Arquivamento 20202826880 Protocolo 202826880 de 21/10/2020 NIRE 42206159786

Nome da empresa ROBERTO CESAR SCHMITZ LTDA

Este documento pode ser verificado em <http://regin.jucesc.sc.gov.br/autenticacaoDocumentos/autenticacao.aspx>

Chancela 163981287425344

Esta cópia foi autenticada digitalmente e assinada em 22/10/2020 por Blasco Borges Barcellos - Secretario-geral

22/10/2020

no entanto, em atividades estranhas ao interesse social. Para comprar, alienar, gravar bens móveis ou imóveis de qualquer valor da sociedade, é necessária a assinatura em conjunto dos sócios representativos da totalidade do capital social.

§1° O uso da denominação social será feito pelo administrador de forma isolada e exclusivamente para negócios da própria sociedade.

§2° Caberá ao administrador da sociedade a decisão de nomeação dos representantes da sociedade nas empresas coligadas, controladas ou em que participe de alguma forma.

§3° Em caso de impossibilidade por qualquer motivo, do administrador continuar a exercer seus poderes, a administração e representação da sociedade continuará através dos demais sócios de forma conjunta, até que seja constituído novo administrador.

§4° Está o administrador autorizado a firmar atos em benefício de terceiros, os quais este entenda necessário para o bom desenvolvimento da sociedade, tais como: fianças, avais, endossos e garantias.

§5° Ao sócio **ROBERTO CESAR SCHMITZ** é atribuído os poderes de representação perante a Receita Federal do Brasil, no entanto, em atendimento ao disposto na Resolução nº 79 ICP-Brasil, de 28/05/2010, os sócios admitem a possibilidade de ser lavrada Procuração Pública com poderes específicos para atuar perante a ICP-Brasil em favor dos demais sócios ou terceiro atribuído quando se tornar necessário pela impossibilidade do referido sócio.

Cláusula Sexta
Do Pró-Labore

Pelo exercício da administração, o administrador terá direito a uma retirada mensal, a título de PRÓ-LABORE, fixado de comum acordo pelos sócios, observadas as disposições regulamentares pertinentes.

Cláusula Sétima
Do Exercício Social, Demonstrações Financeiras e
Distribuição de Lucros

O exercício social coincidirá com o ano civil. Ao final de cada exercício, o administrador levantará as demonstrações financeiras, prestando contas de sua administração, procedendo à elaboração do inventário, do balanço patrimonial e do balanço de resultado econômico. Os prejuízos serão suportados pelos sócios na proporcionalidade de suas quotas.

§1° A reunião dos sócios dar-se-á obrigatoriamente nos quatro meses seguintes ao término do exercício social, para aprovação das contas do exercício findo, e em qualquer ocasião necessária a deliberações sociais de interesse geral ou de qualquer quotista, cientes os sócios por escrito com 30 (trinta) dias de antecedência.



22/10/2020

Handwritten signatures and initials in blue ink are present throughout the page, including a large signature at the top right, several smaller ones on the right side, and a signature at the bottom right near the date.

§2º A distribuição de lucros ou resultados poderá ser realizada de forma desproporcional em relação à participação no capital, cabendo essa decisão aos sócios representativos de 100% do capital social, através de Assembleia Geral Extraordinária convocada para esta finalidade. Os sócios desde já reconhecem a validade desta condição que é justificada como mecanismo de retribuição a cada sócio que colaborou com seu trabalho pessoal para a formação do resultado auferido pela sociedade, independente de eventual pagamento de "PRÓ-LABORE".

§3º A sociedade pode distribuir lucros ou dividendos, com base em balanços e/ou balancetes intermediários (mensal, trimestral ou semestral), em períodos menores que 12 (doze) meses.

Cláusula Oitava
Das Deliberações Sociais, Retirada e Exclusão de Sócios

Os sócios poderão deliberar em reunião de sócios, excluirmos da sociedade, por justa causa, os sócios que estejam pondo em risco a continuidade da empresa, devendo ser apurados os respectivos haveres através de demonstrações contábeis da sociedade na data do evento. Nesta hipótese de exclusão de sócios, será levantado um Balanço Patrimonial na data da saída, e com base nestas demonstrações contábeis será apurado o quinhão do sócio, que será reembolsado em até 60 (sessenta) prestações mensais, iguais e sucessivas, com os devidos acréscimos legais.

§1º As deliberações dos sócios, obedecidas ao disposto no artigo 1.010 do Código Civil, serão tomadas em reunião, devendo ser convocada pelo administrador, nos casos previstos em Lei ou no contrato, com antecedência mínima de 08 (oito) dias.

§2º As convocações serão efetuadas por carta registrada, ou qualquer outro meio que permita o registro do recebimento, dispensando-se as formalidades de convocação prevista no § 3º do artigo 1.152 do Código Civil, quando todos os sócios comparecerem ou forem comunicados na forma acima, para estarem cientes do local, data, hora e ordem do dia.

§3º Todas as deliberações da sociedade, inclusive as matérias constantes do Artigo 1.071 do Código Civil, somente serão consideradas como aprovadas se assim o forem pela vontade dos sócios, permitindo-se o registro dos atos perante a Junta Comercial com a assinatura dos sócios que representarem esse quórum mínimo, dispensada a assinatura dos dissidentes.

§4º A reunião torna-se dispensável quando todos os sócios decidirem, por escrito, sobre a matéria que seria objeto dela.

§5º A sociedade poderá adotar livro de atas para o registro das deliberações sociais, considerando-se aprovada e válida quando assinada por sócios e administradores.



Junta Comercial do Estado de Santa Catarina

Certifico o Registro em 22/10/2020

Arquivamento 20202826880 Protocolo 202826880 de 21/10/2020 NIRE 42206159786

Nome da empresa ROBERTO CESAR SCHMITZ LTDA

Este documento pode ser verificado em <http://regin.jucesc.sc.gov.br/autenticacaoDocumentos/autenticacao.aspx>

Chancela 163981287425344

Esta cópia foi autenticada digitalmente e assinada em 22/10/2020 por Blasco Borges Barcellos - Secretario-geral

22/10/2020

Cláusula Nona
Do Affectio Societatis

No caso de falecimento, divórcio ou interdição de qualquer sócio, a sociedade continuará suas atividades normalmente com os sócios remanescentes. A sociedade é fundada sobre o princípio do **AFFECTIO SOCIETATIS**, que deve estar presente obrigatoriamente em relação a todos os sócios, uma vez que é fundamental à sobrevivência da sociedade e de seu desiderato.

§1º Em razão do princípio acima estabelecido, não será admitido, em nenhuma hipótese, o ingresso de eventuais sucessores, herdeiros ou qualquer terceiro, seja a que título for, sem o expreso consentimento de todos os sócios remanescentes, a quem caberá, exclusivamente, a decisão de admitir na sociedade pessoas estranhas ao quadro societário.

§2º No caso de não ser admitido o ingresso do novo sócio em julgamento, será levantado balanço patrimonial na data do evento específico para esta finalidade, sendo apurados os respectivos haveres e obrigações do sócio falecido, divorciado ou interditado, a quem será pago o valor devido no prazo de até 60 (sessenta) meses, em parcelas de igual valor corrigidas monetariamente pelo IGPM.

§3º No caso de restar apenas um dos sócios no quadro social, deverá a sociedade ter o ingresso de novo sócio no prazo de 180 (cento e oitenta) dias, sob pena de sua liquidação.

Cláusula Décima
Da Declaração de Desimpedimento

O administrador declara, sob as penas da lei, e em especial ao que dispõe o art. 1.011, §1º da Lei n.º 10.406 de 10/01/2002, de que não está impedido de exercer a administração da sociedade, por lei especial, ou em virtude de condenação criminal, ou por se encontrar sob os efeitos dela, a pena que vede, ainda que temporariamente, o acesso a cargos públicos; ou por crime falimentar, de prevaricação, peita ou suborno, concussão, peculato, ou contra a economia popular, contra o sistema financeiro nacional, contra normas de defesa da concorrência, contra as relações de consumo, fé pública, ou a propriedade.

Cláusula Décima Primeira
Do Foro Contratual ou de Eleição

Os casos omissos ou dúvidas que surgirem na vigência do presente instrumento, serão dirimidos de acordo com a legislação aplicável, e em especial, segundo as disposições contidas na Lei 10.406/02 – Código Civil Nacional, sido eleito pelas partes contratantes o foro da Comarca de Joaçaba, Estado de Santa Catarina, renunciado-se a qualquer outro por mais privilegiado que seja.

E por estarem em perfeito acordo, em tudo quanto neste instrumento foi lavrado,



Junta Comercial do Estado de Santa Catarina

Certifico o Registro em 22/10/2020

Arquivamento 20202826880 Protocolo 202826880 de 21/10/2020 NIRE 42206159786

Nome da empresa ROBERTO CESAR SCHMITZ LTDA

Este documento pode ser verificado em <http://rcgin.jucesc.sc.gov.br/autenticacaoDocumentos/autenticacao.aspx>

Chancela 163981287425344

Esta cópia foi autenticada digitalmente e assinada em 22/10/2020 por Blasco Borges Barcellos - Secretario-geral

22/10/2020

obrigam-se as partes a cumprir o presente contrato social, assinando-o em 1 (uma) via, a fim de surtir os efeitos legais para registro e arquivamento na Junta Comercial do Estado de Santa Catarina (JUCESC).

Luzerna/SC, 21 de outubro de 2020.

Sócio:

Roberto Cesar Schmitz
ROBERTO CESAR SCHMITZ

Req. SC 81000001529724

Página 7 de 7



Junta Comercial do Estado de Santa Catarina

Certifico o Registro em 22/10/2020

Arquivamento 20202826880 Protocolo 202826880 de 21/10/2020 NIRE 42206159786

Nome da empresa ROBERTO CESAR SCHMITZ LTDA

Este documento pode ser verificado em <http://regin.jucesc.sc.gov.br/autenticacaoDocumentos/autenticacao.aspx>

Chancela 163981287425344

Esta cópia foi autenticada digitalmente e assinada em 22/10/2020 por Blasco Borges Barcellos - Secretario-geral

22/10/2020



TERMO DE AUTENTICACAO

NOME DA EMPRESA	ROBERTO CESAR SCHMITZ LTDA
PROTOCOLO	202826880 - 21/10/2020
ATO	002 - ALTERACAO
EVENTO	021 - ALTERACAO DE DADOS (EXCETO NOME EMPRESARIAL)

MATRIZ

NIRE 42206159786
 CNPJ 37.141.260/0001-97
 CERTIFICO O REGISTRO EM 22/10/2020
 SOB N: 20202826880

EVENTOS

051 - CONSOLIDACAO DE CONTRATO/ESTATUTO ARQUIVAMENTO: 20202826880

REPRESENTANTES QUE ASSINARAM DIGITALMENTE

Cpf: 06106572917 - ROBERTO CESAR SCHMITZ



Junta Comercial do Estado de Santa Catarina

Certifico o Registro em 22/10/2020

Arquivamento 20202826880 Protocolo 202826880 de 21/10/2020 NIRE 42206159786

Nome da empresa ROBERTO CESAR SCHMITZ LTDA

Este documento pode ser verificado em <http://regin.jucesc.sc.gov.br/autenticacaoDocumentos/autenticacao.aspx>

Chancela 163981287425344

Esta cópia foi autenticada digitalmente e assinada em 22/10/2020 por Blasco Borges Barcellos - Secretario-geral

22/10/2020

(Handwritten signatures in blue ink)



FERRONATO

189

Ferronato Máquinas e Equipamentos Agrícolas
Rodovia BR 282, KM 499 - Bairro João Winckler
Fone/fax: (49) 34330605
CNPJ: 07.262.047/0001-72

PREGÃO PRESENCIAL Nº 0085/2021

Razão Social: FERRONATO MÁQUINAS E EQUIPAMENTOS AGRICOLAS LTDA
Endereço: Rodovia BR 282 KM 499, Bairro João Winckler
CNPJ: 07.262.047/0001-72

DECLARAÇÃO REQUISITOS DE HABILITAÇÃO - IV

Ao
Município De Xaxim
PREGÃO PRESENCIAL Nº 0085/2021

MUNICÍPIO DE XAXIM
RECEBIDO 04/11/2021
Adriano
PROTOCOLO

08:22
Sendo 0012

Objeto: Aquisição de Equipamentos Agrícolas para a Secretaria da Agricultura e Meio Ambiente do Município de Xaxim-SC.

A empresa FERRONATO MÁQUINAS E EQUIPAMENTOS AGRICOLAS LTDA, inscrita no CNPJ sob nº 07.262.047/0001-72, com sede na Rodovia BR 282 KM 499, Bairro João Winckler, na cidade de Xanxerê – SC, por seu representante legal EDUARDO FERRONATO portador do CPF nº 008.780.889-70, nos termos do artigo 4º, VII, da Lei 10.520/2002, declara para os devidos fins de direito que cumpre plenamente os requisitos da habilitação estabelecidos na cláusulas do Edital em epígrafe.

Xanxerê, em 04 de novembro 2021.

EDUARDO FERRONATO

CPF 008.780.889-70

RG - 3842830 - SSP

Ferronato Máquinas e Equipamentos
Agrícolas Ltda



FERRONATO

190

Ferronato Máquinas e Equipamentos Agrícolas
Rodovia BR 282, KM 499 - Bairro João Winckler
Fone/fax: (49) 34330605
CNPJ: 07.262.047/0001-72

PREGÃO PRESENCIAL Nº 0085/2021

Razão Social: FERRONATO MÁQUINAS E EQUIPAMENTOS AGRICOLAS LTDA

Endereço: Rodovia BR 282 KM 499, Bairro João Winckler

CNPJ: 07.262.047/0001-72

DECLARAÇÃO REQUISITOS DE HABILITAÇÃO - IV

Ao

Município De Xaxim

PREGÃO PRESENCIAL Nº 0085/2021

Objeto: Aquisição de Equipamentos Agrícolas para a Secretaria da Agricultura e Meio Ambiente do Município de Xaxim-SC.

A empresa FERRONATO MÁQUINAS E EQUIPAMENTOS AGRICOLAS LTDA, inscrita no CNPJ sob nº 07.262.047/0001-72, com sede na Rodovia BR 282 KM 499, Bairro João Winckler, na cidade de Xanxerê – SC, por seu representante legal EDUARDO FERRONATO, portador do CPF nº 008.780.889-70, nos termos do artigo 4º, VII, da Lei 10.520/2002, declara para os devidos fins de direito que cumpre plenamente os requisitos da habilitação estabelecidos nas cláusulas do Edital em epígrafe.

Xanxerê, em 04 de novembro 2021.

EDUARDO FERRONATO
CPF 008.780.889-70
RG - 3842830 - SSP

Ferronato Máquinas e Equipamentos
Agrícolas Ltda

REPUBLICA FEDERATIVA DO BRASIL
 MINISTÉRIO DAS CIDADES
 DEPARTAMENTO NACIONAL DE TRANSITO
 CARTeira NACIONAL DE HABILITACAO

SC

VALIDA EM TODO O TERRITÓRIO NACIONAL
 1654061806

PROIBIDO PLASTIFICAR
 1654061806

NOME: EDUARDO FERRONATO

DOC. IDENTIDADE / ORG. EMISSORAUF: 3842830 SSP SC

CPF: 008.780.889-70 DATA NASCIMENTO: 04/05/1984

FILIAÇÃO: ROMILDO FERRONATO ANA MARIA FIORENTIN FERRONATO

PERMISSÃO: ACC CAT. HAB: AC

Nº REGISTRO: 02399697361 VALIDADE: 16/07/2023 Nº HABILITAÇÃO: 26/06/2002

OBSERVAÇÕES

Assinatura do Portador: Eduardo Ferronato

LUCAL: XANXERÊ, SC DATA DE EMISSÃO: 23/07/2018

Assinatura do Emissor: Vanderlei G. Rosas
 87304635768
 SC136842925

SANTA CATARINA

MUNICÍPIO DE XAXIM
CONFERE COM O ORIGINAL

04/11/2021

SERVIDOR RESPONSÁVEL

[Handwritten signature]

[Handwritten signature]

[Handwritten signature]

[Handwritten mark]

[Handwritten mark]

[Handwritten mark]

[Handwritten mark]



CONTRATO DE CONSTITUIÇÃO DA SOCIEDADE LIMITADA "FERRONATO MÁQUINAS E EQUIPAMENTOS AGRÍCOLAS LTDA"

ANA MARIA FIORENTIN FERRONATO, brasileira, viúva, industrialista, nascida em 07.06.1953 em Xaxim(SC), portadora da CI nº 17 R 1.693.889-SSI-SC em 26.10.1982 e CIC nº 678.479.789-20, **CRISTIANO FERRONATO**, brasileiro, solteiro, maior, engenheiro mecânico, nascido em 18.11.1975 em Xanxerê(SC), portador da CI nº 2.724.797 SSP SC em 17.11.1993 e CIC nº 016.626.959-00, e **EDUARDO FERRONATO**, brasileiro, solteiro, maior, industrialista, nascido em 04.05.1984, em Xanxerê(SC), portador da CI nº 3.842.830-0 SSP SC em 11.11.2003 e CIC nº 008.780.889-70, todos residentes e domiciliados, à Rua Irmão Inocêncio Athanásio 518, Bairro Veneza, CEP 89820 000 na cidade de XANXERÊ(SC), constituem uma sociedade limitada, mediante as seguintes cláusulas:

1ª A sociedade girará sob o nome empresarial de "**FERRONATO MÁQUINAS E EQUIPAMENTOS AGRÍCOLAS LTDA**", e terá sede e domicílio na BR 282 KM 504, Bairro João Winckler, CEP 89820 000 na cidade de Xanxerê(SC).

2ª O capital social será de R\$ 10.000,00 (dez mil reais) divididos em 10.000 (dez mil) cotas de valor nominal de R\$ 1,00 (hum real) cada uma, totalmente subscritas e integralizadas, neste ato em moeda corrente nacional, pelos sócios e assim distribuídas:

ANA MARIA FIORENTIN FERRONATO	4.000 cotas	R\$	4.000,00
CRISTIANO FERRONATO	3.000 cotas	R\$	3.000,00
EDUARDO FERRONATO	3.000 cotas	R\$	3.000,00
TOTAL	10.000 cotas	R\$	10.000,00

3ª O objeto social será: Fabricação, montagem e assistência técnica de implementos agrícolas, máquinas em geral e acessórios.

4ª A sociedade iniciará suas atividades em 01 de março de 2.005 e seu prazo de duração é indeterminado.

5ª As cotas são indivisíveis e não poderão ser cedidas ou transferidas a terceiros sem o consentimento do outro sócio, a quem fica assegurado, em igualdade de condições e preço direito de preferência para a sua aquisição se postas à venda, formalizando se realizada a cessão delas, a alteração contratual pertinente.

Ana Maria Ferronato

Eduardo Ferronato

JUN 15

14ª A responsabilidade técnica será exercida pelo sócio **CRISTIANO FERRONATTO**, engenheiro mecânico, CREA – SC – nº RS S1 064449-7.

15ª Fica eleito o Foro de Xanxerê(SC), para o exercício e o cumprimento dos direitos e obrigações resultantes deste contrato.

E, por estarem assim justos e contratados assinam o presente instrumento em três (03) vias.

Xanxerê(SC), 16 de fevereiro de 2.005

Ana Maria Fiorentin Ferronato
ANA MARIA FIORENTIN FERRONATO

[Handwritten Signature]
CRISTIANO FERRONATO

[Handwritten Signature]
EDUARDO FERRONATO.

Testemunhas:

[Handwritten Signature]
CELSO ANGELO GIROTTO
CI nº 340.941 SSI SC
CIC nº 219.233.619-53

[Handwritten Signature]
MARCELO GIROTTO
CI nº 3.232.138 SSI SC
CIC nº 023.311.379-78

 **JUNTA COMERCIAL DO ESTADO DE SANTA CATARINA**
CERTIFICO O REGISTRO EM: 28/02/2005
SOB Nº: 42203575193
Protocolo: 05/046883-9
[Handwritten Signature]
WALDERI ASSUNÇÃO DE OLIVEIRA
SECRETÁRIO GERAL EM EXERCÍCIO

FERRONATO MÁQUINAS E EQUIPAMENTOS AGRÍCOLAS LTDA ME

[Multiple handwritten signatures and initials at the bottom of the page]

**ALTERAÇÃO CONTRATUAL Nº 01 DA SOCIEDADE LIMITADA
"FERRONATO MÁQUINAS E EQUIPAMENTOS AGRÍCOLAS LTDA ME" CNPJ
Nº 07.262.047/0001-72**

ANA MARIA FIORENTIN FERRONATO, brasileira, viúva, industrialista, nascida em 07.06.1953 em Xaxim(SC), portadora da CI nº 17 R 1.693.889-SSISC em 26.10.1982 e CIC nº 678.479.789-20, **CRISTIANO FERRONATO**, brasileiro, solteiro, maior, engenheiro mecânico, nascido em 18.11.1975 em Xanxerê(SC), portador da C.I. nº 2.724.797 SSP SC em 17.11.1993 e CIC nº 016.626.959-00 e **EDUARDO FERONATO**, brasileiro, solteiro, maior, industrialista, nascido em 04.05.1984 em Xanxerê(SC), portador da C.I. nº 3.842.830-0 SSP SC em 11.11.2003 e CIC nº 008.780.889-70, todos residentes e domiciliados, à Rua Irmão Inocêncio Athanásio nº 518, bairro Veneza, CEP 89820 000 na cidade de Xanxerê(SC), únicos sócios da sociedade limitada "**FERRONATO MÁQUINAS E EQUIPAMENTOS AGRÍCOLAS LTDA ME**", com sede na BR 282 KM 504, Bairro João Winckler, CEP 89820 000 na cidade de Xanxerê(SC), CNPJ nº 07.262.047/0001-72 e registrada na JUCESC sob nº 42203575193 em 28/02/2005, resolvem assim alterar o contrato social, conforme cláusulas e condições contidas a seguir:

1.- O Capital Social de R\$ 10.000,00(dez mil reais) é elevado para R\$ 50.000,00 (cinquenta mil reais),divididos em 5.000 (cinco mil cotas) de valor nominal de R\$ 10,00 (dez reais) cada uma, subscritos e integralizados pelos sócias da seguinte forma:

A)- **ANA MARIA FIORENTIN FERRONATO**, subscrive e integraliza neste ato R\$ 20.000,00 (vinte mil reais) com a entrega de 50% (cinquenta por cento) do lote nº 2 com área de 12.332,90m, minha parte 6.166,45m2,situada em área urbana adjacente à linha limite do perímetro urbano que delimita o Bairro João Winckler e a margem esquerda da BR 282 KM 504, sentido Xanxerê-Joaçaba, e distante 243,52 metros da esquina com a Rua Antonio Vacaro, confrontando: ao NORTE com a Rua Maranhão em 146,70 metros, e com a outra parte desmembrada em 41,50 metros; ao SUL com a outra parte desmembrada em três linhas, sendo uma delas com 9,40 metros, outra com 127,85 metros, e a terceira linha em 95,60 metros com a BR 282; ao NOROESTE com a outra parte da área desmembrada em 22,35 metros; a LESTE com área de terra de Madeireira Bertuol Ltda em 143,76 metros; e a OESTE confronta com área de terra de Seara Alimentos S.A. em 37,44 metros, com a outra parte da área desmembrada em três linhas, sendo uma delas em 40,28 metros, a segunda linha em 48,32 metros e a terceira linha em 43,89 metros, e 50%(cinquenta por cento) de um galpão comercial em alvenaria com 2.250m2, minha parte 1.125m2, construído sobre a área acima citada, devidamente registrada no Cartório de Registro de Imóveis Maria Regina Scirea sob nº R/1/12357, recebido por escritura publica de desincorporação de bens imóveis do patrimônio da sociedade limitada IMPLEMENTOS AGRICOLAS FERRONATTO LTDA ME, CNPJ Nº 83.678.433/0001-28, no valor de R\$ 20.000,00 (vinte mil reais), devidamente registrada no Cartório de Registro de Imóveis

Ana Maria Ferronato

Eduardo Ferronato

[Handwritten signature]

JUL 30

Maria Regina Scirea sob nº 1/21.921 em 22 de agosto de 2006, cedendo e transferindo neste ato, por doação pura e simples para **CRISTIANO FERRONATO**, R\$ 2.000,00 (dois mil reais) e para **EDUARDO FERRONATO** R\$ 2.000,00 (dois mil reais), ficando sua cota capital em R\$ 20.000,00 (vinte mil reais)

B)- CRISTIANO FERRONATO, subscreve e integraliza neste ato R\$ 12.000,00 (doze mil reais) com a entrega de 25% (vinte e cinco por cento) do lote nº 2 com área de 12.332,90m², minha parte 3.083,225 m², situada em área urbana adjacente à linha limite do perímetro urbano que delimita o bairro João Winckler e a margem esquerda da BR 282 KM 504, sentido Xanxerê-Joaçaba, e distante 243,52 metros da esquina com a Rua Antonio Vacaro, confrontando: ao NORTE com a Rua Maranhão em 146,70 metros, e com a outra parte desmembrada em 41,50 metros; ao SUL com a outra parte desmembrada em três linhas, sendo uma delas com 9,40 metros, outra com 127,85 metros, e a terceira linha em 95,60 metros com a BR 282; ao NOROESTE com a outra parte da área desmembrada em 22,35 metros; a LESTE com área de terra de Madeireira Bertuol Ltda em 143,76 metros; e a OESTE confronta com área de terra de Seara Alimentos S.A. em 37,44 metros, com a outra parte da área desmembrada em três linhas, sendo uma delas em 40,28 metros, a segunda linha em 48,32 metros e a terceira linha em 43,89 metros e 25% (vinte e cinco por cento) de um galpão comercial em alvenaria com 2.250m², minha parte 562,50 m² construído sobre a área acima citada, devidamente registrada no Cartório de Registro de Imóveis Maria Regina Scirea sob nº R.1/12357, recebido por escritura pública de desincorporação de bens imóveis do patrimônio da sociedade limitada IMPLEMENTOS AGRICOLAS FERRONATTO LTDA ME, cnpj Nº 83.678.433 /0001-28, no valor de R\$ 10.000,00 (dez mil reais), devidamente registrada no Cartório de Registro de Imóveis de Maria Regina Scirea sob nº R.1/21.921 em 22 de agosto de 2006 e R\$ 2.000,00 (dois mil reais) recebido por doação pura e simples da sócia ANA MARIA FIORENTIN FERRONATTO, ficando sua cota capital em R\$ 15.000,00 (quinze mil reais)

C)- EDUARDO FERRONATO, subscreve e integraliza neste ato R\$ 12.000,00 (doze mil reais) com a entrega de 25% (vinte e cinco por cento) do lote nº 2 com área de 12.332,90m², minha parte 3.083,225m² situada em área urbana adjacente à linha limite do perímetro urbano que delimita o bairro João Winckler e a margem esquerda da BR 282 KM 504, sentido Xanxerê-Joaçaba, e distante 243,52 metros da esquina com a Rua Antonio Vacaro, confrontando: ao NORTE com a Rua Maranhão em 146,70 metros, e com a outra parte desmembrada em 41,50 metros; ao SUL com a outra parte desmembrada em três linhas, sendo uma delas com 9,40 metros, outra com 127,85 metros, e a terceira linha em 95,60 metros com a BR 282; ao NOROESTE com a outra parte da área desmembrada em 22,35 metros; a LESTE com área de terra de Madeireira Bertuol Ltda em 143,76 metros; e a OESTE confronta com área de terra de Seara Alimentos S.A. em 37,44 metros, com a outra parte da área desmembrada em três linhas, sendo uma delas em 40,28 metros, a segunda linha em 48,32 metros e a terceira linha em 43,89 metros e 25% (vinte e cinco por cento) de um galpão comercial em alvenaria com 2.250m², minha parte 562,50m² construído sobre a área acima citada, devidamente registrada no Cartório de Registro de Imóveis Maria Regina Scirea sob nº R.1/12357, recebido por escritura pública de desincorporação de bens imóveis do patrimônio sociedade limitada IMPLEMENTOS

Ana Maria Ferronato

Eduardo Ferronato

DF

JUL 30

AGRICOLAS FERRONATTO LTDA, CNPJ Nº 83.678.433/001-28, no valor de R\$ 10.000,00 (dez mil) devidamente registrada no Cartório de Registro de Imóveis Maria Regina Scirea sob nº R.1/21.921 em 22 de agosto de 2006 e R\$ 2.000,00 (dois mil reais) recebido por doação pura e simples da sócia ANA MARIA FIORENTIN FERRONATTO, ficando sua cota capital em R\$ 15.000,00 (quinze mil reais)

2.- Que o capital social de R\$ 50.000,00 (cinquenta mil reais), divididos em 5.000 (cinco mil) cotas de valor nominal de R\$ 10,00 (dez reais) cada uma, devidamente integralizadas e assim subscritas:

ANA MARIA FIORENTIN FERRONATO	20.000 cotas	R\$	20.000,00
CRISTIANO FERRONATO	15.000 cotas	R\$	15.000,00
EDUARDO FERRONATO	15.000 cotas	R\$	15.000,00
TOTAL	50.000 cotas	R\$	50.000,00

Primeira: A vista da modificação ora ajustada, consolida-se o contrato social, com a seguinte redação:

Segunda: A sociedade iniciou as suas atividades em 01 de março de 2005 e seu prazo é por tempo indeterminado e sua sede social será na BR 282 KM 504, Bairro João Winckler, CEP 89820 000 Xanxerê(SC)

Terceira: Sua atividade social será: Fabricação, montagem e assistência técnica de implementos agrícolas, máquinas em geral e acessórios.

Quarta: A sociedade girará sob o nome empresarial de "FERRONATO MÁQUINAS E EQUIPAMENTOS AGRÍCOLAS LTDA ME"

Quinta: O capital social é de R\$ 50.000,00 (cinquenta mil reais) divididos em 5.000 (cinco mil) cotas de valor nominal de R\$ 10,00 (dez reais), cada uma, devidamente integralizadas e assim subscritas:

ANA MARIA FIORENTIN FERRONATO	20.000 cotas	R\$	20.000,00
CRISTIANO FERRONATO	15.000 cotas	R\$	15.000,00
EDUARDO FERRONATO	15.000 cotas	R\$	15.000,00
TOTAL	50.000 cotas	R\$	50.000,00

Sexta: Ficam os administradores, proibidos de, no nome ou em nome da sociedade, praticar atos contraditórios ou diferentes do objetivo social.

Ana Maria Ferronato

Eduardo Ferronato

[Handwritten initials]

[Handwritten signatures and stamps]

JURADO

Sétima: A administração da sociedade caberá a todos os sócios, que terão direito ao uso da firma, na função de administradores, que a representarão em juízo ou fora dele, vedado no entanto, em atividades estranhas ao interesse social ou assumir obrigações seja em favor de qualquer dos cotistas ou de terceiros, bem como onerar ou alienar bens imóveis da sociedade, sem autorização dos outros sócios.

Oitava: Ao término de cada exercício social, em 31 de dezembro, será elaborado o Balanço Geral, cabendo aos sócios, na proporção de suas cotas, os lucros ou perdas apurados.

Nona: As deliberações sociais, de quaisquer natureza, serão sempre tomadas em comum acordo, por todos os sócios, e sempre formalizadas em alteração contratual, assinada por todos os sócios, dispensadas neste caso a reunião ou assembléia geral.

Décima: A sociedade poderá a qualquer tempo, abrir ou fechar filial ou outra dependência, mediante alteração contratual assinada por todos os sócios.

Décima primeira: Os sócios poderão, de comum acordo, fixar renda mensal, a título de "pro labore", observadas as disposições regulamentares pertinentes.

Décima segunda: Falecendo ou interditado qualquer sócio, a sociedade continuará suas atividades com os herdeiros, sucessores e o incapaz. Não sendo possível ou inexistindo interesse destes ou dos sócios remanescentes, o valor de seus haveres será apurado e liquidado com base na situação patrimonial da sociedade, à data da resolução, verificada em Balanço especialmente levantado.

Parágrafo único: O mesmo procedimento será adotado em outros casos em que a sociedade se resolva em relação a seu sócio.

Décima terceira: Os administradores declaram, sob as penas da Lei, de que não estão impedidos de exercer a administração da sociedade, por lei especial, ou em virtude de condenação criminal, ou por se encontrarem sob os efeitos dela, a pena que vede, ainda que temporariamente, o acesso a cargos públicos, ou por crime falimentar, de prevaricação, peita ou suborno, concussão, peculato, ou contra a economia popular, contra o sistema financeiro nacional, contra normas de defesa da concorrência, contra as relações de consumo, fé pública, ou a propriedade.

Décima quarta: A responsabilidade técnica será exercida pelo sócio **CRISTIANO FERRONATO**, engenheiro mecânico, CREA SC nº RS SI 064449-7.

Amo Maria Ferronato

Eduardo Ferronato

(Handwritten signature: Cristiano Ferronato)

(Handwritten mark)

(Handwritten signature)

(Handwritten signature)

(Handwritten signature)

(Handwritten signature)

(Handwritten signature)

(Handwritten signature)

(Handwritten signature)

(Handwritten signature)

(Handwritten signature)

(Handwritten signature)

Décima quinta: A responsabilidade de cada sócio, é restrita ao valor de suas cotas, mas todos respondem solidariamente pela integralização do capital social.

Décima sexta: As cotas são indivisíveis e não poderão ser cedidas ou transferidas a terceiros sem o consentimento do outro sócio, a quem fica assegurado, em igualdade de condições e preço, direito de preferência para a sua aquisição se postas à venda, formalizando se realizada a cessão delas, a alteração contratual pertinente.

Décima sétima: Que, **ANA MARIA FIORENTIN FERRONATO, CRISTIANO FERRONATO e EDUARDO FERRONATO**, são sócios da sociedade limitada **IMPLMENTOS AGRICOLAS FERRONATTO LTDA ME**, e com a anuência do também sócio **DIRCEU FRANCISCO FERRONATO**.

Décima oitava: Fica eleito o foro de Xanxerê(SC), para o exercício e o cumprimento dos direitos e obrigações resultantes deste contrato.

E, por estarem assim justos e contratados assinam o presente em 03(três) vias de igual teor e forma.

Xanxerê(SC), 03 de outubro de 2006

Ana Maria Ferronato
ANA MARIA FIORENTIN FERRONATO

Cristiano Ferronato
CRISTIANO FERRONATO

Eduardo Ferronato
EDUARDO FERRONATO

Dirceu Francisco Ferronato
DIRCEU FRANCISCO FERRONATO

Testemunhas:

Celso Angelo Girotto
CELSO ANGELO GIROTTO
CINº 340 941 SSI SC
CIC Nº 219 233 619 53

Marcelo Girotto
MARCELO GIROTTO
CINº 3.232.138 SSI SC
CIC Nº 023.311.379-78

 JUNTA COMERCIAL DO ESTADO DE SANTA CATARINA CERTIFICO O REGISTRO EM: 11/10/2006 SOB Nº: 20062592734 Protocolo: 06/259273-4	
Empresa: 42 2 0357519 3 FERRONATO MÁQUINAS E EQUIPAMENTOS AGRICOLAS LTDA ME	<i>Fabiana Everling de Freitas</i> FABIANA EVERLING DE FREITAS SECRETÁRIA GER.AL

**ALTERAÇÃO CONTRATUAL Nº 02 DA SOCIEDADE LIMITADA
"FERRONATO MÁQUINAS E EQUIPAMENTOS AGRÍCOLAS LTDA ME" CNPJ
Nº 07.262.047/0001-72**

ANA MARIA FIORENTIN FERRONATO, brasileira, viúva, industrialista, nascida em 07.06.1953 em Xaxim(SC), portadora da CI nº 17 R 1.693.889-SSLSC em 26.10.1982 e CIC nº 678.479.789-20, **CRISTIANO FERRONATO**, brasileiro, solteiro, maior, engenheiro mecânico, nascido em 18.11.1975 em Xanxerê(SC), portador da C.I. nº 2.724.797 SSP SC em 17.11.1993 e CIC nº 016.626.959-00 e **EDUARDO FERONATO**, brasileiro, solteiro, maior, industrialista, nascido em 04.05.1984 em Xanxerê(SC), portador da C.I. nº 3.842.830-0 SSP SC em 11.11.2003 e CIC nº 008.780.889-70, todos residentes e domiciliados, à Rua Irmão Inocêncio Athanásio nº 518, bairro Veneza, CEP 89820 000 na cidade de Xanxerê(SC), únicos sócios da sociedade limitada "**FERRONATO MÁQUINAS E EQUIPAMENTOS AGRÍCOLAS LTDA ME**", com sede na BR 282 KM 504, Bairro João Winckler, CEP 89820 000 na cidade de Xanxerê(SC), CNPJ nº 07.262.047/0001-72 e registrada na JUCESC sob nº 42203575193 em 28/02/2005, e alteração contratual sob nº 20062592734 em 11/10/2006, resolvem assim alterar o contrato social e posterior alteração, conforme cláusulas e condições contidas a seguir:

Claúsula 1ª A partir desta data sua atividade social será: Fabricação. Montagem e assistência técnica de implementos agrícolas, máquinas em geral, acessórios e transportes rodoviários de carga, intermunicipal e interestadual.

Claúsula 2ª A partir desta data sua sede social será: BR 282 KM 499, Bairro João Winckler, CEP 89820 000 Xanxerê(SC).

Claúsula 3ª: A vista das modificações ora ajustadas, consolida-se o contrato social, com a seguinte redação:

Ana Maria Ferronato
Eduardo Ferronato

Claúsula primeira: A sociedade iniciou as suas atividades em 01 de março de 2005 e seu prazo é por tempo indeterminado.

Claúsula segunda: A sociedade tem a sua sede social na BR 282 KM 499, Bairro João Winckler, CEP 89820 000 Xanxerê(SC).

Claúsula terceira: Sua atividade social será: Fabricação, montagem e assistência técnica de implementos agrícolas, máquinas em geral, acessórios e transportes rodoviários de cargas em geral, intermunicipal e interestadual.

Claúsula quarta: A sociedade girará sob o nome empresarial de "**FERRONATO MÁQUINAS E EQUIPAMENTOS AGRÍCOLAS LTDA ME**"

Claúsula quinta: O capital social é de R\$ 50.000,00 (cinquenta mil reais) divididos em 5.000 (cinco mil) cotas de valor nominal de R\$ 10,00 (dez reais), cada uma, devidamente integralizadas e assim subscritas:

ANA MARIA FIORENTIN FERRONATO	20.000 cotas	R\$	20.000,00
CRISTIANO FERRONATO	15.000 cotas	R\$	15.000,00
EDUARDO FERRONATO	15.000 cotas	R\$	15.000,00
TOTAL	50.000 cotas	R\$	50.000,00

Claúsula sexta: Ficam os administradores, proibidos de, no nome ou em nome da sociedade, praticar atos contraditórios ou diferentes do objetivo social.

Claúsula sétima: A administração da sociedade caberá a todos os sócios, que terão direito ao uso da firma, na função de administradores, que a representarão em juízo ou fora dele, vedado no entanto, em atividades estranhas ao interesse social ou assumir obrigações seja em favor de qualquer dos cotistas ou de terceiros, bem como onerar ou alienar bens imóveis da sociedade, sem autorização dos outros sócios.

Claúsula oitava: Ao término de cada exercício social, em 31 de dezembro, será elaborado o Balanço Geral, cabendo aos sócios, na proporção de suas cotas, os lucros ou perdas apurados.

Ana Maria Ferronato

Eduardo Ferronato

PF

Claúsula nona: As deliberações sociais, de quaisquer natureza, serão sempre tomadas em comum acordo, por todos os sócios, e sempre formalizadas em alteração contratual, assinada por todos os sócios, dispensadas neste caso a reunião ou assembleia geral.

Claúsula décima: A sociedade poderá a qualquer tempo, abrir ou fechar filial ou outra dependência, mediante alteração contratual assinada por todos os sócios.

Claúsula décima primeira: Os sócios poderão, de comum acordo, fixar renda mensal, a título de "pro labore", observadas as disposições regulamentares pertinentes.

Claúsula décima segunda: Falecendo ou interditado qualquer sócio, a sociedade continuará suas atividades com os herdeiros, sucessores e o incapaz. Não sendo possível ou inexistindo interesse destes ou dos sócios remanescentes, o valor de seus haveres será apurado e liquidado com base na situação patrimonial da sociedade, à data da resolução, verificada em Balanço especialmente levantado.

Parágrafo único: O mesmo procedimento será adotado em outros casos em que a sociedade se resolva em relação a seu sócio.

Claúsula décima terceira: Os administradores declaram, sob as penas da Lei, de que não estão impedidos de exercer a administração da sociedade, por lei especial, ou em virtude de condenação criminal, ou por se encontrarem sob os efeitos dela, a pena que vede, ainda que temporariamente, o acesso a cargos públicos, ou por crime falimentar, de prevaricação, peita ou suborno, concussão, peculato, ou contra a economia popular, contra o sistema financeiro nacional, contra normas de defesa da concorrência, contra as relações de consumo, fé pública, ou a propriedade.

Claúsula décima quarta: A responsabilidade técnica será exercida pelo sócio **CRISTIANO FERRONATO**, engenheiro mecânico, CREA SC nº RS S1 064449-7.

Claúsula décima quinta: A responsabilidade de cada sócio, é restrita ao valor de suas cotas, mas todos respondem solidariamente pela integralização do capital social.

Anamarius Ferronato

Eduardo Ferronato

[Handwritten signature]

[Handwritten signature]

[Large handwritten signature]

[Handwritten signature]

Claúsula décima sexta: As cotas são indivisíveis e não poderão ser cedidas ou transferidas a terceiros sem o consentimento do outro sócio, a quem fica assegurado, em igualdade de condições e preço, direito de preferência para a sua aquisição se postas à venda, formalizando se realizada a cessão delas, a alteração contratual pertinente.

Claúsula décima sétima: Fica eleito o foro de Xanxerê(SC), para o exercício e o cumprimento dos direitos e obrigações resultantes deste contrato.

E, por estarem assim justos e contratados assinam o presente em 03(três) vias de igual teor e forma.

Xanxerê(SC), 28 de setembro de 2.010

Ana Maria Ferronato
ANA MARIA FIORENTIN FERRONATO

[Signature]
CRISTIANO FERRONATO

[Signature]
EDUARDO FERRONATO

Testemunhas:

[Signature]
CELSO ANGELO GIROTTO
CI Nº 340 941 SSI SC
CIC Nº 219 233 619 53

[Signature]
MARCELO GIROTTO
CI Nº 3.232.138 SSI SC
CIC Nº 023.311.379-78

 JUNTA COMERCIAL DO ESTADO DE SANTA CATARINA
 CERTIFICO O REGISTRO EM: 20/10/2010 SOB Nº: 20102604797
 Protocolo: 10/260479-7, DE 08/10/2010

Empresa: 42 2 0357519 3
 FERRONATO MAQUINAS E
 EQUIPAMENTOS AGRICOLAS LTDA ME

[Signature]
 MONIQUE OLINGER PHILIPPI
 SECRETÁRIA GERAL

[Handwritten marks and signatures at the bottom of the page]



FERRONATO

204

Ferronato Máquinas e Equipamentos Agrícolas
Rodovia BR 282, KM 499 - Bairro João Winckler
Fone/fax: (49) 34330605
CNPJ: 07.262.047/0001-72

PREGÃO PRESENCIAL Nº 0085/2021

Razão Social: FERRONATO MÁQUINAS E EQUIPAMENTOS AGRICOLAS LTDA

Endereço: Rodovia BR 282 KM 499, Bairro João Winckler

CNPJ: 07.262.047/0001-72

DECLARAÇÃO DE INEXISTENCIA DE FATOS SUPERVENIENTES - V

Ao

Município De Xaxim

PREGÃO PRESENCIAL Nº 0085/2021

Objeto: Aquisição de Equipamentos Agrícolas para a Secretaria da Agricultura e Meio Ambiente do Município de Xaxim-SC.

A empresa FERRONATO MÁQUINAS E EQUIPAMENTOS AGRICOLAS LTDA, inscrita no CNPJ sob nº 07.262.047/0001-72, com sede na Rodovia BR 282 KM 499, Bairro João Winckler, na cidade de Xanxerê – SC, por intermédio de seu representante legal o (a) Sr(a) EDUARDO FERRONATO, portador(a) da Carteira de Identidade n.º 3842830 e do CPF n.º 008.780.889-70,

DECLARA, para todos os fins de direito, a inexistência de fatos supervenientes impeditivos da qualificação ou que comprometam a idoneidade da proponente os termos do artigo 32, parágrafo 2º e artigo 97 da Lei nº 8666/93 e suas alterações.

Xanxerê, em 04 de novembro 2021.

EDUARDO FERRONATO

CPF 008.780.889-70

RG - 3842830 - SSP

Ferronato Máquinas e Equipamentos Agrícolas Ltda



CERTIFICADO DE REGISTRO CADASTRAL - 307074817

Data da Inscrição: 07/12/2006	Data da Renovação: 03/11/2021	Validade: 03/11/2022
--------------------------------------	--------------------------------------	-----------------------------

Razão Social: 2604 - FERRONATO MÁQUINAS E EQUIPAMENTOS AGRÍCOLAS LTDA	Data do Cadastro: 05/12/2006
Endereço: RODOVIA BR 282 - KM 499, contato@ferrona	
Bairro:	Cidade: Xanxerê
Telefone/Fax: 0434330605 / 0434330605	UF: SC CEP: 89820-000
CNPJ: 07.262.047/0001-72	e-mail: ferronatoagricola@yahoo.com.brcontato@ferronatoagrin
Inscrição Estadual: 255.231.210.	
Inscrição Municipal:	
Responsável:	CPF:

Capital Social: 0,00
Faturamento Mensal: 0,00
Qtde de Funcionários: 0
Área Disponível:
Área Construída:
Sócios Diretores:
Principais Clientes:
Princ. Fornecedores:
Outras Informações:

RAMO DE ATIVIDADE:

Código do Ramo	Descrição do Ramo de Atividade
----------------	--------------------------------

DOCUMENTAÇÃO:

Este Certificado obedece o estipulado na Lei 8.666 de 21/06/1993 e atualizações e normas do Município de Xaxim, e poderá necessitar de documentação complementar conforme solicitado no edital.

Departamento de Compras



FERRONATO

206

Ferronato Máquinas e Equipamentos Agrícolas
Rodovia BR 282, KM 499 - Bairro João Winckler
Fone/fax: (49) 34330605
CNPJ: 07.262.047/0001-72

PREGÃO PRESENCIAL N° 0085/2021

Razão Social: FERRONATO MÁQUINAS E EQUIPAMENTOS AGRICOLAS LTDA
Endereço: Rodovia BR 282 KM 499, Bairro João Winckler
CNPJ: 07.262.047/0001-72

CARTA DE CREDENCIAMENTO - III

Ag
Município De Xaxim
PREGÃO PRESENCIAL N° 0085/2021

Objeto: Aquisição de Equipamentos Agrícolas para a Secretaria da Agricultura e Meio Ambiente do Município de Xaxim-SC.

A empresa FERRONATO MÁQUINAS E EQUIPAMENTOS AGRICOLAS LTDA, inscrita no CNPJ sob nº 07.262.047/0001-72, com sede na Rodovia BR 282 KM 499, Bairro João Winckler, na cidade de Xanxerê – SC, por seu representante legal CREDENCIA, como seu representante o Sr. EDUARDO FERRONATO, socio administrador, CPF N° 008.780.889-70 e CIN° 3842830 para em seu nome, participar do certame em epigrafe, conferindo-lhe poderes para, praticar os atos necessários com relação à licitação na modalidade de Pregão Presencial usando dos recursos, interpô-los, apresentar lances, negociar preçose demais condições preestabelecidas neste edital, nos termos do artigo 4° da Lei 10.520/2002.

Xanxerê, 04 de novembro de 2021.

EDUARDO FERRONATO
CPF 008.780.889-70
RG - 3842830 - SSP

(Additional handwritten marks and signatures are present on the page, including a large 'A' on the left and various scribbles on the right.)



CERTIDÃO SIMPLIFICADA

Certificamos que as informações abaixo constam dos documentos arquivados nesta Junta Comercial e são vigentes na data da sua expedição.

Nome Empresarial FERRONATO MAQUINAS E EQUIPAMENTOS AGRICOLAS LTDA			
Natureza Jurídica: SOCIEDADE EMPRESÁRIA LIMITADA			
Número de Identificação do Registro de Empresas - NIRE (Sede) 42 2 0357519-3	CNPJ 07.262.047/0001-72	Data de Arquivamento do Ato Constitutivo 28/02/2005	Data de Início de Atividade 01/03/2005
Endereço Completo (Logradouro, N° e Complemento, Bairro, Cidade, UF, CEP) BR 282, KM 499, JOÃO WINCKLER, XANXERÊ, SC, 89.820-000			
Objeto Social FABRICAÇÃO, MONTAGEM E ASSISTÊNCIA TÉCNICA DE IMPLEMENTOS AGRÍCOLAS, MÁQUINAS EM GERAL E ACESSÓRIOS E TRANSPORTES RODOVIÁRIOS DE CARGA, INTERMUNICIPAL E INTERESTADUAL.			
Capital: R\$ 50.000,00 (CINQUENTA MIL REAIS)		Microempresa ou Empresa de Pequeno Porte (Lei n° 123/2006) Empresa de pequeno porte	Prazo de Duração Indeterminado
Capital Integralizado: R\$ 50.000,00 (CINQUENTA MIL REAIS)			
Sócios/Participação no Capital/Espécie de Sócio/Administrador/Término do Mandato			
Nome/CPF ou CNPJ	Participação no capital(R\$)	Espécie de Sócio	Administrador
ANA MARIA FIORENTIN FERRONATO 678.479.789-20	20.000,00	SOCIO	Administrador
CRISTIANO FERRONATO 016.626.959-00	15.000,00	SOCIO	Administrador
EDUARDO FERRONATO 008.780.889-70	15.000,00	SOCIO	Administrador
Último Arquivamento Data: 26/05/2017 Número: 20178040037 Ato: REENQUADRAMENTO DE MICROEMPRESA COMO EMPRESA DE PEQUENO PORTE Evento(s): REENQUADRAMENTO DE MICROEMPRESA COMO EMPRESA DE PEQUENO PORTE			Situação REGISTRO ATIVO
			Status XXXXXXXXXXXXXX



Florianópolis - SC, quarta-feira, 15 de setembro de 2021

Eu,
Conferi e assino.

RENATA DA SILVA WIEZORKOSKI
SECRETÁRIA GERAL EM EXERCÍCIO

Documento Assinado Digitalmente 15/09/2021
Junta Comercial de Santa Catarina
CNPJ: 83.565.648.0001-32

Você deve instalar o certificado da JUCESC
www.jucesc.sc.gov.br/certificado



KISSMANN

FELIPE KISSMANN - EIRELI
CNPJ: 37.702.407/0001-70 IE: 3230006200
End: Linha Alto da Serra S/N
CEP: 99675-000
TRÊS PALMEIRAS - RS
E-mail: kissmannimplementos@gmail.com
Telefone: (49)99105-9376

208

PREGÃO PRESENCIAL PARA COMPRAS E SERVIÇOS Nº 0085/2021
PREFEITURA MUNICIPAL DE XAXIM-SC

DECLARAÇÃO REQUISITOS DE HABILITAÇÃO

A empresa FELIPE KISSMANN-EIRELI, inscrita no CNPJ sob nº 37.702.407/0001-70, com sede à linha Alto da Serra s/n na cidade de Três Palmeiras -RS, por seu representante legal, portador do CPF nº 035.731.220-19 nos termos do artigo 4º, VII, da Lei 10.520/2002, declara para os devidos fins de direito que cumpre plenamente os requisitos da habilitação estabelecidos nas cláusulas do Edital em epígrafe.

MUNICÍPIO DE XAXIM
RECEBIDO 04/11/2021
Adriane
PROCOLO 08:19
Sendo 0025

Felipe Kissmann

Licitante: FELIPE KISSMANN - EIRELI
Rep. Legal: Felipe Kissmann
CPF: 035.731.220-19
RG: 8106448635 SSP/RS

[Handwritten initials]

[Handwritten signatures]

[Handwritten signatures]

Três Palmeiras, 3 de novembro de 2021.



KISSMANN

FELIPE KISSMANN - EIRELI
CNPJ: 37.702.407/0001-70 IE: 3230006200
End: Linha Alto da Serra S/N
CEP: 99675-000
TRÊS PALMEIRAS - RS
E-mail: kissmannimplementos@gmail.com
Telefone: (49)99105-9376

209

PREGÃO PRESENCIAL PARA COMPRAS E SERVIÇOS Nº 0085/2021
PREFEITURA MUNICIPAL DE XAXIM-SC

DECLARAÇÃO REQUISITOS DE HABILITAÇÃO

A empresa FELIPE KISSMANN-EIRELI, inscrita no CNPJ sob nº 37.702.407/0001-70, com sede à linha Alto da Serra s/n na cidade de Três Palmeiras -RS, por seu representante legal, portador do CPF nº 035.731.220-19 nos termos do artigo 4º, VII, da Lei 10.520/2002, declara para os devidos fins de direito que cumpre plenamente os requisitos da habilitação estabelecidos nas cláusulas do Edital em epígrafe.

Felipe Kissmann

Licitante: FELIPE KISSMANN - EIRELI

Rep. Legal: Felipe Kissmann

CPF: 035.731.220-19

RG: 8106448635 SSP/RS

Três Palmeiras, 3 de novembro de 2021.

REPÚBLICA FEDERATIVA DO BRASIL
MINISTÉRIO DA INFRAESTRUTURA
DEPARTAMENTO NACIONAL DE TRÂNSITO
CARTEIRA NACIONAL DE HABILITAÇÃO

RS

NOME
FELIPE KISSMANN

DOC. IDENTIFICAÇÃO EMISSOR/UF
9186448635 SSP/DI RS

CPF
035.731.220-19

DATA NASCIMENTO
14/07/1995

FILIAÇÃO
DELIJAN KISSMANN
ROSICLEY FATIMA DOS SANTOS
KISSMANN

PERMISSÃO ACC CAT. VEB

Nº REGISTRO
05909902147

VALIDADE
14/08/2023

1ª HABILITAÇÃO
14/10/2013

VALIDA EM TODO O TERRITÓRIO NACIONAL
1686177690

ENG

OBSERVAÇÕES

Felipe Kissmann

ASSINATURA DO PORTADOR

LOCAL
MONDAI, RS

DATA EMISSÃO
15/06/2016

ASSINADO DIGITALMENTE
DEPARTAMENTO ESTADUAL DE TRÂNSITO

19122791516
RS210710101

RIO GRANDE DO SUL

DENATRAN CONTRAN

QR-CODE



Documento assinado com certificado digital em conformidade com a Medida Provisória nº 2200-2/2001. Sua validade poderá ser confirmada por meio da comparação deste arquivo digital com o arquivo de assinatura (.p7s) no endereço:
< <http://www.serpro.gov.br/assinador-digital> >

SERPRO / DENATRAN

[Handwritten signature]

[Handwritten signature]

[Handwritten signature]

[Handwritten signature]

[Handwritten signature]

[Handwritten signature]

[Handwritten signature]

[Handwritten signature]



Ministério da Economia
Secretaria de Governo Digital
Departamento Nacional de Registro Empresarial e Integração
Secretaria de Desenvolvimento Econômico e Turismo

Nº DO PROTOCOLO (Uso da Junta Comercial)

NIRE (da sede ou filial, quando a sede for em outra UF)

Código da Natureza Jurídica

Nº de Matrícula do Agente Auxiliar do Comércio

2305

1 - REQUERIMENTO

ILMO(A). SR.(A) PRESIDENTE DA Junta Comercial, Industrial e Serviços do Rio Grande do Sul

Nome: **FELIPE KISSMANN EIRELI**
(da Empresa ou do Agente Auxiliar do Comércio)

Nº FCN/REMP



RSP2000199621

requer a V.Sª o deferimento do seguinte ato:

Nº DE VIAS	CÓDIGO DO ATO	CÓDIGO DO EVENTO	QTDE	DESCRIÇÃO DO ATO / EVENTO
1	091			ATO CONSTITUTIVO - EIRELI
		315	1	ENQUADRAMENTO DE MICROEMPRESA

Nº DE VIAS	CÓDIGO DO ATO	CÓDIGO DO EVENTO	QTDE	DESCRIÇÃO DO ATO / EVENTO
1	091			ATO CONSTITUTIVO - EIRELI
		315	1	ENQUADRAMENTO DE MICROEMPRESA

TRES PALMEIRAS

Local

13 Julho 2020

Data

Representante Legal da Empresa / Agente Auxiliar do Comércio:

Nome: _____

Assinatura: _____

Telefone de Contato: _____

2 - USO DA JUNTA COMERCIAL

DECISÃO SINGULAR

DECISÃO COLEGIADA

Nome(s) Empresarial(ais) igual(ais) ou semelhante(s):

SIM

SIM

Processo em Ordem À decisão

Data

NÃO _____
Data Responsável

NÃO _____
Data Responsável

Responsável

DECISÃO SINGULAR

Processo em exigência. (Vide despacho em folha anexa)

Processo deferido. Publique-se e archive-se.

Processo indeferido. Publique-se.

2ª Exigência

3ª Exigência

4ª Exigência

5ª Exigência

Data

Responsável

DECISÃO COLEGIADA

Processo em exigência. (Vide despacho em folha anexa)

Processo deferido. Publique-se e archive-se.

Processo indeferido. Publique-se.

2ª Exigência

3ª Exigência

4ª Exigência

5ª Exigência

Data

Vogal

Vogal

Vogal

Presidente da _____ Turma

OBSERVAÇÕES



Junta Comercial, Industrial e Serviços do Rio Grande do Sul

Certifico registro sob o nº 43600555190 em 13/07/2020 da Empresa FELIPE KISSMANN EIRELI Nire 43600555190 e protocolo 205857175 - 13/07/2020. Autenticação: 39A937A7C6657884A2A67AEC3051B5345D6316. Carlos Vicente Bernardoni Gonçalves - Secretário-Geral. Para validar este documento, acesse <http://jucisrs.rs.gov.br/validacao> e informe nº do protocolo 20/585.717-5 e o código de segurança pti/ Esta cópia foi autenticada digitalmente e assinada em 13/07/2020 por Carlos Vicente Bernardoni Gonçalves Secretário-Geral.

CARLOS VICENTE BERNARDONI GONÇALVES
SECRETÁRIO-GERAL



JUNTA COMERCIAL, INDUSTRIAL E SERVIÇOS DO RIO GRANDE DO SUL

Registro Digital

212

Capa de Processo

Identificação do Processo		
Número do Protocolo	Número do Processo Módulo Integrador	Data
20/585.717-5	RSP2000199621	13/07/2020

Identificação do(s) Assinante(s)	
CPF	Nome
035.731.220-19	FELIPE KISSMANN

Junta Comercial, Industrial e Serviços do Rio Grande do Sul

Página 1 de 1



Junta Comercial, Industrial e Serviços do Rio Grande do Sul
Certifico registro sob o nº 43600555190 em 13/07/2020 da Empresa FELIPE KISSMANN EIRELI, Nire 43600555190 e protocolo 205857175 - 13/07/2020. Autenticação: 39A937A7C6657884A2A67AEC3051B5345D6316. Carlos Vicente Bernardoni Gonçalves - Secretário-Geral. Para validar este documento, acesse <http://jucisrs.rs.gov.br/validacao> e informe nº do protocolo 20/585.717-5 e o código de segurança ptIV Esta cópia foi autenticada digitalmente e assinada em 13/07/2020 por Carlos Vicente Bernardoni Gonçalves Secretário-Geral.

CARLOS V. BERNARDONI GONÇALVES
SECRETÁRIO GERAL

pág. 2/7

ATO DE CONSTITUIÇÃO DE FELIPE KISSMANN EIRELI

213

FELIPE KISSMANN, nacionalidade BRASILEIRA, EMPRESARIO, Solteiro, data de nascimento 14/07/1995, nº do CPF 035.731.220-19, documento de identidade 8106448635, SSP, RS, com domicílio / residência a ESTRADA LINHA ALTO DA SERRA, número SN, bairro / distrito INTEIOR, município TRES PALMEIRAS - RIO GRANDE DO SUL, CEP 99.675-000 resolve constituir uma Empresa Individual de Responsabilidade Limitada - EIRELI, mediante as seguintes cláusulas:

Cláusula Primeira - A empresa adotará o nome empresarial de FELIPE KISSMANN EIRELI.

Parágrafo Único: A empresa tem como nome fantasia KISSMANN IMPLEMENTOS.

Cláusula Segunda - O objeto será FABRICACAO DE MAQUINAS E EQUIPAMENTOS PARA A AGRICULTURA E PECUARIA, PECAS E ACESSORIOS, DE EQUIPAMENTOS PARA IRRIGACAO AGRICOLA, PECAS E ACESSORIOS, DE MAQUINAS-FERRAMENTA, PECAS E ACESSORIOS, MANUTENCAO E REPARACAO DE MAQUINAS E EQUIPAMENTOS PARA AGRICULTURA E PECUARIA, INSTALACAO DE MAQUINAS E EQUIPAMENTOS INDUSTRIAIS, COMERCIO ATACADISTA DE MAQUINAS, APARELHOS E EQUIPAMENTOS PARA USO AGROPECUARIO, PARTES E PECAS, DE MAQUINAS, EQUIPAMENTOS PARA TERRAPLENAGEM, MINERACAO E CONSTRUCAO, PARTES E PECAS, DE MOTORES E TRANSFORMADORES ELETRICOS, INSTRUMENTOS E EQUIPAMENTOS DE MEDIDA, PARTES E PECAS, DE DEFENSIVOS AGRICOLAS, ADUBOS, FERTILIZANTES E CORRETIVOS DO SOLO, COMERCIO VAREJISTA DE MATERIAL ELETRICO, DE MATERIAIS HIDRAULICOS, DE FERRAGENS E FERRAMENTAS, DE PECAS E ACESSORIOS NOVOS PARA VEICULOS AUTOMOTORES, DE PNEUMATICOS E CAMARAS-DE-AR, DE LUBRIFICANTES.

Cláusula Terceira - A sede da empresa é na ESTRADA LINHA ALTO DA SERRA, número SN, bairro / distrito INTERIOR, município TRES PALMEIRAS - RS, CEP 99.675-000.

Cláusula Quarta - A empresa iniciará suas atividades em 13/07/2020 e seu prazo de duração é indeterminado.

Cláusula Quinta - O capital é R\$ 105.000,00 (CENTO e CINCO MIL reais), totalmente integralizado neste ato em moeda corrente do País.

Cláusula Sexta - A administração da empresa caberá ao seu titular já qualificado acima, com os poderes e atribuições de representação ativa e passiva, judicial e extrajudicial, podendo praticar todos os atos compreendidos no objeto.

Cláusula Sétima - Ao término de cada exercício social, em 31 de dezembro, proceder-se-á a elaboração do inventário, do balanço patrimonial e do balanço de resultado econômico.

Cláusula Oitava - O(s) signatário(s) do presente ato declara(m) que o movimento da receita bruta anual da empresa não excederá o limite fixado no inciso I do art. 3º da Lei Complementar nº 123 de 14 de dezembro de 2006, e que não se enquadra(m) em qualquer das hipóteses de exclusão relacionadas no § 4º do art. 3º da mencionada lei.

Cláusula Nona - A empresa poderá a qualquer tempo, abrir ou fechar filial ou outra dependência, mediante ato de alteração do ato constitutivo.

MÓDULO INTEGRADOR: 11 RSP2000199621



RS47252090

1/2



Junta Comercial, Industrial e Serviços do Rio Grande do Sul
Certifico registro sob o nº 43600555190 em 13/07/2020 da Empresa FELIPE KISSMANN EIRELI, Nire 43600555190 e protocolo 205857175 - 13/07/2020. Autenticação: 29A937A7C6657884A2A67AEC3051E5345D6316. Carlos Vicente Bernardoni Gonçalves - Secretário-Geral. Para validar este documento, acesse <http://jucisrs.rs.gov.br/validacao> e informe nº do protocolo 20/585.717-5 e o código de segurança ptiV. Esta cópia foi autenticada digitalmente e assinada em 13/07/2020 por Carlos Vicente Bernardoni Gonçalves Secretário-Geral.

CARLOS VICENTE BERNARDONI GONÇALVES
SECRETÁRIO-GERAL

pág. 3/7

ATO DE CONSTITUIÇÃO DE FELIPE KISSMANN EIRELI

Cláusula Décima -O titular da empresa declara, sob as penas da lei, de que não está(ão) impedido(s) de exercer a administração da empresa, por lei especial, ou em virtude de condenação criminal, ou por se encontrar(em) sob os efeitos dela, a pena que vede, ainda que temporariamente, o acesso a cargos públicos; ou por crime falimentar, de prevaricação, peita ou suborno, concussão, peculato, ou contra a economia popular, contra o sistema financeiro nacional, contra normas de defesa da concorrência, contra as relações de consumo, fé pública, ou a propriedade.

Cláusula Décima Primeira - O titular da empresa declara, sob as penas da lei, que não figura como titular de nenhuma outra empresa individual de responsabilidade limitada.

Cláusula Décima Segunda - Fica eleito o foro de RONDA ALTA - RS para o exercício e o cumprimento dos direitos e obrigações resultantes deste ato de constituição.

TRES PALMEIRAS, 13 de Julho de 2020.

FELIPE KISSMANN
Titular/Administrador

[Handwritten signatures in blue ink]

MÓDULO INTEGRADOR: 11 RSP2000199821



RS47252090

2/2



Junta Comercial, Industrial e Serviços do Rio Grande do Sul
Certifico registro sob o nº 43600555190 em 13/07/2020 da Empresa FELIPE KISSMANN EIRELI, Nire 43600555190 e protocolo 205857175 - 13/07/2020. Autenticação: 39A937A7C6657884A2A67AEC3051B5345D6316. Carlos Vicente Bernardoni Gonçalves - Secretário-Geral. Para validar este documento, acesse <http://jucisrs.rs.gov.br/validacao> e informe nº do protocolo 20/585.717-5 e o código de segurança ptIV Esta cópia foi autenticada digitalmente e assinada em 13/07/2020 por Carlos Vicente Bernardoni Gonçalves Secretário-Geral.

[Signature]
CARLOS VICENTE BERNARDONI GONÇALVES
SECRETÁRIO GERAL



JUNTA COMERCIAL, INDUSTRIAL E SERVIÇOS DO RIO GRANDE DO SUL

215

Registro Digital

Documento Principal

Identificação do Processo		
Número do Protocolo	Número do Processo Módulo Integrador	Data
20/585.717-5	RSP2000199621	13/07/2020

Identificação do(s) Assinante(s)	
CPF	Nome
035.731.220-19	FELIPE KISSMANN

Junta Comercial, Industrial e Serviços do Rio Grande do Sul

Página 1 de 1



Junta Comercial, Industrial e Serviços do Rio Grande do Sul

Certifico registro sob o nº 43600555190 em 13/07/2020 da Empresa FELIPE KISSMANN EIRELI, Nire 43600555190 e protocolo 205857175 - 13/07/2020. Autenticação: 39A937A7C6657884A2A67AEC3051B5345D6316. Carlos Vicente Bernardoni Gonçalves - Secretário-Geral. Para validar este documento, acesse <http://jucisrs.rs.gov.br/validacao> e informe nº do protocolo 20/585.717-5 e o código de segurança ptiV Esta cópia foi autenticada digitalmente e assinada em 13/07/2020 por Carlos Vicente Bernardoni Gonçalves Secretário-Geral.

Carlos Gonçalves
SECRETÁRIO-GERAL

pág. 5/7



TERMO DE AUTENTICAÇÃO - REGISTRO DIGITAL

A Secretaria Geral da JUCISRS, no uso de suas atribuições de cancelar os instrumentos submetidos ao registro público de empresas, certifica, para fins de autenticidade, e, em atendimento ao disposto no ART. 1º, I DA LEI 8.934/1994, que o ato empresarial protocolado sob o número 20/585.717-5, em 13/07/2020 da empresa: FELIPE KISSMANN EIRELI, nire: 4360055519-0 , foi deferido digitalmente sob o número 43600555190, em 13/07/2020 , nos termos da medida provisória Nº 876, de 13 de março de 2019.

Assina o presente termo, mediante certificado digital, Carlos Vicente Bernardoni Gonçalves. Para sua validação, deverá ser acessado o sitio eletrônico do Portal de Serviços / Validar Documentos (<http://portalservicos.jucisrs.rs.gov.br/Portal/pages/imagemProcesso/viaUnica.jsf>) e informar o número de protocolo e chave de segurança.

Capa de Processo

Assinante(s)	
CPF	Nome
035.731.220-19	FELIPE KISSMANN

Documento Principal

Assinante(s)	
CPF	Nome
035.731.220-19	FELIPE KISSMANN

Porto Alegre, segunda-feira, 13 de julho de 2020



Documento assinado eletronicamente por Carlos Vicente Bernardoni Gonçalves, Servidor(a) Público(a), em 13/07/2020, às 14:19 conforme horário oficial de Brasília.



A autenticidade desse documento pode ser conferida no [portal de serviços da jucisrs](#) informando o número do protocolo 20/585.717-5.





JUNTA COMERCIAL, INDUSTRIAL E SERVIÇOS DO
RIO GRANDE DO SUL
Registro Digital

217

O ato foi deferido e assinado digitalmente por :

Identificação do(s) Assinante(s)	
CPF	Nome
193.107.810-68	CARLOS VICENTE BERNARDONI GONCALVES

Porto Alegre, segunda-feira, 13 de julho de 2020



Junta Comercial, Industrial e Serviços do Rio Grande do Sul
Certifico registro sob o nº 43600555190 em 13/07/2020 da Empresa FELIPE KISSMANN EIRELI, Nire 43600555190 e protocolo 205857175 -
13/07/2020. Autenticação: 39A937A7C6657884A2A67AEC3051B5345D6316. Carlos Vicente Bernardoni Gonçalves - Secretário-Geral. Para validar
este documento, acesse <http://jucisrs.rs.gov.br/validacao> e informe nº do protocolo 20/585.717-5 e o código de segurança ptIV Esta cópia foi
autenticada digitalmente e assinada em 13/07/2020 por Carlos Vicente Bernardoni Gonçalves Secretário-Geral.

CARLOS VICENTE BERNARDONI GONCALVES
SECRETÁRIO-GERAL

pág. 7/7



Ministério da Economia
Secretaria de Governo Digital
Departamento Nacional de Registro Empresarial e Integração
Secretaria de Desenvolvimento Econômico e Turismo

Nº DO PROTOCOLO (Uso da Junta Comercial)

218

NIRE (da sede ou filial, quando a sede for em outra UF)

Código da Natureza Jurídica

Nº de Matrícula do Agente Auxiliar do Comércio

43600555190

2305

1 - REQUERIMENTO

ILMO(A). SR.(A) PRESIDENTE DA Junta Comercial, Industrial e Serviços do Rio Grande do Sul

Nome: **FELIPE KISSMANN EIRELI**

(da Empresa ou do Agente Auxiliar do Comércio)

Nº FCN/REMP



RSP2000327116

requer a V.Sª o deferimento do seguinte ato:

Nº DE VIAS	CÓDIGO DO ATO	CÓDIGO DO EVENTO	QTDE	DESCRIÇÃO DO ATO / EVENTO
1	002			ALTERACAO
		2244	1	ALTERACAO DE ATIVIDADES ECONOMICAS (PRINCIPAL E SECUNDARIAS)
		2015	1	ALTERACAO DE OBJETO SOCIAL

TRES PALMEIRAS

Local

15 Outubro 2020

Data

Representante Legal da Empresa / Agente Auxiliar do Comércio:

Nome: _____

Assinatura: _____

Telefone de Contato: _____

2 - USO DA JUNTA COMERCIAL

DECISÃO SINGULAR

DECISÃO COLEGIADA

Nome(s) Empresarial(ais) igual(ais) ou semelhante(s):

SIM

SIM

Processo em Ordem
À decisão

Data

Responsável

NÃO _____
Data Responsável

NÃO _____
Data Responsável

DECISÃO SINGULAR

Processo em exigência. (Vide despacho em folha anexa)

Processo deferido. Publique-se e archive-se.

Processo indeferido. Publique-se.

2ª Exigência

3ª Exigência

4ª Exigência

5ª Exigência

Data

Responsável

DECISÃO COLEGIADA

Processo em exigência. (Vide despacho em folha anexa)

Processo deferido. Publique-se e archive-se.

Processo indeferido. Publique-se.

2ª Exigência

3ª Exigência

4ª Exigência

5ª Exigência

Data

Vogal

Vogal

Vogal

Presidente da _____ Turma

OBSERVAÇÕES



Junta Comercial, Industrial e Serviços do Rio Grande do Sul

Certifico registro sob o nº 7385938 em 22/10/2020 da Empresa FELIPE KISSMANN EIRELI, Nire 43600555190 e protocolo 206911301-15/10/2020. Autenticação: 33DA6F2DBD1B578C5F5D6A8B0BB9B6A435360B1. Carlos Vicente Bernardoni Gonçalves - Secretário-Geral. Para validar este documento, acesse <http://juicrs.rs.gov.br/validacao> e informe nº do protocolo 20/691.130-1 e o código de segurança 5ITb Esta cópia foi autenticada digitalmente e assinada em 23/10/2020 por Carlos Vicente Bernardoni Gonçalves - Secretário-Geral.

Carlos Vicente Bernardoni Gonçalves
CARLOS VICENTE BERNARDONI GONCALVES
SECRETÁRIO GERAL



JUNTA COMERCIAL, INDUSTRIAL E SERVIÇOS DO RIO GRANDE DO SUL

Registro Digital

219

Capa de Processo

Identificação do Processo

Número do Protocolo	Número do Processo Módulo Integrador	Data
20/691.130-1	RSP2000327116	15/10/2020

Identificação do(s) Assinante(s)

CPF	Nome
035.731.220-19	FELIPE KISSMANN

Junta Comercial, Industrial e Serviços do Rio Grande do Sul

Página 1 de 1

Junta Comercial, Industrial e Serviços do Rio Grande do Sul

Certifico registro sob o nº 7385938 em 22/10/2020 da Empresa FELIPE KISSMANN EIRELI, Nire 43600555190 e protocolo 20691130-1 - 15/10/2020. Autenticação: 33DA6F2DBD1B578C5F5D6A8B0BB9B6A435360B1. Carlos Vicente Bernardoni Gonçalves - Secretário-Geral. Para validar este documento, acesse <http://jucisrs.rs.gov.br/validacao> e informe nº do protocolo 20/691.130-1 e o código de segurança 5ITb Esta cópia foi autenticada digitalmente e assinada em 23/10/2020 por Carlos Vicente Bernardoni Gonçalves – Secretário-Geral.

CARLOS VICENTE BERNARDONI GONÇALVES
SECRETÁRIO GERAL

pág. 2/6

ALTERAÇÃO 01 DA EMPRESA FELIPE KISSMANN EIRELI

CNPJ 37.702.407/0001-70

FELIPE KISSMANN, nacionalidade BRASILEIRA, EMPRESARIO, Solteiro, data de nascimento 14/07/1995, nº do CPF 035.731.220-19, documento de identidade 8106448635, SSP, RS, com domicílio na ESTRADA LINHA ALTO DA SERRA, número SN, bairro / distrito INTEIOR, município TRES PALMEIRAS - RIO GRANDE DO SUL, CEP 99.675-000, único sócio da Empresa Individual de Responsabilidade Limitada - EIRELI, com nome empresarial de FELIPE KISSMANN EIRELI, localizada na Estada Linha Alto da Serra, SN, interior de Três Palmeiras – RS, CEP 99675-000, inscrita no CNPJ 37.702.407/0001-70, inscrita na Junta Comercial do Estado do Rio Grande do Sul, NIRE nº 43600555190 no dia 13 de julho de 2020 resolve alterar seu Contrato Social, mediante as cláusulas e condições seguintes:

CLAUSULA PRIMEIRA: A empresa terá como objeto social FABRICACAO DE MAQUINAS E EQUIPAMENTOS PARA A AGRICULTURA E PECUARIA, PECAS E ACESSORIOS, MANUTENCAO E REPARACAO DE MAQUINAS E EQUIPAMENTOS PARA AGRICULTURA E PECUARIA, INSTALACAO DE MAQUINAS E EQUIPAMENTOS INDUSTRIAIS, COMERCIO ATACADISTA DE MAQUINAS, APARELHOS E EQUIPAMENTOS PARA USO AGROPECUARIO, PARTES E PECAS, DE MAQUINAS, EQUIPAMENTOS PARA TERRAPLENAGEM, MINERACAO E CONSTRUCAO, PARTES E PECAS, DE MOTORES E TRANSFORMADORES ELETRICOS, INSTRUMENTOS E EQUIPAMENTOS DE MEDIDA, PARTES E PECAS, COMERCIO VAREJISTA DE MATERIAL ELETRICO, DE MATERIAIS HIDRAULICOS, DE FERRAGENS E FERRAMENTAS, DE PECAS E ACESSORIOS NOVOS PARA VEICULOS AUTOMOTORES, DE PNEUMATICOS E CAMARAS-DE-AR.

CLAUSULA SEGUNDA: A presente alteração é a contar desta data e todas as demais cláusulas e condições estabelecidas no ato constitutivo e alteração não alcançada pelo presente instrumento, tem sua validade ratificada, permanecendo em vigor.

Três Palmeiras, 15 de outubro de 2020.

FELIPE KISSMANN : Titular/Administrador



Junta Comercial, Industrial e Serviços do Rio Grande do Sul
Certifico registro sob o nº 7385938 em 22/10/2020 da Empresa FELIPE KISSMANN EIRELI, Nire 43600555190 e protocolo 206911301 - 15/10/2020.
Autenticação: 33DA6F2DBD1B578C5F5D6A8B0BB9B6A435360B1. Carlos Vicente Bernardoni Gonçalves - Secretário-Geral. Para validar este documento, acesse <http://jucisrs.rs.gov.br/validacao> e informe nº do protocolo 20/691.130-1 e o código de segurança 5ITb Esta cópia foi autenticada digitalmente e assinada em 23/10/2020 por Carlos Vicente Bernardoni Gonçalves – Secretário-Geral.

[Handwritten signature]

[Handwritten signature]

[Handwritten signature]
CARLOS VICENTE BERNARDONI GONCALVES
SECRETARIO-GERAL



JUNTA COMERCIAL, INDUSTRIAL E SERVIÇOS DO RIO GRANDE DO SUL

Registro Digital

221

Documento Principal

Identificação do Processo		
Número do Protocolo	Número do Processo Módulo Integrador	Data
20/691.130-1	RSP2000327116	15/10/2020

Identificação do(s) Assinante(s)	
CPF	Nome
035.731.220-19	FELIPE KISSMANN

Junta Comercial, Industrial e Serviços do Rio Grande do Sul

Página 1 de 1



Junta Comercial, Industrial e Serviços do Rio Grande do Sul

Certifico registro sob o nº 7385938 em 22/10/2020 da Empresa FELIPE KISSMANN EIRELI, Nire 43600555190 e protocolo 206911301 - 15/10/2020. Autenticação: 33DA6F2DBD1B578C5F5D6A8B0BB9B6A435360B1. Carlos Vicente Bernardoni Gonçalves - Secretário-Geral. Para validar este documento, acesse <http://jucisrs.rs.gov.br/validacao> e informe nº do protocolo 20/691.130-1 e o código de segurança 5ITb Esta cópia foi autenticada digitalmente e assinada em 23/10/2020 por Carlos Vicente Bernardoni Gonçalves – Secretário-Geral.

Carlos Vicente Bernardoni Gonçalves
SECRETÁRIO-GERAL

pág. 4/6



TERMO DE AUTENTICAÇÃO - REGISTRO DIGITAL

Certifico que o ato, assinado digitalmente, da empresa FELIPE KISSMANN EIRELI, de NIRE 4360055519-0 e protocolado sob o número 20/691.130-1 em 15/10/2020, encontra-se registrado na Junta Comercial sob o número 7385938, em 22/10/2020. O ato foi deferido eletronicamente pelo examinador Jorge Otacilio Neves Diehl.

Certifica o registro, o Secretário-Geral, Carlos Vicente Bernardoni Gonçalves. Para sua validação, deverá ser acessado o sitio eletrônico do Portal de Serviços / Validar Documentos (<http://portalservicos.jucisrs.rs.gov.br/Portal/pages/imagemProcesso/viaUnica.jsf>) e informar o número de protocolo e chave de segurança.

Capa de Processo

Assinante(s)	
CPF	Nome
035.731.220-19	FELIPE KISSMANN

Documento Principal

Assinante(s)	
CPF	Nome
035.731.220-19	FELIPE KISSMANN

Porto Alegre, quinta-feira, 22 de outubro de 2020



Documento assinado eletronicamente por Jorge Otacilio Neves Diehl, Servidor(a) Público(a), em 22/10/2020, às 16:40 conforme horário oficial de Brasília.



A autenticidade desse documento pode ser conferida no [portal de serviços da jucisrs](#) informando o número do protocolo 20/691.130-1.

Página 1 de 1



Junta Comercial, Industrial e Serviços do Rio Grande do Sul

Certifico registro sob o nº 7385938 em 22/10/2020 da Empresa FELIPE KISSMANN EIRELI, Nire 43600555190 e protocolo 206911301 - 15/10/2020. Autenticação: 33DA6F2DBD1B578C5F5D6A8B0BB9B6A435360B1. Carlos Vicente Bernardoni Gonçalves - Secretário-Geral. Para validar este documento, acesse <http://jucisrs.rs.gov.br/validacao> e informe nº do protocolo 20/691.130-1 e o código de segurança 5ITb Esta cópia foi autenticada digitalmente e assinada em 23/10/2020 por Carlos Vicente Bernardoni Gonçalves – Secretário-Geral.

Carlos Vicente Bernardoni Gonçalves
 SECRETÁRIO GERAL

pág. 5/6



JUNTA COMERCIAL, INDUSTRIAL E SERVIÇOS DO
RIO GRANDE DO SUL
Registro Digital

223

O ato foi deferido e assinado digitalmente por :

Identificação do(s) Assinante(s)	
CPF	Nome
193.107.810-68	CARLOS VICENTE BERNARDONI GONCALVES

Porto Alegre, quinta-feira, 22 de outubro de 2020

Junta Comercial, Industrial e Serviços do Rio Grande do Sul

Certifico registro sob o nº 7385938 em 22/10/2020 da Empresa FELIPE KISSMANN EIRELI, Nire 43600555190 e protocolo 206911301 - 15/10/2020. Autenticação: 33DA6F2DBD1B578C5F5D6A8B0BB9B6A435360B1. Carlos Vicente Bernardoni Gonçalves - Secretário-Geral. Para validar este documento, acesse <http://juicrs.rs.gov.br/validacao> e informe nº do protocolo 20/691.130-1 e o código de segurança 5ITb Esta cópia foi autenticada digitalmente e assinada em 23/10/2020 por Carlos Vicente Bernardoni Gonçalves – Secretário-Geral.

CARLOS VICENTE BERNARDONI GONCALVES
SECRETÁRIO-GERAL

pág. 6/6



KISSMANN

FELIPE KISSMANN - EIRELI
CNPJ: 37.702.407/0001-70 IE: 3230006200
End: Linha Alto da Serra S/N
CEP: 99675-000
TRÊS PALMEIRAS - RS
E-mail: kissmannimplementos@gmail.com
Telefone: (49)99105-9376

224

PREGÃO PRESENCIAL PARA COMPRAS E SERVIÇOS Nº 0085/2021
PREFEITURA MUNICIPAL DE XAXIM-SC

DECLARAÇÃO DE INEXISTÊNCIA DE FATOS SUPERVENIENTES

A empresa FELIPE KISSMANN-EIRELI, inscrito no CNPJ n.º 37.702.407/0001-70 por intermédio de seu representante legal o Sr. Felipe Kissmann, portador da Carteira de Identidade n.º 8106448635 e do CPF n.º 035.731.220-19 DECLARA, para todos os fins de direito, a inexistência de fatos supervenientes impeditivos da qualificação ou que comprometam a idoneidade da proponente os termos do artigo 32, parágrafo 2º e artigo 97 da Lei n.º 8666/93 e suas alterações.

Felipe Kissmann

Licitante: FELIPE KISSMANN - EIRELI

Rep. Legal: Felipe Kissmann

CPF: 035.731.220-19

RG: 8106448635 SSP/RS

Três Palmeiras, 3 de novembro de 2021.



CERTIFICADO DE REGISTRO CADASTRAL - 307074816

Data da Inscrição: 03/11/2021 **Data da Renovação:** 03/11/2021 **Validade:** 03/11/2022

Razão Social: 10013 - FELIPE KISSMANN EIRELI

Data do Cadastro: 03/11/2021

Endereço: EST LINHA ALTO DA SERRA,SN - *****

Bairro: INTERIOR

Cidade: Três Palmeiras

UF: RS **CEP:** 99675-000

Telefone/Fax: 4991059376 /

e-mail: kissmannimplementos@gmail.com

CNPJ: 37.702.407/0001-70

Inscrição Estadual:

Inscrição Municipal:

Responsável:

CPF:

Capital Social: 0,00

Faturamento Mensal: 0,00

Qtde de Funcionários: 0

Área Disponível:

Área Construída:

Sócios Diretores:

Principais Clientes:

Princ. Fornecedores:

Outras Informações:

RAMO DE ATIVIDADE:

Código do Ramo	Descrição do Ramo de Atividade
----------------	--------------------------------

1342	47.42-3-00 - Comércio varejista de material elétrico
1369	33.21-0-00 -
1372	46.69-9-99 - Comér
1410	46.62-1-00 - Comércio atacadista de máquinas, equipamentos para terraplenagem, mineração e construção; partes e peças
1420	45.30-7-03 - Comércio a varejo de peças e acessórios novos para veículos automotores
1421	46.61-3-00 - Comércio atacadista de máquinas, aparelhos e equipamentos para uso agropecuário; partes e peças
1422	47.44-0-01 - Comércio varejista de ferragens e ferramentas
1526	47.44-0-99 - Comércio varejista de materiais de construção em geral
1537	45.30-7-05 - Comércio a varejo de pneumáticos e câmaras-de-ar
1541	47.44-0-03 - Comércio varejista de materiais hidráulicos
1603	28.33-0-00 - Fabricação de máquinas e equipamentos para a agricultura e pecuária, peças e acessórios, exceto para irrigação
1614	33.14-7-11 - Manutenção e reparação de máquinas e equipamentos para agricultura e pecuária

DOCUMENTAÇÃO:

Este Certificado obedece o estipulado na Lei 8.666 de 21/06/1993 e atualizações e normas do Município de Xaxim, e poderá necessitar de documentação complementar conforme solicitado no edital.

Departamento de Compras



Certidão Simplificada

Certificamos que as informações abaixo constam dos documentos arquivados nesta Junta Comercial e são vigentes na data de sua expedição.

Nome Empresarial: FELIPE KISSMANN EIRELI			
Natureza Jurídica: EMPRESA INDIVIDUAL DE RESPONSABILIDADE LIMITADA (DE NATUREZA EMPRESARIA)			
Número de Identificação do Registro de Empresas - NIRE 4360055519-0	CNPJ 37.702.407/0001-70	Data de Arquivamento do Ato Constitutivo 13/07/2020	Data de Início de Atividade 13/07/2020
Endereço Completo: ESTRADA LINHA ALTO DA SERRA SN - BAIRRO INTERIOR CEP 99675-000 - TRES PALMEIRAS/RS			
Objeto Social: FABRICACAO DE MAQUINAS E EQUIPAMENTOS PARA A AGRICULTURA E PECUARIA, PECAS E ACESSORIOS, MANUTENCAO E REPARACAO DE MAQUINAS E EQUIPAMENTOS PARA AGRICULTURA E PECUARIA, INSTALACAO DE MAQUINAS E EQUIPAMENTOS INDUSTRIAIS, COMERCIO ATACADISTA DE MAQUINAS, APARELHOS E EQUIPAMENTOS PARA USO AGROPECUARIO, PARTES E PECAS, DE MAQUINAS, EQUIPAMENTOS PARA TERRAPLENAGEM, MINERACAO E CONSTRUCAO, PARTES E PECAS, DE MOTORES E TRANSFORMADORES ELETRICOS, INSTRUMENTOS E EQUIPAMENTOS DE MEDIDA, PARTES E PECAS, COMERCIO VAREJISTA DE MATERIAL ELETRICO, DE MATERIAIS HIDRAULICOS, DE FERRAGENS E FERRAMENTAS, DE PECAS E ACESSORIOS NOVOS PARA VEICULOS AUTOMOTORES, DE PNEUMATICOS E CAMARAS-DE-AER.			
Capital Social: R\$ 105.000,00 CENTO E CINCO MIL REAIS	Capital Integralizado: R\$ 105.000,00 CENTO E CINCO MIL REAIS	Microempresa ou Empresa de Pequeno Porte MICRO EMPRESA (Lei Complementar nº123/06)	Prazo de Duração INDETERMINADO
Titular/Administrador		Tér. Mandato Função	
CPF/NIRE	Nome	xxxxxxx	TITULAR / ADMINISTRADOR
035.731.220-19	FELIPE KISSMANN		
Status: CADASTRADA		Situação: ATIVA	
Último Arquivamento: 22/10/2020		Número: 7385938	
Ato	002 - ALTERACAO		
Evento(s)	2244 - ALTERACAO DE ATIVIDADES ECONOMICAS (PRINCIPAL E SECUNDARIAS)		
	2015 - ALTERACAO DE OBJETO SOCIAL		
Filial(ais) nesta Unidade da Federação ou fora dela			
Nire	CNPJ	Endereço	
NADA MAIS#			

Porto Alegre, 27 de Setembro de 2021 15:57

CARLOS GONÇALVES
SECRETÁRIO-GERAL

Certidão Simplificada Digital emitida pela JUNTA COMERCIAL, INDUSTRIAL E SERVIÇOS DO RIO GRANDE DO SUL e certificada digitalmente. Se desejar confirmar a autenticidade desta certidão, acesse o site da JUCISRS (<http://jucisrs.rs.gov.br>) e clique em validar certidão. A certidão pode ser validada de duas formas:

- 1) Validação por envio de arquivo (upload)
- 2) Validação visual (digite o nº C210000975571 e visualize a certidão)



21/336.879-0

PREGÃO PRESENCIAL PARA COMPRAS E SERVIÇOS Nº 0085/2021
PREFEITURA MUNICIPAL DE XAXIM-SC

DECLARAÇÃO DE MICROEMPRESA

A empresa FELIPE KISSMANN-EIRELI, inscrita no CNPJ nº 37.702.407/001-70, sediada na Linha alto da Serra s/n, em Três Palmeiras – RS, por intermédio de seu representante legal o Sr. Felipe Kissmann portador da Carteira de Identidade nº 8106448635 e do CPF nº 035.731.220-19, **DECLARA**, que se enquadra na condição de **MICROEMPRESA (ME)**, e que:

- a) Atende os requisitos previsto no art. 3º da Lei Complementar 123/2006;
- b) Possui registro na Junta Comercial indicando que se enquadra como MP;

Portanto, está apta a usufruir dos benefícios que tratam os artigos 42 a 49 da lei complementar 123/2006.

Por ser expressão da verdade, firmamos a presente



Licitante: FELIPE KISSMANN - EIRELI

Rep. Legal: Felipe Kissmann

CPF: 035.731.220-19

RG: 8106448635 SSP/RS



Três Palmeiras, 3 de novembro de 2021.



ESTADO DE SANTA CATARINA
MUNICÍPIO DE XAXIM

CERTIFICADO DE REGISTRO CADASTRAL - 307074802

Data da Inscrição: 26/10/2021	Data da Renovação: 26/10/2021	Validade: 26/10/2022
Razão Social: 10001 - CIDAMAQ MAQUINAS E IMPLEMENTOS AGRICOLAS EIRELI Endereço: AV RUBEM CESAR CASELANI,1987 - SALA 01 Bairro: CENTRO Cidade: Realeza UF: PR CEP: 85770-000 Telefone/Fax: 4635432815 / e-mail: cidamaq.maquinas@hotmail.com CNPJ: 32.396.643/0001-92		Data do Cadastro: 26/10/2021
Inscrição Estadual:		CPF:
Inscrição Municipal:		
Responsável:		
Capital Social:		
Faturamento Mensal:		
Qtde de Funcionários:		
Área Disponível:		
Área Construída:		
Sócios Diretores:		
Principais Clientes:	MUNICÍPIO DE XAXIM RECEBIDO 04/11/2021 <i>Adriana</i> PROTOCOLO 07:56 Senda 003.	
Princ. Fornecedores:		
Outras Informações:		

RAMO DE ATIVIDADE:

Código do Ramo	Descrição do Ramo de Atividade
1372	46.69-9-99 - Comér
1421	46.61-3-00 - Comércio atacadista de máquinas, aparelhos e equipamentos para uso agropecuário; partes e peças
1486	46.83-4-00 - Comércio atacadista de defensivos agrícolas, adubos, fertilizantes e corretivos do solo
1493	46.23-1-06 - Comércio atacadista de sementes, flores, plantas e gramas
1513	45.11-1-04 - Comércio por atacado de caminhões novos e usados
1524	47.89-0-02 - Comércio varejista de plantas e flores naturais (Dispensada *)
1533	47.32-6-00 - Comércio varejista de lubrificantes
1573	46.14-1-00 - Representantes comerciais e agentes do comércio de máquinas, equipamentos, embarcações e aeronaves
1582	46.42-7-02 - Comércio atacadista de roupas e acessórios para uso profissional e de segurança do trabalho (Dispensada *)
1600	81.30-3-00 - Atividades paisagísticas
1602	01.61-0-99 - Atividades de apoio à agricultura não especificadas anteriormente
1603	28.33-0-00 - Fabricação de máquinas e equipamentos para a agricultura e pecuária, peças e acessórios, exceto para irrigação
1604	33.14-7-12 - Manutenção e reparação de tratores agrícolas
1605	46.12-5-00 - Representantes comerciais e agentes do comércio de combustíveis, minerais, produtos siderúrgicos e químicos
1606	46.49-4-06 - Comércio atacadista de lustres, luminárias e abajures
1607	46.69-9-01 - Comércio atacadista de bombas e compressores; partes e peças
1608	46.73-7-00 - Comércio atacadista de material elétrico
1609	46.81-8-05 - Comércio atacadista de lubrificantes

DOCUMENTAÇÃO:

Este Certificado obedece o estipulado na Lei 8.666 de 21/06/1993 e atualizações e normas do Município de Xaxim, e poderá necessitar de documentação complementar conforme solicitado no edital.

Departamento de Compras



CERTIFICADO DE REGISTRO CADASTRAL - 307074802

Data da Inscrição: 26/10/2021 **Data da Renovação:** 26/10/2021 **Validade:** 26/10/2022

Razão Social: 10001 - CIDAMAQ MAQUINAS E IMPLEMENTOS AGRICOLAS EIRELI **Data do Cadastro:** 26/10/2021
Endereço: AV RUBEM CESAR CASELANI,1987 - SALA 01
Bairro: CENTRO **Cidade:** Realeza **UF:** PR **CEP:** 85770-000
Telefone/Fax: 4635432815 / **e-mail:** cidamaq.maquinas@hotmail.com
CNPJ: 32.396.643/0001-92
Inscrição Estadual:
Inscrição Municipal:
Responsável: **CPF:**

Capital Social:
Faturamento Mensal:
Qtde de Funcionários:
Área Disponível:
Área Construída:
Sócios Diretores:

Principais Clientes:

Princ. Fornecedores:

Outras Informações:

RAMO DE ATIVIDADE:

Código do Ramo	Descrição do Ramo de Atividade
1372	46.69-9-99 - Comér
1421	46.61-3-00 - Comércio atacadista de máquinas, aparelhos e equipamentos para uso agropecuário; partes e peças
1486	46.83-4-00 - Comércio atacadista de defensivos agrícolas, adubos, fertilizantes e corretivos do solo
1493	46.23-1-06 - Comércio atacadista de sementes, flores, plantas e gramas
1513	45.11-1-04 - Comércio por atacado de caminhões novos e usados
1524	47.89-0-02 - Comércio varejista de plantas e flores naturais (Dispensada *)
1533	47.32-6-00 - Comércio varejista de lubrificantes
1573	46.14-1-00 - Representantes comerciais e agentes do comércio de máquinas, equipamentos, embarcações e aeronaves
1582	46.42-7-02 - Comércio atacadista de roupas e acessórios para uso profissional e de segurança do trabalho (Dispensada *)
1600	81.30-3-00 - Atividades paisagísticas
1602	01.61-0-99 - Atividades de apoio à agricultura não especificadas anteriormente
1603	28.33-0-00 - Fabricação de máquinas e equipamentos para a agricultura e pecuária, peças e acessórios, exceto para irrigação
1604	33.14-7-12 - Manutenção e reparação de tratores agrícolas
1605	46.12-5-00 - Representantes comerciais e agentes do comércio de combustíveis, minerais, produtos siderúrgicos e químicos
1606	46.49-4-06 - Comércio atacadista de lustres, luminárias e abajures
1607	46.69-9-01 - Comércio atacadista de bombas e compressores; partes e peças
1608	46.73-7-00 - Comércio atacadista de material elétrico
1609	46.81-8-05 - Comércio atacadista de lubrificantes

DOCUMENTAÇÃO:

Este Certificado obedece o estipulado na Lei 8.666 de 21/06/1993 e atualizações e normas do Município de Xaxim, e poderá necessitar de documentação complementar conforme solicitado no edital.

Departamento de Compras

(Handwritten signatures and marks in blue ink)



ESTADO DE SANTA CATARINA
MUNICIPIO DE XAXIM

CERTIFICADO DE REGISTRO CADASTRAL - 307074802

[Handwritten signatures and marks in blue ink]

Este Certificado obedece o estipulado na Lei 8.666 de 21/06/1993 e atualizações e normas do Município de Xaxim, e poderá necessitar de documentação complementar conforme solicitado no edital.

[Handwritten signature]

Departamento de Compras

[Handwritten signatures and marks in blue ink]

1º TABELIONATO DE NOTAS

COMARCA DE CASCAVEL - PARANÁ

FERNANDO CESAR VELLOZO LUCASKI - TABELIÃO

Livro: 858-P

Folhas: 087/089

Capa: 0164795

Rua Souza Neves, 3755 - Centro - CEP - 85 801-120 - Cascavel - Paraná - Fone (45) 2101-7863



1º TABELIONATO DE NOTAS - REALIZAÇÃO DE INSTRUMENTOS PÚBLICOS
 MARIA LUIZA LOPINI
 Secretária
 RG nº 5 368 533-4 SSP-PR

1º TABELIONATO DE NOTAS - REALIZAÇÃO DE INSTRUMENTOS PÚBLICOS
 Autentico a presente cópia ser reprodução fiel da original que foi apresentada.
 O referido é verdade e dou fé.
 Realeza - PR, 22 JUN. 2021
 Em testº da verdade.

PROCURAÇÃO bastante que faz: **CIDAMAQ MAQUINAS E IMPLEMENTOS AGRICOLAS EIRELI** a favor de **JOAO BATISTA PANAZZOLO** forma abaixo:
MUNICIPIO DE XAXIM
CONFERE COMO ORIGINAL
 04 / 14 / 2021

SAIBAM quantos este Publico Instrumento de **SERVIDOR RESPONSÁVEL**

Procuração bastante virem que, aos quinze dias do mês de janeiro do ano de dois mil e dezenove, (15/01/2019), nesta cidade e comarca, neste Serviço Notarial, compareceu, como Outorgante: **CIDAMAQ MAQUINAS E IMPLEMENTOS AGRICOLAS EIRELI**, pessoa jurídica e direito privado, inscrita no CNPJ/MF sob nº 32.396.643/0001-92, com sede à Avenida Rubem Cesar Caselani, 1987, sala 01 em Realeza-PR neste ato representada por sua administradora **MARIA APARECIDA SIQUEIRA BONFIM**, brasileira, nascida em 28/08/1978, filha de SEBASTIAO NUNES SIQUEIRA e CELIA DA CONCEICAO BONFIM, solteira, declara não conviver em união estável, maior e capaz, empresaria, portadora da Cédula de Identidade nº 7.670.951-3-SSP/PR, inscrita no CPF/MF sob nº 005.907.579-11, residente e domiciliada à Avenida Rubem Cesar Caselani, 1987, Centro em Realeza-PR, ora de passagem por esta cidade, endereço eletrônico (email): não consta; tudo de conformidade com o Contrato Social, e Certidão Simplificada expedida em 14.01.2019, pela Junta Comercial do Estado do Paraná, com último arquivamento registrado sob nº 41600811852, em 09.01.2019, que me foram apresentadas e ficam arquivadas nestas Notas às folhas 58/62 do Livro 252-ACS; reconhecido como o próprio por mim, Fernando Cesar Vellozo Lucaski, Tabelião, conforme os documentos que me foram apresentados, do que dou fé. E aí, pelo Outorgante, me foi dito que por este mandato e nos melhores termos de direito, nomeia e constitui seu bastante procurador: **JOAO BATISTA PANAZZOLO**, brasileiro, filho de ANTONIO PANAZZOLO e LIDIA PEROSA PANAZZOLO, divorciado, comerciante, portador da Cédula de Identidade nº 6036164272/SSP-RS inscrito no CPF/MF sob nº 444.590.410-49, residente e domiciliado à Rua Avenida Rubem Cesar Caselani, 1987, Centro, Realeza-PR, endereço eletrônico (email): não consta; ao qual confere: os seguintes poderes específicos para o fim especial de tratar de negócios e assuntos de interesse da empresa outorgante, a saber: a) Representá-la junto aos estabelecimentos bancários e financeiros em geral inclusive Banco do Brasil S/A e Caixa Econômica Federal e Sicredi fronteiras, podendo abrir, movimentar e encerrar contas bancárias; fazer depósito e retiradas; solicitar saldos, extratos de contas e talões de cheques para uso da empresa; Assinar contratos, contrair empréstimos bancários, efetuar cobrança e receber todas as importâncias devidas ou destinadas à outorgante, independente de sua origem ou procedências; passar recibos e dar quitação; emitir, assinar e endossar cheques, emitir, endossar e aceitar duplicatas, emitir e endossar notas promissórias; descontar; caucionar e entregar para cobrança bancária duplicatas, letras de câmbio e notas promissórias; efetuar transações por meio eletrônico, cadastrar senhas, firmar termo de responsabilidade para retirada de cartão magnético e número de senha; b) Admitir, demitir e indenizar empregados; fixar salários e gratificações; assinar carteiras de trabalho, previdência social e fazer as respectivas anotações;

1º TABELIONATO DE NOTAS
 ERNESTO ANTUNES DA CUNHA NETO
 Tabelião
 RG nº 5 368 533-4 SSP-PR

1º TABELIONATO DE NOTAS

COMARCA DE CASCAVEL - PARANÁ

FERNANDO CESAR VELLOZO LUCASKI - TABELIÃO

Rua Souza Neves, 3795 - Centro - CEP - 85 801-120 - Cascavel - Paraná - Fone (45) 2101-7863

Livro: 858-P

Folhas: 087/089

Capa: 0164795

1º TABELIONATO DE NOTAS
Ana Paula Zeni
 Escrevente
 Fone: (45) 2101-7863
 Rua Souza Neves, 3795 - Centro - CEP - 85 801-120 - Cascavel - Paraná - Fone (45) 2101-7863

Em test. Realizada - PR. 22 JUN. 2021

Referido é verdade e dou fé que foi apresentada.

Escritura produzida fiel da original.

Escritura produzida fiel da original.

Maria Helena
 Escrevente
 RG nº 5 363 533-4 RPP-PR

pagar salários e receber quitações; c) Representá-la em qualquer juízo, instância ou tribunal; mover as ações de julgar conveniente, inclusive requerer falência de devedores e defende-la nas que lhes forem movidas; nomear advogado conferindo poderes para o foto em geral (art. 105 do CPC), cláusula ad-Judicia et extra, bem como os especiais de acordar, transigir, confessar, desistir, dar e receber quitação, firmar compromissos, receber notificações e citações iniciais, renunciar ao direito o qual se funda a ação e reconhecer a procedência do pedido; d) Comprar e vender os produtos atinentes ao seu ramo de negócio; combinar preços e demais condições; assinar contratos, guias, requerimentos, fazer e assinar despachos de mercadorias; pagar e receber importâncias, dando e recebendo quitações; firmar ou rescindir contratos de seguros, inclusive acidentes de trabalho ou furto; e) Representá-la em todos os âmbitos junto às repartições públicas Federais, Estaduais e Municipais, inclusive na Receita Federal, podendo este consultar possíveis débitos e solicitar parcelamento se necessário; f) Participar de licitações, assinar declarações, atas, contratos, elaborar e assinar propostas de preços, ofertar lances verbais, interpor ou desistir de recursos, firmar compromissos ou dar quitações, podendo ainda substabelecer esta a outrem com ou sem reservas de iguais poderes dando tudo por bom, firme valioso; g) Representar a empresa junto ao Ministério do Trabalho ou qualquer outro Ministério, Secretarias, Departamentos, Institutos, Delegacias, Coordenações, Exatorias, Agências, INCRA, INSS, Empresas de Economia Mista, Alfândegas, Juntas Comerciais – podendo este assinar os livros fiscais/contábeis, e eventuais alterações contratuais, Inspetorias, Tabelionatos, Registro de Imóveis, Registro Civil de Pessoas Naturais e Jurídicas, Prefeituras, Correios e Telégrafos, Indústria e Comércio em geral e onde mais preciso for, tudo requerendo, promovendo e assinado em defesa dos direitos e interesses da empresa outorgante, inclusive fazer e assinar a sua declaração do Imposto de Renda; receber as respectivas restituições ou pagamentos; pagar impostos, taxas e demais tributos devidos, bem como contribuições previdenciárias, defende-la em processos fiscais e administrativos; receber e assinar toda a correspondência simples ou registrada, com ou sem valores declarado, importância de vales e reembolsos; h) Representá-la junto à empresa responsável por emissão de Certificado Digital da empresa, podendo o mesmo renovar o Certificado sempre que necessário; i) comprar e vender veículos em nome da outorgante, pelo preço e condições que ajustar, podendo para tanto dito procurador fazer pagamentos, recebendo o preço da venda, dar recibos ou quitações, assinar como comprador e/ou como vendedor nos documentos de transferências de veículos, receber o CRLV, requerer segunda via de CRV/CRVL, fazer alterações de placas junto aos CRVAS/DETRAN, fazer contrato de compra e venda com reserva de domínio, assinar requerimento e termos de transferência, endosso de documentação, receber documentos junto aos correios, retirar e solicitar qualquer tipo de documentos junto ao CRVA, alteração de endereço de entrega do CRV/CRVL, usar o(s) veículo(s) da outorgante em qualquer parte do território nacional ou estrangeiro, fazer seguros retirar o(s) veículo(s) retido(s) junto a Polícia Militar, Rodoviária Federal, por qualquer acidente ou ocorrência, pagar taxas, multas e impostos, e em caso dos mais variados poderes em direito permitidos e indispensáveis ao fiel e completo

MUNICÍPIO DE XAXIM
 CONFERE COM O ORIGINAL
 02 / 11 / 2021
 SERVIDOR RESPONSÁVEL



1º TABELIONATO DE NOTAS

COMARCA DE CASCAVEL - PARANÁ

FERNANDO CESAR VELLOZO LUCASKI - TABELIÃO

Rua Souza Neves, 3755 - Centro - CEP - 85 801-120 - Cascavel - Paraná - Fone (45) 2101-7863

Livro nº 858 - P
Folhas: 087/089
Capa: 016/195

desempenho do presente mandato podendo substabelecer (sob ~~minuta~~). O outorgante declara que conferiu e que se responsabiliza pela veracidade dos dados fornecidos do procurador e do objeto utilizado para a lavratura do presente instrumento. Ficam cientes as partes de que cessa a procuração nas seguintes condições: I) pela revogação ou pela renúncia; II) pela morte ou interdição de uma das partes; III) por término do prazo ou pela conclusão do negócio (artigo 682 do Código Civil). Pelo Outorgante, me foi dito, finalmente, que aceita esta procuração em todos os seus expressos termos, tal qual se acha redigida. Assim o disse, do que dou fé. A pedido, lavrei-lhe a presente procuração que, depois de lida e achada em tudo conforme, outorga, aceita e assina, dispensando a presença de testemunhas de acordo com o artigo 676 do Código de Normas da Corregedoria-Geral da Justiça deste Estado. Guia de Funrejus nº 14000000004307781-7, devidamente quitada. Protocolo de Distribuição nº 0000097/2019, de 15 de janeiro de 2019. Eu,(a.), Ana Paula Zeni, que a digitei. Eu,(a.), Fernando Cesar Vellozo Lucaski, Tabelião, que conferi, subscrevo, dou fé e assino. Emolumentos: R\$74,23, (VRC 384,62), Selo Funarpen: R\$0,80, Funrejus: R\$18,56, FADEP: R\$3,71. Selo Digital Nº Kzk6R.wRX2d.a2X9d, Controle: btceV.5sYGZ. (aa.) CIDAMAQ MAQUINAS E IMPLEMENTOS AGRICOLAS EIRELI, MARIA APARECIDA SIQUEIRA BONFIM. Fernando Cesar Vellozo Lucaski, Tabelião.. Nada mais. Traslada em seguida, confere em tudo com o original, ao qual me reporto e dou fé. Eu, Ana Paula Zeni, Escrevente, que a trasladei, conferi, subscrevo, dou fé e assino em público e raso.

Em Testº _____ da Verdade



Ana Paula Zeni
Escrevente



Maria Ileana Lorini
Escrevente
RG nº 5 363 533-4 SSP-PR

MUNICÍPIO DE XAXIM
CONFERE COM O ORIGINAL

02 / 11 / 2021

SERVIDOR RESPONSÁVEL



REPUBLICA FEDERATIVA DO BRASIL
 MINISTERIO DA INFRAESTRUTURA
 DEPARTAMENTO NACIONAL DE TRANSPORTES
 CARTEIRA NACIONAL DE HABILITACAO

VALIDA EM TODO O TERRITORIO NACIONAL
 2257951704

VALIDA

NOME
JOAO BATISTA PANAZZOLO

DOC. IDENTIDADE / ORIG. EMISSOR / UF
 6036164272 SESP RS

CPF DATA NASCIMENTO
 444.590.410-49 24/06/1966

FILIAÇÃO
 ANTONIO PANAZZOLO
 LIDIA PEROSA PANAZZOLO

PERMISSÃO ACC CAT. HAB.
 C

Nº REGISTRO VALIDADE 1ª HABILITACAO
 03112437642 26/07/2026 21/08/1986

OBSERVAÇÕES
 A

ASSINATURA DO PORTADOR

LOCAL DATA EMISSAO
 REALEZA, PR 26/07/2021

ASSINATURA DO EMISSOR
 60425524541
 PR920215666

PARANA

PROIBIDO PLASTIFICAR
 2257951704

MUNICÍPIO DE XAXIM
 CONFERE COM O ORIGINAL

04 / 11 / 2021

SERVIDOR RESPONSÁVEL

[Handwritten signature]

[Handwritten signature]

[Handwritten signature]

[Handwritten signature]

[Handwritten signature]

[Handwritten signature]

[Handwritten signature]

[Handwritten signature]

[Handwritten signature]

REPÚBLICA FEDERATIVA DO BRASIL
 MINISTÉRIO DAS CIDADES
 DEPARTAMENTO NACIONAL DE TRANSPORTES
 CARTEIRA NACIONAL DE HABILITAÇÃO

PR

Nome: MARIA APARECIDA SIQUEIRA BONFIM

DOC. IDENTIDADE / ORIG. EMISSOR / UF: 7670951-3 SESP PR

CPE: 005.907.579-11 DATA NASCIMENTO: 28/08/1978

FILIAÇÃO: SEBASTIAO NUNES SIQUEIRA CELIA DA CONCEICAO BONFIM

PERMISSÃO: ACC CAT. HAB: B

PP REGISTRO: 04736015873 VALIDADE: 23/05/2024 1ª HABILITAÇÃO: 25/08/2009

VÁLIDA EM TODO O TERRITÓRIO NACIONAL 1862293658

OBSERVAÇÕES

Assinatura do Portador: Maria A. S. Bonfim

LOCAL: CASCAVEL, PR DATA EMISSÃO: 23/05/2019

Assinatura do Emissor: [Assinatura]

04457439610 PR916179495

PARANÁ

PROIBIDO PLASTIFICAR 1862293658

MUNICÍPIO DE XAXIM
 CONFERE COM O ORIGINAL
 04 / 11 / 2021

 SERVIDOR RESPONSÁVEL

[Handwritten signature]

[Handwritten signature]

[Handwritten signature]

[Handwritten signature]

[Handwritten signature]

[Handwritten signature]

[Handwritten signature]

[Handwritten signature]

CIDAMAQ MÁQUINAS E IMPLEMENTOS AGRÍCOLAS EIRELI
ATO CONSTITUTIVO DE EMPRESA INDIVIDUAL DE
RESPONSABILIDADE LTDA – EIRELI

MARIA APARECIDA SIQUEIRA BONFIM, brasileira, maior, solteira, nascida na cidade de Cascavel, estado do Paraná em 28/08/1978, empresária, portadora do CPF 005.907.579-11 e da Cédula de Identidade 7.670.951-3 SSP-PR, expedida em 29/02/1996, residente e domiciliada na Avenida Rubem Cesar Caselani, 1987, Centro, Realeza, Estado do Paraná, CEP 85.770-000, por esse instrumento constitui a EMPRESA INDIVIDUAL DE RESPONSABILIDADE LIMITADA, que girará sob o nome empresarial CIDAMAQ MÁQUINAS E IMPLEMENTOS AGRÍCOLAS EIRELI e terá sede e domicílio na Avenida Rubem Cesar Caselani, 1987, Sala 01, Centro, Realeza, Estado do Paraná, CEP 85.770-000.

CLÁUSULA PRIMEIRA – A EIRELI iniciará suas atividades em 27 de Dezembro de 2018, e o seu prazo de duração é Indeterminado.

É garantida a continuidade da pessoa jurídica diante do impedimento por força maior ou impedimento temporário ou permanente do titular, podendo a empresa ser alterada para atender uma nova situação.

CLÁUSULA SEGUNDA – A EIRELI terá sua sede na cidade de Realeza, Estado do Paraná, à Avenida Rubem Cesar Caselani, 1987, Sala 01, Centro, Realeza, estado do Paraná, CEP 85.770-000, que é seu domicílio, podendo, a qualquer tempo, a critério de seu titular, abrir ou fechar filiais, em qualquer parte do território nacional.

CLÁUSULA TERCEIRA – O objeto da EIRELI será:

- Comercio atacadista de defensivos agrícolas, adubos, fertilizantes e corretivos do solo;
- Comercio atacadista de máquinas, aparelhos e equipamentos para uso técnico e profissional;
- Comercio atacadista de bombas e compressores; Partes e peças;
- Fabricação de máquinas e equipamentos para agricultura e pecuária, peças e acessórios;
- Comercio varejista de plantas e flores naturais;
- Representante comercial e agente do comércio de combustíveis, minerais, produtos siderúrgicos e químicos;
- Comercio atacadista de máquinas, aparelhos e equipamentos para uso agropecuário; partes e peças;
- Representante comercial e agente do comercio de máquinas, equipamentos, embarcações e aeronaves;
- Atividades paisagísticas;
- Comercio atacadista de sementes, flores, plantas e gramas;
- Comercio atacadista de lustres, luminárias e abajures;
- Comercio atacadista de material elétrico;
- Comercio varejista de lubrificantes;
- Comercio atacadista de lubrificantes;

CERTIFICO O REGISTRO EM 09/01/2019 15:29 SOB N° 41600811852.
PROTOCOLO: 187324042 DE 03/01/2019. CÓDIGO DE VERIFICAÇÃO:
11900073997. NIRE: 41600811852.
CIDAMAQ MÁQUINAS E IMPLEMENTOS AGRÍCOLAS EIRELI



LEANDRO MARCOS RAYSEL BISCAIA
SECRETÁRIO-GERAL
CURITIBA, 09/01/2019
www.empresafacil.pr.gov.br

**CIDAMAQ MÁQUINAS E IMPLEMENTOS AGRÍCOLAS EIRELI
ATO CONSTITUTIVO DE EMPRESA INDIVIDUAL DE
RESPONSABILIDADE LTDA – EIRELI**

Manutenção e reparação de tratores agrícolas;
Atividades de apoio à agricultura;
Comercio atacadista de caminhões novos e usados;
Comercio atacadista de roupas e acessórios para uso profissional e de segurança do trabalho.

CLÁUSULA QUARTA – O capital da EIRELI na importância de R\$ 100.600,00 (cem mil e seiscentos reais) divididos em 100.600 (cem mil e seiscentos) quotas de valor nominal R\$ 1,00 (um real), o qual está totalmente integralizado, em moeda corrente do país.

TITULAR	QUOTAS	CAPITAL R\$	PARTIC
MARIA APARECIDA SIQUEIRA BONFIM	100.600	100.600,00	100%
TOTAL	100.600	100.600,00	100%

CLÁUSULA QUINTA – A responsabilidade do titular é limitada ao capital integralizado da empresa que será regida pelo regime jurídico da empresa Limitada e supletivamente pela lei da Sociedade Anônima.

CLÁUSULA SEXTA – A administração da EIRELI caberá à titular MARIA APARECIDA SIQUEIRA BONFIM, dispensado de caução, a quem caberá, dentre outras atribuições, a representação ativa e passiva, judicial e extrajudicial, desta EIRELI, sendo a responsabilidade do titular limitada ao capital integralizado.

Parágrafo Primeiro – A titular poderá fixar uma retirada mensal, a título de “pro-labore”, observadas as disposições regulamentares pertinentes.

Parágrafo Segundo – Faculta-se a administradora, nos limites de seus poderes, constituir procuradores em nome da EIRELI, devendo ser especificado no instrumento de mandato, os atos e operações que poderão praticar e a duração do mandato, que no caso de mandato judicial, poderá ser por prazo indeterminado.

CLÁUSULA SÉTIMA – O término de cada exercício social será encerrado em 31 de dezembro do ano civil, com a apresentação do balanço patrimonial e resultado econômico do ano fiscal, cabendo ao titular, os lucros ou perdas apuradas.

Parágrafo Único – Nos quatro meses seguintes ao término do exercício social, o empresário deliberará sobre as contas.

CLÁUSULA OITAVA – Falecendo ou interditado o titular da EIRELI, a empresa continuará suas atividades com os herdeiros, sucessores e o incapaz. Não sendo possível ou inexistindo interesse destes, o valor de seus haveres será apurado e liquidado com base na situação patrimonial da empresa, à data da resolução, verificada em balanço especialmente levantado.

Parágrafo Único – O mesmo procedimento será adotado em outros casos em que a EIRELI se resolva em relação a seu titular.

CLÁUSULA NONA – A administradora declara sob as penas da lei, que não está impedida, por lei especial, e nem condenada ou que se encontra sob os efeitos de condenação, que a proíba de exercer a administração desta EIRELI, bem como não está

CERTIFICO O REGISTRO EM 09/01/2019 15:29 SOB Nº 41600811852.
PROTOCOLO: 187324042 DE 03/01/2019. CÓDIGO DE VERIFICAÇÃO:
11900073997. NIRE: 41600811852.
CIDAMAQ MÁQUINAS E IMPLEMENTOS AGRÍCOLAS EIRELI



LEANDRO MARCOS RAYSEL BISCAIA
SECRETÁRIO-GERAL
CURITIBA, 09/01/2019
www.empresafacil.pr.gov.br

CIDAMAQ MÁQUINAS E IMPLEMENTOS AGRÍCOLAS EIRELI
 ATO CONSTITUTIVO DE EMPRESA INDIVIDUAL DE
 RESPONSABILIDADE LTDA – EIRELI

impedido, ou em virtude de condenação criminal, ou por se encontrar sob os efeitos dela, a pena que vede, ainda que temporariamente, o acesso a cargos públicos ou crime falimentar, de prevaricação, peita ou suborno, concussão, peculato, ou contra a economia popular, contra o sistema financeiro nacional, contra normas de defesa de concorrência, contra as relações de consumo, fé pública ou a propriedade.

CLÁUSULA DÉCIMA – O endereço do titular, constantes no contrato social, ou de sua última alteração serão válidos para o encaminhamento de convocações, cartas, avisos e etc., relativos a atos societários de seu interesse. A responsabilidade de informação de alterações destes endereços é exclusiva dos sócios, que deverão fazê-lo por escrito.

CLÁUSULA DÉCIMA PRIMEIRA – Fica eleito o foro da Comarca da cidade de Realeza, Paraná, por mais privilegiado que seja outro, para o exercício e o cumprimento dos direitos e obrigações resultantes deste contrato.

CLÁUSULA DÉCIMA SEGUNDA - DECLARA a titular que a presente empresa encontra-se enquadrada na Lei Complementar nº 123 de 14/12/2006 como MICROEMPRESA.

CLÁUSULA DÉCIMA TERCEIRA – Declara o titular da EIRELI, para os devidos fins e efeitos de direito, que o mesmo não participa de nenhuma outra empresa, pessoa jurídica dessa modalidade.

E por estar assim justo e decidido, lavra, data e assina o presente instrumento particular de constituição de Empresa Individual de Responsabilidade Limitada, EIRELI, elaborado em via única, para que valha na melhor forma do direito, sendo esta via destinada ao registro e arquivamento na Junta Comercial do Estado do Paraná, devidamente rubricada pela titular, obrigando-se fielmente por si e seus herdeiros a cumpri-lo em todos os seus termos.

Realeza, 20 de Dezembro de 2018.

Maria A.S. Bonfim
 MARIA APARECIDA SIQUEIRA BONFIM



CERTIFICO O REGISTRO EM 09/01/2019 15:29 SOB Nº 41600811852.
 PROTOCOLO: 187324042 DE 03/01/2019. CÓDIGO DE VERIFICAÇÃO:
 11900073997. NIRE: 41600811852.
 CIDAMAQ MÁQUINAS E IMPLEMENTOS AGRÍCOLAS EIRELI

LEANDRO MARCOS RAYSEL BISCAIA
 SECRETÁRIO-GERAL
 CURITIBA, 09/01/2019
 www.empresafacil.pr.gov.br



CIDAMAQ
Maquinas e Equipamentos Agrícolas

CidaMaq Maquinas e Implementos Agrícolas Eireli
Avenida Rubens Cesar Caselani, 1987 - Centro
Fone: (46) 3543-2815
CNPJ 32.396.643/0001-92
IE:90801345-06
CEP: 85770-000 REALEZA - PR
E-Mail: cidamaq.maquinas@gmail.com

ANEXO IV

DECLARAÇÃO REQUISITOS DE HABILITAÇÃO

Ao Município de Xaxim
Pregão presencial n° 0085/2021

Objeto: Aquisição de Equipamentos Agrícolas para a Secretaria da Agricultura e Meio Ambiente do Município de Xaxim – SC.

A CidaMaq Maquinas e Implementos Agrícolas Eireli, inscrita no CNPJ sob o n° 32.396.643/0001-92, com sede à Avenida Rubens Cesar Caselani, 1987, Centro, na cidade de Realeza – PR, por seu representante legal, portador do CPF n° 005.907.579-11, nos termos do artigo 4°, VII, da Lei 10.520/2002, declara para os devidos fins de direito que cumpre plenamente os requisitos da habilitação estabelecidos nas cláusulas do Edital em epígrafe.

Realeza, 26 de outubro de 2021.

MARIA APARECIDA
SIQUEIRA
BONFIM:00590757911

Assinado de forma digital por
MARIA APARECIDA SIQUEIRA
BONFIM:00590757911
Dados: 2021.10.26 17:39:10 -02'00'

CidaMaq Maquinas e Implementos Agrícolas Eireli
CNPJ 32.396.643/0001-92
Maria Aparecida Siqueira Bonfim
RG: 7670951-3
CPF: 005.907.579-11
Sócia Proprietária



CIDAMAQ
Maquinas e Equipamentos Agrícolas

CidaMaq Maquinas e Implementos Agrícolas Eireli
Avenida Rubens Cesar Caselani, 1987 - Centro
Fone: (46) 3543-2815
CNPJ 32.396.643/0001-92
IE:90801345-06
CEP: 85770-000 REALEZA - PR
E-Mail: cidamaq.maquinas@gmail.com

ANEXO V

DECLARAÇÃO DE INEXISTÊNCIA DE FATOS SUPERVENIENTES

Ao Município de Xaxim
Pregão presencial nº 0085/2021

Objeto: Aquisição de Equipamentos Agrícolas para a Secretaria da Agricultura e Meio Ambiente do Município de Xaxim – SC.

CidaMaq Maquinas e Implementos Agrícolas Eireli, inscrito no CNPJ sob o nº 32.396.643/0001-92, por intermédio de seu representante legal o(a) Sr(a) Maria Aparecida Siqueira Bonfim, portador(a) da Carteira de Identidade nº 7670951-3 e do CPF nº 005.907.579-11, declara, para todos os fins de direito, a inexistência de fatos supervenientes impeditivos da qualificação ou que comprovem a idoneidade da proponente os termos do artigo 32, parágrafo 2º e artigo 97 da Lei nº 8666/93 e suas alterações.

Realeza, 26 de outubro de 2021.

MARIA APARECIDA
SIQUEIRA
BONFIM:00590757911

Assinado de forma digital por
MARIA APARECIDA SIQUEIRA
BONFIM:00590757911
Dados: 2021.10.26 17:39:38 -02'00'

CidaMaq Maquinas e Implementos Agrícolas Eireli
CNPJ 32.396.643/0001-92
Maria Aparecida Siqueira Bonfim
RG: 7670951-3
CPF: 005.907.579-11
Sócia Proprietária



CIDAMAQ
Maquinas e Equipamentos Agrícolas

241

CidaMaq Maquinas e Implementos Agrícolas Eireli
Avenida Rubens Cesar Caselani, 1987 - Centro
Fone: (46) 3543-2815
CNPJ 32.396.643/0001-92
IE:90801345-06
CEP: 85770-000 REALEZA - PR
E-Mail: cidamaq.maquinas@hotmail.com

**DECLARAÇÃO COMPROBATÓRIA DE ENQUADRAMENTO NA CATEGORIA DE MICROEMPRESA
OU EMPRESA DE PEQUENO PORTE**

Declaramos para os efeitos do disposto na Lei Complementar 123, de 14 de dezembro de 2006, que a Empresa CidaMaq Maquinas e Implementos Agrícolas Eireli, CNPJ 32.396.643/0001-92, sediada na Av. esta enquadrada na categoria de Empresa de Pequeno Porte ou Microempresa, conforme determinações estabelecidas na Lei nº 9.317, de 05 de dezembro de 1996, que Dispõe sobre o regime tributário das microempresas e das empresas de pequeno porte, institui o Sistema Integrado de Pagamento de Impostos e Contribuições das Microempresas e das Empresas de pequeno Porte - SIMPLES e dá outras providências e alterações posteriores.

CidaMaq Maquinas e Implementos Agrícolas Eireli
CNPJ 32.396.643/0001-92
Maria Aparecida Siqueira Bonfim
RG: 7670951-3
CPF: 005.907.579-11
Sócia Proprietária

Váldir Antônio Favariello
Téc. Cont. CRC-PR 02/00090-2
CPF 318.739.689-15
RUA BELÉM, 3142
REALEZA PARANÁ



Governo do Estado do Paraná
Secretaria da Micro e Pequena Empresa
Junta Comercial do Estado do Paraná



CERTIDÃO SIMPLIFICADA

Sistema Nacional de Registro de Empresas Mercantis - SINREM

Certificamos que as informações abaixo constam dos documentos arquivados nesta Junta Comercial e são vigentes na data da sua expedição.

Nome Empresarial: CIDAMAQ MÁQUINAS E IMPLEMENTOS AGRÍCOLAS EIRELI		Protocolo: PRC2108881010	
Natureza Jurídica: Empresa Individual de Responsabilidade Limitada (de Natureza Empresária)			
NIRE (Sede) 41600811852	CNPJ 32.396.643/0001-92	Arquivamento do Ato Constitutivo 09/01/2019	Início de Atividade 27/12/2018
Endereço Completo Avenida RUBEM CESAR CASELANI, Nº 1987, SALA 01; CENTRO - Realeza/PR - CEP 85770-000			
Objeto Comercio atacadista de defensivos agrícolas, adubos, fertilizantes e corretivos do solo; Comercio atacadista de máquinas, aparelhos e equipamentos para uso técnico e profissional; Comercio atacadista de bombas e compressores; Partes e peças; Fabricação de máquinas e equipamentos para agricultura e pecuária, peças e acessórios; Comercio varejista de plantas e flores naturais; Representante comercial e agente do comércio de combustíveis, minerais, produtos siderúrgicos e químicos; Comercio atacadista de máquinas, aparelhos e equipamentos para uso agropecuário; partes e peças; Representante comercial e agente do comercio de máquinas, equipamentos, embarcações e aeronaves; Atividades paisagísticas; Comercio atacadista de sementes, flores, plantas e gramas; Comercio atacadista de lustres, luminárias e abajures; Comercio atacadista de material elétrico; Comercio varejista de lubrificantes; Comercio atacadista de lubrificantes; Manutenção e reparação de tratores agrícolas; Atividades de apoio à agricultura; Comercio atacadista de caminhões novos e usados; Comercio atacadista de roupas e acessórios para uso profissional e de segurança do trabalho.			
Capital R\$ 100.600,00 (cem mil e seiscentos reais) Capital Integralizado R\$ 100.600,00 (cem mil e seiscentos reais)		Porte ME (Microempresa)	Prazo de Duração Indeterminado
Titular Nome MARIA APARECIDA SIQUEIRA BONFIM	CPF 005.907.579-11	Administrador S	Início do Mandato 20/12/2018
Dados do Administrador Nome MARIA APARECIDA SIQUEIRA BONFIM		CPF 005.907.579-11	Término do Mandato Indeterminado
Último Arquivamento Data 09/01/2019	Número 20187324042	Ato/eventos 091 / 315 - ENQUADRAMENTO DE MICROEMPRESA	Situação ATIVA Status xxxxx

Esta certidão foi emitida automaticamente em 22/10/2021, às 08:19:17 (horário de Brasília).
Se impressa, verificar sua autenticidade no <https://www.empresafacil.pr.gov.br>, com o código NKLFCPEY.



PRC2108881010

LEANDRO MARCOS RAYSEL BISCAIA
Secretário Geral

 REPÚBLICA FEDERATIVA DO BRASIL CADASTRO NACIONAL DA PESSOA JURÍDICA		
NÚMERO DE INSCRIÇÃO 32.396.643/0001-92 MATRIZ	COMPROVANTE DE INSCRIÇÃO E DE SITUAÇÃO CADASTRAL	DATA DE ABERTURA 09/01/2019
NOME EMPRESARIAL CIDAMAQ MAQUINAS E IMPLEMENTOS AGRICOLAS EIRELI		
TÍTULO DO ESTABELECIMENTO (NOME DE FANTASIA) CIDAMAQ MAQUINAS E IMPLEMENTOS AGRICOLAS	PORTE ME	
CÓDIGO E DESCRIÇÃO DA ATIVIDADE ECONÔMICA PRINCIPAL 46.83-4-00 - Comércio atacadista de defensivos agrícolas, adubos, fertilizantes e corretivos do solo		
CÓDIGO E DESCRIÇÃO DAS ATIVIDADES ECONÔMICAS SECUNDÁRIAS 01.61-0-99 - Atividades de apoio à agricultura não especificadas anteriormente 28.33-0-00 - Fabricação de máquinas e equipamentos para a agricultura e pecuária, peças e acessórios, exceto para irrigação 33.14-7-12 - Manutenção e reparação de tratores agrícolas 45.11-1-04 - Comércio por atacado de caminhões novos e usados 46.12-5-00 - Representantes comerciais e agentes do comércio de combustíveis, minerais, produtos siderúrgicos e químicos 46.14-1-00 - Representantes comerciais e agentes do comércio de máquinas, equipamentos, embarcações e aeronaves 46.23-1-06 - Comércio atacadista de sementes, flores, plantas e gramas 46.42-7-02 - Comércio atacadista de roupas e acessórios para uso profissional e de segurança do trabalho 46.49-4-06 - Comércio atacadista de lustres, luminárias e abajures 46.61-3-00 - Comércio atacadista de máquinas, aparelhos e equipamentos para uso agropecuário; partes e peças 46.69-9-01 - Comércio atacadista de bombas e compressores; partes e peças 46.69-9-99 - Comércio atacadista de outras máquinas e equipamentos não especificados anteriormente; partes e peças 46.73-7-00 - Comércio atacadista de material elétrico 46.81-8-05 - Comércio atacadista de lubrificantes 47.32-6-00 - Comércio varejista de lubrificantes 47.89-0-02 - Comércio varejista de plantas e flores naturais 81.30-3-00 - Atividades paisagísticas		
CÓDIGO E DESCRIÇÃO DA NATUREZA JURÍDICA 230-5 - Empresa Individual de Responsabilidade Limitada (de Natureza Empresári		
LOGRADOURO AV RUBEM CESAR CASELANI	NÚMERO 1987	COMPLEMENTO SALA 01
CEP 85.770-000	BAIRRO/DISTRITO CENTRO	MUNICÍPIO REALEZA
UF PR		
ENDEREÇO ELETRÔNICO CIDAMAQ.MAQUINAS@HOTMAIL.COM	TELEFONE (46) 3543-2815/ (46) 9975-0036	
ENTE FEDERATIVO RESPONSÁVEL (EFR) *****		
SITUAÇÃO CADASTRAL ATIVA	DATA DA SITUAÇÃO CADASTRAL 09/01/2019	
MOTIVO DE SITUAÇÃO CADASTRAL		
SITUAÇÃO ESPECIAL *****	DATA DA SITUAÇÃO ESPECIAL *****	

Aprovado pela Instrução Normativa RFB nº 1.863, de 27 de dezembro de 2018.

Emitido no dia **21/10/2021** às **14:04:35** (data e hora de Brasília).

Página: 1/1

21/10/2021 13:04

EDITAL DE PREGÃO PRESENCIAL Nº 0085/2021
PROCESSO LICITATORIO 0152/2021

PROPOSTA

Razão Social:	Roberto Cesar Schmitz Ltda
Nome Fantasia	Schmitz Implementos
CNPJ:	37.141.260/0001-97
Insc. Estadual:	260.511.129
Representante:	Roberto Cesar Schmitz
Cargo:	Administrador
Cart. Identidade	5.095.671
CPF:	061.065.729-17
Endereço:	Rua Vigário Frei João, 740, Centro – SL 02
Município/CEP:	Luzerna/SC, CEP: 89.609-000
Telefone:	(49) 99910-5196
E-mail:	schmitzimplementos@hotmail.com
Conta bancária:	Nº Conta Corrente:8731-9 Banco: Banco do Brasil Agência 5450-X

ITEM	DESCRIÇÃO	MARCA/MODELO	QT	VALOR UNITÁRIO MÁXIMO	VALOR UNITÁRIO PROPOSTO	VALOR TOTAL PROPOSTO
01	Colhedora de forragens, de área total acoplável a trator agrícola, com as seguintes características mínimas: com alongador, para corte de 1:00 (um metro) recolhimento de duas linhas de picagem para milho ou sorgo demais variedades plantadas em linha, com sistema de corte em área total para cortes de cultura baixas como aveia, azeven milhetos, trigo forrageiros. Caixa com 4 rolos alimentadores com engrenagens em aço inclusive as engrenagens de mudança de corte variando de (2 a 36 mm) com sistema de quebra de grãos, que permitem montar e desmontar na carcaça do rotor, transmissão do rotor por caixa de cardam, bica de saída hidráulica total em aço carbono com no mínimo 12 facas no rotor com quebra de grãos e 6 lançadores, rotação do rotor de no mínimo 1500 rpm, com produção de até 38 toneladas/hora, potência de	JF MAQUINAS JF C. 120 A/T	02	R\$ 96.000,00	R\$ 79.000,00	R\$ 158.000,00

ROBERTO CESAR SCHMITZ LTDA
RUA VIGARIO FREI JOAO, 740, SALA 02, CENTRO
LUZERNA/SC, CEP: 89.609-000
TELEFONE: (49) 99910-5196
E-mail: SCHMITZIMPLEMENTOS@HOTMAIL.COM

 Página 1

	acionamento da TDP acima de 80 a 90 CV, afiador de facas com pedra circular giratório acoplado a tampa da carcaça, com dispositivo de segurança na caixa dos rolos e plataformas para proteção da transmissão contra eventuais sobrecargas ou impactos					
03	Grade aradora intermediária, com controle remoto, 18 discos, 28 polegadas, com 7,5mm de espessura, mancal a óleo, espaçamento de 270mm entre discos, peso mínimo 2.500kg.	FOLMAQ G..A.F 18X28X7.5	02	R\$ 76.500,00	R\$ 60.000,00	R\$ 120.000,00

O valor total da proposta é de R\$ 278.000,00

Prazo de validade da proposta: 60 (sessenta) dias.

DECLARAMOS que estamos sob o Regime de Tributação de Empresa de Pequeno Porte, conforme estabelece o artigo 3º da Lei Complementar 123, de 14 de dezembro de 2006.

DECLARAMOS expressamente que nos preços contidos na proposta estão incluídos todos os custos e despesas necessários ao cumprimento integral do objeto deste Edital e seus Anexos, como abatimentos, impostos, taxas e contribuições sociais, obrigações trabalhistas, previdenciárias, fiscais e comerciais, que eventualmente incidam sobre a operação ou, ainda, despesas com transporte, descarga ou de terceiros, custos diretos e indiretos de produção e comercialização, bem como o custo das assistências técnicas.

Garantia do Produto: Ofertamos/Declaramos garantia total dos equipamentos ofertados, pelo prazo de 01 (um) ano, contados do recebimento/aceitação do produto, sem limite de horas trabalhadas, inclusive com toda assistência técnica necessária para o bom e perfeito funcionamento dos equipamentos ofertados no certame, inclusive com fornecimento de peças e componentes para os equipamentos licitados, sem qualquer custo adicional.

Prazo de Entrega: O objeto da presente licitação será entregue montado, instalado e em condições de entrada em funcionamento, sem custo adicional no prazo e nas condições estabelecidas pelo Município, em consonância com o Edital.

DECLARAMOS expressamente que a Proposta Financeira observou as formas e condições expressas no Edital e Anexos.

DECLARAMOS plena e total submissão aos itens do Edital, estando ciente do conteúdo do mesmo, concordando plenamente e na íntegra com tudo que consta do mencionado, comprometendo-nos a bem fiel cumpri-lo.

Demais prazos e condições: Conforme edital.

Ciro Schmitz
ROBERTO CESAR SCHMITZ LTDA
CIRO WALMOR SCHMITZ
489.451.379-04
1.515.651-SSP-SC

37.141.260/0001-97
ROBERTO CESAR SCHMITZ LTDA.
SCHMITZ IMPLEMENTOS
RUA VIGÁRIO FREI JOÃO, 740 SALA 02
CENTRO - CEP: 89609-000
LUZERNA - SC

ROBERTO CESAR SCHMITZ LTDA
RUA VIGARIO FREI JOAO, 740, SALA 02, CENTRO
LUZERNA/SC, CEP: 89.609-000
TELEFONE: (49) 99910-5196
E-mail: SCHMITZIMPLEMENTOS@HOTMAIL.COM

FOLMAQ Máquinas e Implementos Agrícolas LTDA ME

► GRADE ARADORA GAF



QTD. DISCOS

18

ESPESSURA

7,5 mm

ALTURA

28"

POTÊNCIA REQ.

90-100 CV

Controle Remoto com pistão e 2 pneus de apoio 750 x 16 - 8 Lonas. Eixo 1.5/8

Mancais a óleo ou à graxa.

Espaçamento 210 a 270 mm

Peso aproximado 2.500 Kg

FOLMAQ Máquinas e Implementos Agrícolas LTDA ME

Rodovia SC-108

Bairro: Santa Luzia

Urussanga SC

(48) 3465 1484

WWW.folmaq.com

folmaq@gmail.com



C-120 AT

Colhedora de Forragens
de Precisão em Área Total



A melhor colhedora
e o melhor picado
agora com

+ PRO
PROCESSADOR DE GRÃOS
KERNEL PROCESSOR
PROCESSADOR DE GRANOS



A Colhedora de Forragem nº 1 do mundo agora com sistema de colheita em área total e sua poderosa faca com tecnologia "C".



UNIDADE ITAPIRA - SP

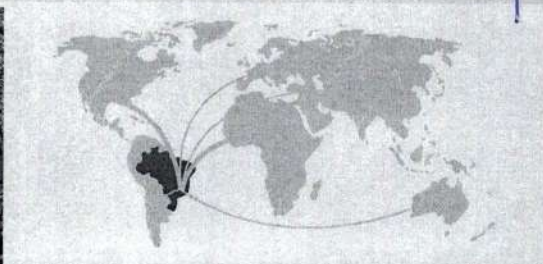

DO BRASIL PARA MAIS DE 50 PAÍSES



UNIDADE SÃO JOÃO DA BOA VISTA - SP

Linha de Colhedoras
JF, a solução para o produtor!



LINHA DE COLHEDORAS

A **JF C120 AT S4** combina tecnologia de colheita em área total da JF 1600 AT com a precisão e confiança da JF C120. A Colhedora de Forragem nº 1 do mundo agora com sistema de colheita em área total e sua poderosa faca com tecnologia "C".

Inigualável uniformidade de cortes perfeitos, deixando a forragem homogênea, com melhor compactação no silo, conservando inalteradas suas qualidades nutricionais.

Compacta e versátil, com abertura frontal de 1m colhe variados tipos de forragens (milho, sorgo, cana, capim, aveia, etc.) independente de linha e direção, em plantio convencional ou consorciado.

Dois limpadores por rotor para limpeza da parte traseira da carcaça, elimina material acumulado, potencializa o lançamento do produto e mantém a eficiência durante toda a vida útil do equipamento.

Devido ao dimensionamento, design e composição final, causa menor compactação do solo, menor consumo de combustível, fácil manutenção, baixa potência requerida e melhor custo benefício do mercado.

Como grande novidade, apresentamos a nova plataforma articulável e o novo **Sistema de Processamento de Grãos + PRO**, que rompe o grão e potencializa o valor nutricional da silagem.



Rolo recolhedor reforçado e com múltiplas velocidades



Faca de corte 10x mais veloz que tambor recolhedor

ROTOR COM FACA COM TECNOLOGIA "C", LANÇADORES E PROCESSADOR DE GRÃOS + PRO



- + PROcessamento
- + PROdução de leite
- + PROdução de carne
- + PROfissional

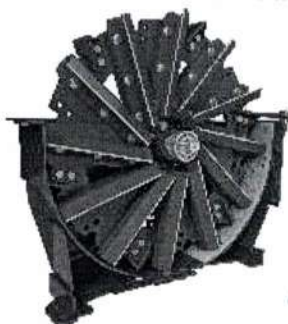

NOVA PLATAFORMA ARTICULÁVEL

*Colheita de duas linhas depende do espaçamento dentre outras variáveis conforme tabela técnica.



Descritivo técnico: Colhedora de forragem de área total para cultura de verão e inverno com 0,92m de largura máxima de trabalho, colheita de plantios a lanço e em linhas, independente de direção, colhe sistemas consorciados, especial para capins, milho e sorgo dentre outros tipos de forragens, tratorizado, equipado com dois tambores recolhedores com discos com facas de alta velocidade em cada tambor, transmissão por coroa e pinhão com caixa blindada, com 4 rolos internos sendo 02 rolos recolhedores, 01 liso e 01 móvel, rotor regulável com 12 facas em perfil "C", processador de grãos +PRO removível, 06 lançadores, plataforma articulável, engrenagens com regulagem de tamanho de corte, 24 tamanhos de picado (2 a 36mm), afiador com pedra retangular, contrafaca do rotor fixa com duas vidas, 02 limpadores por rotor, bica de saída dobrável, bica de saída em polietileno cross link com proteção interna, pé de apoio, cardan de acionamento, dedos alinhadores, tambores recolhedores, tombador, pistão de giro da bica, quebra-jato, caixa de ferramentas, caixa da plataforma lubrificada por graxa à base lítio, cardan de acionamento do rotor e rolos, alavanca de comando manual do quebra-jato (versão semi-hidráulica), transmissão por caixa e cardan ou correia 5V, comando hidráulico da bica ou hidráulico total (bica e quebra-jato), rotação requerida na TDP de 540 RPM, potência requerida na TDP de 65 a 95 cv.



Os dados técnicos e as imagens são apenas para fins de orientação. No esforço para fornecer produtos que atendam às necessidades dos clientes, a JF se reserva o direito de atualizá-los a qualquer momento sem aviso prévio.

CARACTERÍSTICAS TÉCNICAS	JF C120 AT S4
Acionamento	tratorizado
Número de facas	12
Número de rotores	1
Quantidade de rolos recolhedores	4
Rotação requerida na TDP	540 RPM
Largura máxima de trabalho ¹	0,92m
Espaçamento	área total
Produtividade ²	até 35 ton/h
Potência requerida na TDP	65 a 95 cv
Peso	800 kg
Transmissão	caixa e cardan/polia

¹Largura útil de trabalho poderá ser consideravelmente reduzida em função de: tipo de produto, forma de plantio (em linha ou a lanço), espaçamento, relevo e clima dentre outras variáveis que afetam a colheita.

²A produtividade pode variar devido a fatores como tamanho de corte, massa por hectare, disponibilidade por carreta e a potência do trator.

Vantagens

- +PRO – Novo sistema de processamento de grãos que melhora o KPS;
- Plataforma articulável que facilita a regulagem da faca e contrafaca;
- Colheita de duas linhas³ de milho ou sorgo;
- Boca mais larga facilita colheita de cana para forragem e demais forrageiras (ex. capim, sorgo, etc);
- Largura máxima de trabalho em área total de 1m, colhe cultura de verão e inverno, plantio a lanço ou em linha, sistemas consorciados e em qualquer direção, aumentando substancialmente a produtividade;
- Facas do rotor com tecnologia "C", perfil 100% em aço, mais estável e resistente; não desgasta o rotor; facilidade na troca de facas; ótimo processamento do grão;
- Melhoria no sincronismo da plataforma recolhedora com maior velocidade de corte e recolhimento e menos desgaste de engrenagens;
- Fundo da carcaça mais espesso e com maior durabilidade;
- Bica de saída com melhor design, em polietileno e proteção interna mais resistente a atrito;
- Cardan mais reforçado e com maior resistência que transmite +40% de potência p/ rotor.

f JF Máquinas Agrícolas

ig jfmaquinasoficial

yt JFMáquinasAgrícolas

www.jfmaquinas.com
www.lojajfmaquinas.com.br

Rua Santa Terezinha, 921
Jd. Guarujá | Itapira - SP
CEP 13973-900
Tel: +55 (19) 3863-9600

DECLARAÇÃO DE GARANTIA E ASSISTÊNCIA TÉCNICA

A empresa ROBERTO CESAR SCHMITZ LTDA, CNPJ Nº 37.141.260/0001-97, sediada a Rua Vigário Frei João, 740, SL02, Bairro Centro, Luzerna-SC, Telefone: (49) 3522-8198, E-mail: schmitzimplementos@hotmail.com, DECLARA por intermédio de seu representante legal, Roberto Cesar Schmitz, que dará a GARANTIA e ASSISTÊNCIA TÉCNICA, conforme estipulado no edital do Pregão Presencial, pelo período de 01 (um) ano, contra defeito de fabricação, montagem e funcionamento. Sendo assim, toda e qualquer despesa decorrente da assistência técnica, correrá por conta da empresa vencedora do certame.

Xaxim/SC, 04 de Novembro de 2021.

ROBERTO CÉSAR SCHMITZ LTDA
CIRO WALMOR SCHMITZ
489.451.379-04
1.515.651-SSP-SC

[37.141.260/0001-97]
ROBERTO CESAR SCHMITZ LTDA.
SCHMITZ IMPLEMENTOS
RUA VIGÁRIO FREI JOÃO, 740 SALA 02
CENTRO - CEP: 89609-000
[LUZERNA - SC] 









ALGOR METALÚRGICA LTDA EPP

Processo Licitatório nº 0152/2021
PREGÃO PRESENCIAL: Nº 0085/2021

Razão Social: Algor Metalúrgica Ltda EPP

CNPJ: 19.138.457/0001-95, IE Estadual: 085/0049598, IE Municipal: 42015024

Endereço: Av. Amadeu Paradinha, 11 Berçário Industrial, Nova Prata – RS CEP 95320-000

Telefone e Fax: (54) 3242- 6141 E-mail: altair@altairconsorcios.com.br

Representante Legal: Lourdes Balzan Fabro, RG: 9047374013 CPF: 721.534.230-15

Banco: Caixa Econômica Federal Agência: 0593 Conta/C: 1610-1

Pessoa para contato: Altair Fabro

Item	Quant	Un	Especificação	Marca/modelo	Preço Unitário	Preço Total
03	02	Un	Grade aradora intermediaria, com controle remoto, 18 discos, 28 polegadas, com 7,5mm de espessura, mancal a óleo, espaçamento de 270mm entre discos, peso mínimo 2.500kg.	Marca: FOLMAQ Modelo: GAF18X28	R\$ 65.700,00	R\$ 131.400,00
VALOR TOTAL R\$ 131.400,00 (Cento e trinta e um mil e quatrocentos reais)						

Validade da proposta: 60 dias da data de entrega dos envelopes

Prazo de entrega: 10 dias a partir da data do recebimento da Nota de Empenho

Declaramos que os itens ofertados atendem a todas as especificações descritas no Anexo I do Edital.

Garantia: 12 (Doze) meses de garantia, contados a partir do recebimento dos mesmos.

No preço proposto considerar-se-ão inclusos todos os custos referentes a materiais, equipamentos e ferramentas, bem como todas as despesas e obrigações relativas a salários, assistência técnica (quando solicitada), previdência social, tributos, contribuições, seguros, material de consumo, eventuais frete e descarga por conta da empresa vencedora, lucro e tudo mais que for necessário para a realização do objeto.

Nova Prata – RS, 29 de outubro de 2021.

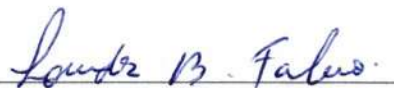

Lourdes Balzan Fabro
Socia/Diretora
CPF: 721.534.230-15
RG: 9047374013



19.138.457/0001-95
Algor Metalúrgica Ltda - ME
Av. Amadeu Augusto Paradinha, 11
Berçário Industrial
95320-000 - NOVA PRATA - RS

ESTADO DE SANTA CATARINA
MUNICÍPIO DE XAXIM

CNPJ: 82.854.670/0001-30 **15** Telefone: 493353-8200
Rua Rui Barbosa, 347 **62**
C.E.P.: 89825-000 - Xaxim

PREGÃO PRESENCIAL

Nº.: 85/2021 - PR

Processo Administrativo: 152/2021
Processo Licitatório: 152/2021
Data do Processo: 20/10/2021

Folha: 1/2

Fornecedor: **Algor Metalúrgica Ltda EPP**
Endereço: Av. Amadeu Paradinha, 11 - Bairro: Berçário Industrial
Cidade: Nova Prata UF: RS CEP: 95320-000
CNPJ: 19.138.457/0001-95 Inscrição Estadual: 085/0049598
Telefone: 5432421333 Enquadrado como MPE: Sim MPE Local/Regional: Não

Item	Quantidade	Unid.	Especificação do Material	Preço Máximo	Marca	Descr.	Preço Unitário	Preço Total
------	------------	-------	---------------------------	--------------	-------	--------	----------------	-------------

1	2,00	Un	Colhedora de forragens, de área total acoplável a trator agrícola, com as seguintes características mínimas: com alongador, para corte de 1:00 (um metro) recolhimento de duas linhas de picagem para milho ou sorgo demais variedades plantadas em linha, com sistema de corte em área total para cortes de cultura baixas como aveia, azevem milhetos, trigo forrageiros. Caixa com 4 rolos alimentadores com engrenagens em aço inclusive as engrenagens de mudança de corte variando de (2 a 36 mm) com sistema de quebra de grãos, que permitem montar e desmontar na carcaça do rotor, transmissão do rotor por caixa de cardam, bica de saída hidráulica total em aço carbono com no mínimo 12 facas no rotor com quebra de grãos e 6 lançadores, rotação do rotor de no mínimo 1500 rpm, com produção de até 38 toneladas/hora, potência de acionamento da TDP acima de 80 a 90 CV, âncora de facas com pedra circular giratório acoplado a tampa da carcaça, com dispositivo de segurança na caixa dos rolos e plataformas para proteção da transmissão contra eventuais sobrecargas ou impactos.	0,00		0,0000	0,00	0,00
---	------	----	--	------	--	--------	------	------

[Handwritten signature]

19.138.457/0001-95

Algor Metalúrgica Ltda - ME
Av. Amadeu Augusto Paradinha, 11
Berçário Industrial
95320-000 - NOVA PRATA - RS

[Handwritten signature]

Nova Prata, 29 de Outubro de 2021

[Handwritten signature]

purdes B. Fabro
sócia/diretora

ESTADO DE SANTA CATARINA
MUNICÍPIO DE XAXIM

CNPJ: 82.854.670/0001-30 Telefone: 493353-8200
Rua Rui Barbosa, 347
C.E.P.: 89825-000 - Xaxim

PREGÃO PRESENCIAL
Nº.: 85/2021 - PR
Processo Administrativo: 152/2021
Processo Licitação: 152/2021
Data do Processo: 20/10/2021

Folha: 2/2

Fornecedor: **Algor Metalúrgica Ltda EPP**
Endereço: Av. Amadeu Paradinha, 11 - Bairro: Berçário Industrial
Cidade: Nova Prata UF: RS CEP: 95320-000
CNPJ: 19.138.457/0001-95 Inscrição Estadual: 085/0049598
Telefone: 5432421333 Enquadrado como MPE: Sim MPE Local/Regional: Não

Item	Quantidade	Unid.	Especificação do Material	Preço Máximo	Marca	Descr.	Preço Unitário	Preço Total
2	2,00	Un	Carreta agrícola forrageira, construção inteiramente metálica, capacidade mínima de carga 6 toneladas e capacidade volumétrica mínima da caçamba 8,4m³ (oito metros cúbicos) e máxima 10,40m³, com chapa lateral de no mínimo 2,50mm e fundo mínimo de 3,75mm, chassi reforçado com chapa de no mínimo 8mm, distância entre longarinas máxima de 0,80m, com pintura poliuretano (PU), eixo tandem, basculamento a pistão hidráulico, acionado pela bomba do trator, rodas em aço aro mínimo 16" com pneus novos, mínimo m14 lonas (não remoldados, recauchutados ou recapados), números de pneus novos 04 (quatro), ângulo de inclinação mínima do basculamento da caçamba deverá ser de 45° (quarenta e cinco graus), com pé de apoio regulável e móvel, abertura da tampa traseira vertical, dimensões mínimas da carroceria 3,50mx2mx1,20m e máximas 4mx2mx1,30m, sem sobre caixa. Garantia mínima de 1 ano e manual de instruções em português, deverá ser apresentado junto a proposta prospecto do implemento.	0,00		0,0000	0,00	0,00
3	2,00	Un	Grade aradora intermediária, com controle remoto, 18 discos, 28 polegadas, com 7,5mm de espessura, mancal a óleo, espaçamento de 270mm entre discos, peso mínimo 2.500kg	0,00	FOLMAC/GAF18;	0,0000	65.700,00	131.400,00

Reservado para Observações do Fornecedor: Validade da proposta: 60 dias da data de entrega dos envelopes. Garantia: 12 (Doze) meses de garantia, contados a partir do recebimento dos mesmos. Declaramos que os itens ofertados atendem a todas as especificações descritas no Anexo I do Edital.

Total Geral: 131.400,00
(Valores expressos em Reais R\$)

Total por Extensão: (cento e trinta e hum mil quatrocentos reais)

Nova Prata, 29 de Outubro de 2021

Bonifácio B. Fabro
Bonifácio B. Fabro
sócio/diretor

[Assinatura]
Algor Metalúrgica Ltda - ME
Av. Amadeu Augusto Paradinha, 11
Berçário Industrial
95320-000 - NOVA PRATA - RS

FOLMAQ Máquinas e Implementos Agrícolas LTDA ME

► GRADE ARADORA GAF



QTD. DISCOS

18

ESPESSURA

7,5 mm

ALTURA

28"

POTÊNCIA REQ.

90-100 CV

Controle Remoto com pistão e 2 pneus de apoio 750 x 16 - 8 Lonas. Eixo 1.5/8

Mancais a óleo ou à graxa.

Espaçamento 210 a 270 mm

Peso aproximado 2.500 Kg

FOLMAQ Máquinas e Implementos Agrícolas LTDA ME
 Rodovia SC-108
 Bairro: Santa Luzia
 Urussanga SC
 (48) 3465 1484
 WWW.folmaq.com
 folmaq@gmail.com



DECLARAÇÃO DE GARANTIA E ASSISTÊNCIA TÉCNICA

A empresa ALGOR METALÚRGICA LTDA EPP, situada na Av. Amadeu Augusto Paradinha, 11 Bairro Berçário Industrial Nova Prata/RS, inscrita no CNPJ sob nº. 19.138.457/0001-95, Declara prestar garantia total e assistência técnica pelo período de 12 (doze) meses a contar da entrega definitiva com fornecimento de peças originais, quando necessário e caso necessário e as assistências técnicas/concessionárias autorizadas a prestar assistência técnica será:

INDUSTRIA E TORNEARIA NOVA ERECHIM EIRELI, CNPJ: 30.173.921/0001-17, SITUADA NA RUA FRANCISCO MISSIO, Nº 185, BAIRRO BELA VISTA I, CIDADE DE NOVA ERECHIM-SC, CEP: 89.865-000. VILMAR PIEROZAN (49)988126797.

PETERSON ANTONIO SZYDLOSKI, CNPJ: 29.465.725/0001-37, SITUADA NA RUA OSVALDO CRUZ, BAIRRO SÃO CRISTOVÃO, CIDADE DE CHAPECÓ-SC.

Nova Prata/RS, 26 de outubro de 2021.

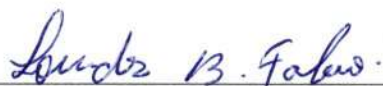

Lourdes Balzan Fabro

CPF: 721.534.230-15

RG: 9047374013

19.138.457/0001-95

Algor Metalúrgica Ltda - ME

Av. Amadeu Augusto Paradinha, 11
Berçário Industrial

95320-000 - NOVA PRATA - RS









AUTENTICAÇÃO

Autentico a presente cópia, extraída neste Serviço, por ser uma reprodução fiel desta face do original que me foi apresentado. Dou fé.
Nova Prata, RS, 24 de agosto de 2020
Luciana Cassol - Substituta- 379717-06346 20
Emol: R\$ 5,00 + Selo digital: R\$ 1,40 - 0391.01.1900004.25922

Luciana Cassol

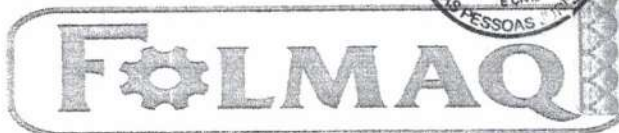
VALIDO SOMENTE SEM EMENDAS OU RASURAS



12 440 620/0001-20

FOLMAQ - MÁQUINAS E IMPLEMENTOS AGRÍCOLAS LTDA. - ME

ROD. SC 448, S/N KM 23 PISO INFERIOR
SANTA LUZIA - CEP 88840-000
URUSSANGA SC



DECLARAÇÃO

A EMPRESA FOLMAQ MÁQUINAS E IMPLEMENTOS AGRÍCOLAS LTDA ME, LOCALIZADA NA RODOVIA SC 108 KM 357, BAIRRO SANTA LUZIA CIDADE DE URUSSANGA SC, CNPJ 12.440. 620/0001-20, INSC. EST: 256.182.469. DECLARA SER FABRICANTE DOS PRODUTOS DA MARCA FOLMAQ, DECLARA POSSUIR REVENDA E ASSISTÊNCIA TÉCNICA LOCALIZADA NA CIDADE DE NOVA PRATA RS. DECLARA SER SOLIDÁRIA NAS REVISÕES E PRESTAÇÃO DE ASSISTÊNCIA TÉCNICA DE MÁQUINAS E EQUIPAMENTOS AGRÍCOLAS DOS PRODUTOS OFERTADOS PELAS EMPRESAS CITADAS ABAIXO, BEM COMO MÃO DE OBRA QUALIFICADA E VENDA DE PEÇAS PARA REPOSIÇÃO, MANUTENÇÃO, CASO NECESSÁRIO, EM TODO TERRITÓRIO NACIONAL.

DIMAQUINAS MAQUINAS E EQUIPAMENTOS LTDA, SITUADA NA BR 470 1835 BAIRRO BASALTO NOVA PRATA RS. CNPJ 02.464.226/0001-79, INSCRIÇÃO ESTADUAL: 0850027659.

ALTAIR FABRO E CIA LTDA, SITUADO NA BR 470 NR 1835, 1 PAVIMENTO, BAIRRO BASALTO, NOVA PRATA RS CNPJ: 02.730.048/0001-80, INSCRIÇÃO ESTADUAL: 0850028116.

AGROPATA COMERCIO DE EQUIPAMENTOS LTDA, SITUADO LINHA UNIAO DA SERRA NR 50, BAIRRO CARAVAGIO, NOVA PRATA RS, CNPJ: 20.963.380/0001-77 INSCRIÇÃO ESTADUAL: 0850048192.

ALGOR METALÚRGICA LTDA ME ENDEREÇO: AVENIDA AMADEU PARADINHA N° 11 BERÇÁRIO INDUSTRIAL CIDADE: NOVA PRATA - RS CEP 95320-000 CNPJ: 19.138.457/0001-95 INSCRIÇÃO ESTADUAL: 085/0049598

MUNICÍPIO DE XAXIM
CONFERE COM O ORIGINAL

04 / 11 / 2021

SERVIDOR RESPONSÁVEL

URUSSANGA SC 14 DE NOVEMBRO DE 2018

Bonacir Folchini

BONACIR FOLCHINI

FOLMAQ MÁQUINAS E IMPLEMENTOS AGRÍCOLAS
LTDA ME
RODOVIA SC-446
BAIRRO: SANTA
LUZIA
URUSSANGA SC
(48) 3465 1484
WWW.FOLMAQ.COM



RECONHECIMENTO DE FIRMA NO VERSO

INDUSTRIA E TORNEARIA NOVA ERECHIM EIRELI

256

DECLARAÇÃO DE ASSISTÊNCIA TÉCNICA

INDUSTRIA E TORNEARIA NOVA ERECHIM EIRELI, CNPJ: 30.173.921/0001-17, SITUADA NA RUA FRANCISCO MISSIO, N° 185, BAIRRO BELA VISTA I, CIDADE DE NOVA ERECHIM-SC, CEP: 89.865-000, DECLARA SER SOLIDÁRIA NAS REVISÕES E PRESTAÇÃO DE ASSISTÊNCIA TÉCNICA DAS MAQUINAS E EQUIPAMENTOS AGRÍCOLAS DOS PRODUTOS OFERTADOS PELAS EMPRESAS CITADAS ABAIXO, BEM COMO MÃO DE OBRA QUALIFICADA E VENDA DE PEÇAS PARA REPOSIÇÃO, MANUTENÇÃO, CASO NECESSÁRIO.

DIMAQUINAS MAQUINAS E EQUIPAMENTOS LTDA, SITUADA NA BR 470 1835 BAIRRO BASALTO NOVA PRATA RS. CNPJ 02.464.226/0001-79, INSCRIÇÃO ESTADUAL: 0850027659.

ALTAIR FABRO E CIA LTDA, SITUADO NA BR 470 NR 1835, 1 PAVIMENTO, BAIRRO BASALTO, NOVA PRATA RS CNPJ: 02.730.048/0001-80, INSCRIÇÃO ESTADUAL: 0850028116.

AGROPRATA COMERCIO DE EQUIPAMENTOS LTDA, SITUADO LINHA UNIAO DA SERRA NR 50, BAIRRO CARAVAGIO, NOVA PRATA RS, CNPJ: 20.963.380/0001-77 INSCRIÇÃO ESTADUAL: 0850048192.

ALGOR METALÚRGICA LTDA ME ENDEREÇO: AVENIDA AMADEU PARADINHA N° 11 BERÇÁRIO INDUSTRIAL CIDADE: NOVA PRATA – RS CEP 95320-000 CNPJ: 19.138.457/0001-95 INSCRIÇÃO ESTADUAL: 085/0049598

INDUMAPAL EQUIPAMENTOS AGRICOLAS LTDA LOCALIZADA NA PR 364 S/N KM 02 SAIDA PARA TERRA ROXA CIDADE DE PALOTINA PR CNPJ 05.613.266/0001-23, FABRICANTE DOS PRODUTOS IAC.

INDUSTRIAL AGRICOLA CHIUMENTO LTDA LOCALIZADA RODOVIA PR 364, KM 02, BLOCO 01, PARQUE INDUSTRIAL CIDADE DE PALOTINA PR CNPJ 77.117.992/0001-66, FABRICANTE DA MARCA IAC.

BRASIL IMPLEMENTOS AGRICOLAS EIRELI EPP LOCALIZADA NA RUA 1 DE JANEIRO, S/N, BLOCO 02, BAIRRO NOSSA SENHORA DAS GRAÇAS CIDADE DE PALOTINA PR CNPJ: 27.443.844/0001-63 FABRICANTE DA MARCA IAC.

NOVA ERECHIM-SC, 23 DE ABRIL DE 2021.

Wilmar A. Pierozan

INDUSTRIA E TORNEARIA NOVA ERECHIM EIRELI

CNPJ: 30.173.921/0001-17

VILMAR PIEROZAN (49) 988126797

Indústria e Tornearia
Nova Erechim
CNPJ: 30.173.921/0001-17
Wilmar Angelo Pierozan

MUNICÍPIO DE XAXIM
CONFERE COM O ORIGINAL

04 / 14 / 2021

SERVIDOR RESPONSÁVEL

Estado de Santa Catarina
Escrivania de Paz de Nova Erechim
Município de Nova Erechim, Comarca de Pinheirão
FABIO LEITE VIANA - Escrivão de Paz
Avenida Independência, 265, Centro, Nova Erechim - SC, 89865-000 - (49)
3333-0458 - cartorioviana@saninternet.com.br

Autenticação: Autentico a presente cópia fotostática por ser uma reprodução fiel do documento que me foi apresentado com a qual conferi e dou fé

Emplimentos: 1 Autenticação = R\$ 4,02 | 1 Selo de Fiscalização Pago (GCT67426-896J) = R\$ 2,82 | Total = R\$ 6,84 | Recibo N°: 66579

Selo Digital de Fiscalização GCT67426-896J

Confira os dados do ato em <http://selo.tjsc.jus.br>
Dou fé, Nova Erechim - 23 de abril de 2021



EDUARDO PERREIRA - Substituto Legal

DECLARAÇÃO DE ASSISTÊNCIA TÉCNICA

PETERSON ANTONIO SZYDLOSKI LOCALIZADO NA RUA OSVALDO CRUZ E SÃO CRISTOVAO CIDADE DE CHAPECO SC CNPJ 29.465.725/0001-37. DECLARA SER SOLIDARIA NAS REVISOES E PRESTAÇÃO DE ASSISTÊNCIA TECNICA DOS PRODUTOS OFERTADOS PELAS EMPRESAS CITADAS ABAIXO, BEM COMO MÃO DE OBRA QUALIFICADA E VENDA DE PEÇAS PARA REPOSIÇÃO CASO NECESSÁRIO.

DIMAQUINAS MAQUINAS E EQUIPAMENTOS LTDA, SITUADA NA BR 470 1835 BAIRRO BASALTO NOVA PRATA RS. CNPJ 02.464.226/0001-79, INSCRIÇÃO ESTADUAL: 0850027659.

ALTAIR FABRO E CIA LTDA, SITUADO NA BR 470 NR 1835, 1 PAVIMENTO, BAIRRO BASALTO, NOVA PRATA RS CNPJ: 02.730.048/0001-80, INSCRIÇÃO ESTADUAL: 0850028116.

AGROPRACTA COMERCIO DE EQUIPAMENTOS LTDA, SITUADO LINHA UNIAO DA SERRA NR 50, BAIRRO CARAVAGIO, NOVA PRATA RS, CNPJ: 20.963.380/0001-77 INSCRIÇÃO ESTADUAL: 0850048192.

ALGOR METALÚRGICA LTDA ME ENDEREÇO: AVENIDA AMADEU PARADINHA Nº 11 BERÇÁRIO INDUSTRIAL CIDADE: NOVA PRATA - RS CEP 95320-000 CNPJ: 19.138.457/0001-95 INSCRIÇÃO ESTADUAL: 085/0049598

INDUMAPAL EQUIPAMENTOS AGRICOLAS LTDA LOCALIZADA NA PR 364 S/N KM 02 SAIDA PARA TERRA ROXA PALOTINA PR CNPJ 05 613 266/0001-23, FABRICANTE DOS PRODUTOS IAC.

INDUSTRIAL AGRICOLA CHIUMENTO LTDA LOCALIZADA RODOVIA PR 364, KM 02, BLOCO 01, PARQUE INDUSTRIAL PALOTINA PR CNPJ 77.117.992/0001-66, FABRICANTE DA MARCA IAC.

CHAPECO SC 03 ABRIL DE 2018.



Peterston Antonio Szydloski

CNPJ 29.465.725/0001-37

PETERSON ANTONIO SZYDLOSKI

TORNO E SOLDAS CHAPECO SC

MUNICÍPIO DE XAXIM
CONFERE COM O ORIGINAL

04 / 11 / 2021

SERVIDOR RESPONSÁVEL

2º TABELIONATO
 DE NOTAS E PROTESTOS DE CHAPECO - SC Rua Benjamin Constant, nº 1648, Centro
 ANGELO MIGUEL DE SOUZA VARGAS - TABELIÃO Chapecó-SC - Cep: 89.801-070 - Fone: (49) 3321-9487

Reconheço, por **SEMELHANÇA**, a(s) assinatura(s) de
PETERSON ANTONIO SZYDLOSKI

E dou fé Chapecó, 28 de Junho de 2018
 Em testemunho da verdade

ANDREIA SCHERVINSKI - ESCRIVENTE AUTORIZADA
 Emol.: R\$ 3,15 + Selo: R\$ 1,90 = R\$ 5,05
 Selo Dig. de Fisc do Tipo NORMAL-FOA58879-4SMP
 Ato praticado por: VANESSA SUZANE NAZZARI MEZZOMO

O Município de Xaxim/SC

Processo Licitatório nº 0152/2021

Pregão Presencial para Compras e Serviços nº 0085/2021

PROPOSTA COMERCIAL

Nome da Proponente: JEAN PYER VIVIAN EIRELI ME

CNPJ: 06.161.649/0001-70 INSC ESTADUAL 254733964

Endereço: RUA SAGRADA FAMILIA 353
Maravilha SC

Telefone/Fax: (49) 3664-0410

E-mail: LUMECO@MHNET.COM.BR

Responsável: JEAN PYER VIVIAN - Cargo: Gerente - CPF: 058 020 639 47

ITEM	QUANT	UN	DESCRIÇÃO DO MATERIAL	Marca	Valor Unitário (R\$)	Total do Lote
02	02	UN	Carreta agrícola forrageira, construção inteiramente metálica, capacidade mínima de carga 6 toneladas e capacidade volumétrica mínima da caçamba 8,4m ³ (oito metros cúbicos) e máxima 10,40m ³ , com chapa lateral de no mínimo 2,50mm e fundo mínimo de 3,75mm, chassi reforçado com chapa de no mínimo 8mm, distância entre longarinas máxima de 0,80m, com pintura poliuretano (PU), eixo tandem, basculamento a pistão hidráulico, acionado pela bomba do trator, rodas em aço aro mínimo 16" com pneus novos, mínimo m14 lonas (não remoldados, recauchutados ou recapados), números de pneus novos 04 (quatro), ângulo de inclinação mínima do basculamento da caçamba deverá ser de 45° (quarenta e cinco graus), com pé de apoio regulável e móvel, abertura da tampa traseira vertical, dimensões mínimas da carroceria 3,50mx2mx1,20m e máximas 4mx2mx1,30m, sem sobre caixa. Garantia mínima de 1' ano e manual de instruções em português, deverá ser apresentado junto a proposta prospecto do implemento.	LUMECO LMC 6000	51.000,00	102.000,00

VALOR DA PROPOSTA : R\$ 102.000,00

Declaramos para os devidos fins que o Preço Total está completo e abrange todos os tributos (impostos, taxas, emolumentos, contribuições fiscais e parafiscais), mão-de-obra, prestação do serviço, fornecimento de mão-de-obra especializada, leis sociais, administração, lucros, equipamentos e ferramental, transporte de material e de pessoal, traslado, seguro do pessoal utilizado nos serviços contra riscos de acidente de trabalho, cumprimento de todas as obrigações que a legislação trabalhista e previdenciária imposta ao empregador e qualquer despesa acessória e/ou necessária, não especificada.

Declaramos também que:

O prazo de entrega do equipamento é de **10 dias**

Validade da proposta: 60 (sessenta) dias.

GARANTIA 12 MESES OU CONFORME EDITAL

Assistência técnica em 48 (quarenta e oito) horas após o acionamento por parte do Município, devendo ser prestada no Município.

JEAN PYER VIVIAN
CPF 058 020 639 47
RG 4 906 295

06.161.649/0001-70

JEAN PYER VIVIAN EIRELI - EPP

Rua Sagrada Família, 353 - Pavilhão A - Bairro Floresta
Maravilha - SC
CEP 89874-000

MARAVILHA 04/11/2021



LUMECO INDUSTRIAL

CARRETA AGRÍCOLA METÁLICA BASCULANTE



06 TONELADAS

[Handwritten signatures and initials in blue ink]



Carreta Agrícola Basculante

6 TONELADAS
8,40 M²



- Carreta agrícola reforçada
- Sistema tandem com buchas e graxearas
- Chassis reforçado
- Escada de acesso na lateral e na parte frontal da caçamba
- Maior distância entre o trator e implemento
- Grau de basculamento 45°

- Acabamento em fundo epoxi e tinta PU automotiva
- Rodados Aros 16, 20 ou 22,5
- Pneus 900x20, 1000x20 e 750x16 com câmara novos (10, 12 e 14 lonas)
- Reforços laterais

Mais Alimentos

BNDES FINAME

BNDES
O BANCO DO DESENVOLVIMENTO
DE TODOS OS BRASILEIROS

LUMECO
INDUSTRIAL

Rua Sagrada Família, 353 - Pavilhão 3 - Bairro Floresta
Cep 89.874-000 - MARAVILHA - Santa Catarina
Fone: (49) 3664-0410 - Cel.: (49) 8834-1328

Obs.: Fabricamos sob encomenda com características específicas para cada necessidade.



FELIPE KISSMANN - EIRELI 201
CNPJ: 37.702.407/0001-70 IE: 3230006200
End: Linha Alto da Serra S/N
CEP: 99675-000
TRÊS PALMEIRAS - RS
E-mail: kissmannimplementos@gmail.com
Telefone: (49)99105-9376

PROPOSTA DE PREÇOS

AO MUNICÍPIO DE XAXIM-SC

PREGÃO PRESENCIAL PARA COMPRAS E SERVIÇOS Nº 0085/2021

Item	Qtde	Unid.	Especificações / Marca e Modelo	Valor Unitário (R\$)	Valor Total (R\$)
03	02	Unid.	GRADE ARADORA, intermediária, com controle remoto, 18 discos, 28 polegadas, com 7,5mm de espessura, mancal a óleo, espaçamento de 270mm entre discos, peso mínimo 2.500kg. Marca: KISSMANN Modelo: GAK 1828	60000,00	120000,00
Valor total (RS):			120000,00 -Cento vinte mil reais		

Dados do representante que assinará o termo de contrato, conforme consta no contrato social:

Nome:	RG nº/ órgão expedidor:	CPF:
FELIPE KISSMANN	8106448635/ SSP RS	035.731.220-19
Estado Civil:	Cargo:	Domicílio:
Solteiro	Gerente Geral	Linha Alto da Serra- s/n TRÊS PALMEIRAS -RS
Garantia dos Itens:	1 (UM) ano a contar da entrega e aceitação dos implementos.	
Prazo de entrega:	15(QUINZE) dias a partir da data do recebimento da Nota de Empenho.	
Validade da Proposta:	60 (SESSENTA) dias.	

Dados para pagamento:

Banco: Banco do Brasil	Agência: 3769-9	Conta Corrente: 14000-7
------------------------	-----------------	-------------------------

Declaramos que:

Estamos em pleno acordo com todas as condições estabelecidas no edital e seus anexos, bem como, concordamos com o prazo e a forma de pagamento do objeto licitado. Nos preços propostos estão incluídos todos os encargos pertinentes ao objeto licitado, incluídas quaisquer vantagens, fiscais e comerciais, que eventualmente incidam sobre a operação. Assumimos inteira responsabilidade pela efetiva entrega da Grade Aradora licitada de acordo com as especificações e instruções deste Edital e seus anexos. Declaramos que os itens ofertados atendem a todas as especificações descritas no Anexo I do Edital.

FELIPE KISSMANN

37.702.407/0001-70

FELIPE KISSMANN - EIRELI

LINHA ALTO DA SERRA

CEP: 99675 - 000

TRÊS PALMEIRAS - RS
CARIMBO

Três Palmeiras, 3 de novembro de 2021.



KISSMANN

262

GRADE ARADORA INTERMEDIÁRIA – GAK



CARACTERÍSTICAS TÉCNICAS DO EQUIPAMENTO

Modelo	Nº Discos	Diâmetro Discos	Espessura discos (mm)	Largura de Trabalho (mm)	Peso Aprox.	Pot. Trator (CV)
					28"	
GAK 1228	12	28"	7,5	1500	1850	70-80
GAK 1428	14	28"	7,5	1750	2080	80-95
GAK 1628	16	28"	7,5	2000	2220	95-100
GAK 1828	18	28"	7,5	2300	2510	105-120
GAK 2028	20	28"	7,5	2500	2680	120-135
GAK 2228	22	28"	7,5	2850	2810	135-150
Espaçamento entre os discos			270 mm			
Profundidade de Trabalho			150 a 250 mm			
Pneus			7.50-16			
Controle Remoto			Sim, através de pistão hidráulico com dupla ação			
Eixos			Em SAE 1045 com diâmetro de 1.3/4"			
Mancal			Lubrificado a óleo			

Imagens meramente ilustrativas, podendo conter opções e versões diferenciadas.

A Kissmann Implementos Agrícolas pode a qualquer momento alterar as configurações, versões e modelos deste impresso.



Linha Alto da Serra S/N
CEP 99675-000, Três Palmeiras - RS.
Fone: (49) 99105-9376
E-mail: kissmannimplementos@gmail.com

FABRICAÇÃO PRÓPRIA



[Handwritten signatures and scribbles in blue ink]



FELIPE KISSMANN - EIRELI
CNPJ: 37.702.407/0001-70 IE: 3230006200
End: Linha Alto da Serra S/N -
CEP: 99675-000
TRÊS PALMEIRAS - RS
E-mail: kissmannimplementos@gmail.com
Telefone: (49)99105-9376

PREGÃO PRESENCIAL Nº 085/2021
PREFEITURA MUNICIPAL DE XAXIM - SC

DECLARAÇÃO DE CONCESSIONÁRIA AUTORIZADA

DECLARAMOS que a empresa **Ferronato Máquinas e Equipamentos Agrícolas**, inscrita no CNPJ sob nº **07.262.047/0001-72**, no endereço **Rodovia BR 282, KM 499 - Bairro João Winckler, Xanxerê-SC**, é nossa concessionária autorizada nas regiões **AMAI e AMOSC**.

Declaramos ainda que a empresa possui total aptidão para prestar serviços de assistência técnica de nossos equipamentos.

Telefone para contato: (49) 34330605

E-mail: ferronatoagricola@yahoo.com.br

Contato: Eduardo Ferronato



Licitante: FELIPE KISSMANN - EIRELI

Rep. Legal: Felipe Kissmann

CPF: 035.731.220-19

RG: 8106448635 SSP/RS

Três Palmeiras, 3 de novembro de 2021.



FERRONATO

264

Ferronato Máquinas e Equipamentos Agrícolas
Rodovia BR 282, KM 499 - Bairro João Winckler, Xanxerê-SC
Fone/fax: (49) 34330605
CNPJ: 07.262.047/0001-72

ATESTADO DE ASSISTÊNCIA TÉCNICA

Atesto para os devidos fins de direito que a empresa **Ferronato Máquinas e Equipamentos Agrícolas**, com CNPJ nº 07.262.047/0001-72 sediada na Rodovia BR 282, KM 499 - Bairro João Winckler, na cidade de Xanxerê, no estado de Santa Catarina, é concessionária e assistente técnica autorizada dos produtos da marca **FELIPE KISSMANN EIRELI**, com nome fantasia **KISSMANN IMPLEMENTOS**, CNPJ nº 37.702.407/0001-70, sediada no município de Três Palmeiras-RS.

Sendo assim, garantimos ter capacidade técnica para prestação de serviços de manutenção e contato com a empresa para fornecimento de peças e informações sobre os equipamentos.

Sendo o que tenho para atestar.

07.262.047/0001-72
Ferronato Máquinas e Equipamentos Agrícolas

EDUARDO FERRONATO
CPF 008.780.889-70
RG - 3842830 - SSP

MUNICÍPIO DE XAXIM
CONFERE COM O ORIGINAL
04/11/2021
SERVIDOR RESPONSÁVEL

Xanxerê - SC, 27 de julho de 2021.



Ferronato Máquinas e Equipamentos Agrícolas
Rodovia BR 282, KM 499 - Bairro João Winckler
Fone/fax: (49) 34330605
CNPJ: 07.262.047/0001-72

Processo Licitatório nº 0152/2021 Pregão Presencial para Compras e Serviços nº 0085/2021

Nome da Empresa: FERRONATO MÁQUINAS E EQUIPAMENTOS AGRICOLAS LTDA
CNPJ: 07.262.047/0001-72
Endereço: Rodovia BR 282 KM 499, Bairro João Winckler
Município: Xanxerê UF. SC CEP: 89820-000
Telefone: (49) 3433-0605 E-mail: ferronatoagricola@yahoo.com.br
Representante Legal: EDUARDO FERRONATO CPF: 008.780.889-70
Dados Bancários: BANCO DO BRASIL Conta: 24097-4 Agência: 0586-X

Apresentamos nossa proposta para atendimento ao objeto do **Processo Licitatório nº 0152/2021**, modalidade de **Pregão Presencial nº 0085/2021**, acatando todas as estipulações consignadas no edital, conforme abaixo:

Objeto: Aquisição de Equipamentos Agrícolas para a Secretaria da Agricultura e Meio Ambiente do Município de Xaxim-SC

Item	Especificação do objeto	Unid.	Quant.	Marca e modelo	Preço Unit.	Valor Total
1	Carreta agrícola forrageira, construção inteiramente metálica, capacidade mínima de carga 6 toneladas e capacidade volumétrica mínima da caçamba 8,4m³ (oito metros cúbicos) e máxima 10,40m³, com chapa lateral de no mínimo 2,50mm e fundo mínimo de 3,75mm, chassi reforçado com chapa de no mínimo 8mm, distância entre longarinas máxima de 0,80m, com pintura poliuretano (PU), eixo tandem, basculamento a pistão hidráulico, acionado pela bomba do trator, rodas em aço aro mínimo 16" com pneus novos ,mínimo m14 lonas (não remoldados, recauchutados ou recapados), números de pneus novos 04 (quatro), ângulo de inclinação mínima do basculamento da caçamba deverá ser de 45° (quarenta e cinco graus), com pé de apoio regulável e móvel, abertura da tampa traseira vertical, dimensões mínimas da carroceria 3,50mx2mx1,20m e máximas 4mx2mx1,30m, sem sobre caixa. Garantia mínima de 1 ano e manual de instruções em português, deverá ser apresentado junto a proposta prospecto do implemento.	UNID	2	FERMAQ 6T RT	51.000,00	102.000,00

Ferronato Máquinas e Equipamentos



Valor Total da Proposta: R\$ 102.000,00 (Cento e dois mil reais)

Obs: No preço cotado já estão incluídas eventuais vantagens e/ou abatimentos, impostos, taxas e encargos sociais, obrigações trabalhistas, previdenciárias, fiscais e comerciais, assim como despesas com transportes e deslocamentos e outras quaisquer que incidam sobre a contratação.

Declaramos que os itens ofertados atendem a todas as especificações descritas no Anexo I do Edital.

Validade Da Proposta Comercial: 60 dias da data de entrega dos envelopes.

Prazo De Entrega: 15 (quinze) dias após o recebimento da Autorização de Fornecimento, prazo que poderá ser prorrogado a critério da administração, no Centro Administrativo Municipal, localizado a Rua Rui Barbosa nº 347, centro, Xaxim/SC.

DATA: 04 de novembro de 2021



EDUARDO FERRONATO
SÓCIO ADMINISTRADOR
CPF 008.780.889-70 - RG - 3842830

Ferronato Máquinas e Equipamentos
S.Ltda

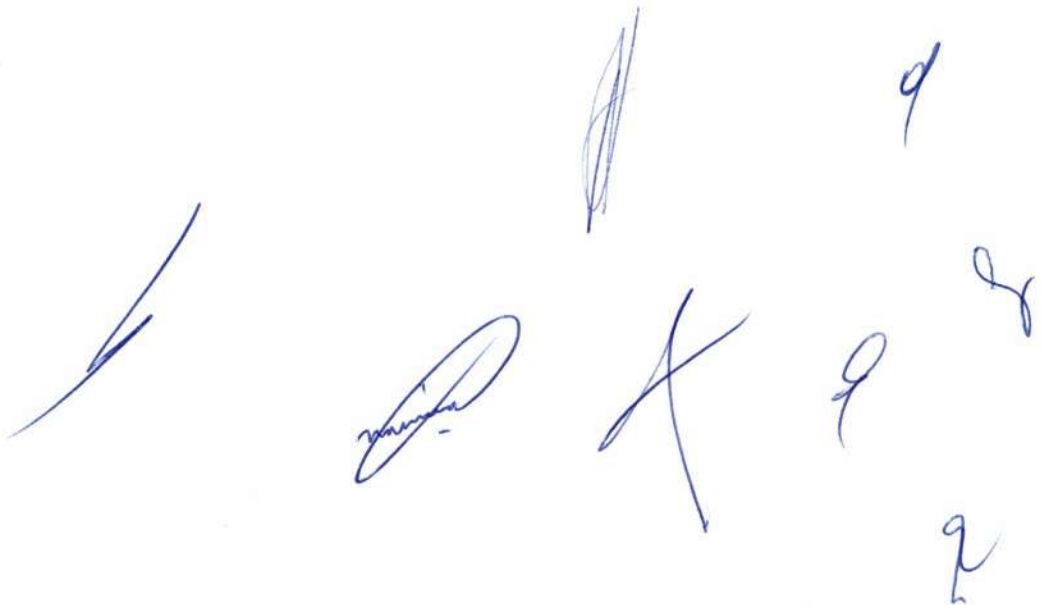

DISTRIBUIDOR DE ÁGUA E ESTERCO LÍQUIDO

Modelos com capacidade de carga de 2000 a 12000L.
Sistema de carga e descarga por bomba vácuo compressor, lobular ou anel líquido.
Formato cilíndrico construído em chapa de aço carbono.
Revestimento interno anti corrosivo.
Acoplamentos em bronze e alumínio.
Destorcedor frontal e Pé de apoio com regulagem.
Opção de rodado tandem aro 16 ou 20, rodado simples aro 16 ou 20 e rodado duplo aro 16 ou 20.

267



CARRETO AGRÍCOLA BASCULANTE

Modelos com capacidade de carga de 3 à 8T.
Carroceria e chassi em metal.
Cilindro de levante de dupla ação.
Opção de cilindro telescópico.
Destracionamento da tampa automático.
Abertura da tampa traseira lateral e inferior.
Destorcedor frontal e Pé de apoio com regulagem.
Opção de rodado tandem aro 16 ou 20, rodado simples aro 16 ou 20 e rodado duplo aro 16 ou 20.
Opcional chupim para transporte de grãos.



www.ferronato.ind.br



FERRONATO

MÁQUINAS E EQUIPAMENTOS AGRÍCOLAS

Linha Agrícola

CARRETA TRANSPORTADORA DE PLATAFORMA

Adaptável a todas as marcas de colheitadeiras
Sistema de eixo rodado tandem aro 10 ou 12
Destorcedor frontal e Pé de apoio com regulagem



DISTRIBUIDOR DE CALCAREO E ADUBO ORGÂNICO SOLIDO

Modelos com capacidade de carga de 3 à 8 T.
Esteira rotativa travessas individuais com roletes cimentados com largura de 650 à 800mm.
Sistema de lance por disco simples ou duplo com caixa engrenada banhada a óleo.
Chassis independente/caçamba removível.
Válvula reguladora de vazão com molas tensoras.
Opção de variação na velocidade da esteira.
Reduzido ângulo de inclinação na caçamba otimizando a descarga do produto.
Destorcedor frontal e Pé de apoio com regulagem.
Opção de rodado tandem aro 16 ou 20, rodado simples aro 16 ou 20 e rodado duplo ao 16 ou 20.



FERRONATO MÁQUINAS E EQUIPAMENTOS AGRÍCOLAS LTDA
Rodovia Br 282 - Km 504, Bairro João Winkler - Xanxerê - SC

www.ferronato.ind.br

(49) 3433.0605

Email: ferronato@ferronato.ind.br
Email: ferronatoagricola@yahoo.com.br



FERRONATO

268

M1

Ferronato Máquinas e Equipamentos Agrícolas

Rodovia BR 282, KM 499 – Bairro: João Winckler

Fone/fax: (49) 34330605

Cnpj: 07.262.047/0001-72

MANUAL DE OPERAÇÃO

CARRETO BASCULANTE AGRICOLA



[Handwritten signatures and initials in blue ink, including a large signature and several smaller initials.]



APRESENTAÇÃO

Os carretos basculantes agrícolas FERMAQ foram desenvolvidos com a finalidade específica para distribuição de água e adubos orgânico em condições normais de trabalho.

A finalidade deste manual é orientá-lo nos procedimentos que se fazem necessários desde a sua aquisição até os procedimentos operacionais de utilização, segurança e manutenção.

O operador deve ler com atenção todo o Manual antes de colocar o equipamento em funcionamento e certificar-se das recomendações de segurança.

A FERMAQ faz a entrega técnica do equipamento, orienta o consumidor sobre os itens de manutenção, segurança, suas obrigações em eventuais assistências técnicas, a rigorosa observância do termo de garantia.

1 - ANTES DE OPERAR O EQUIPAMENTO;

Leia e entenda as instruções do manual antes de operar a máquina;

- A operação desta máquina deverá ser limitada para pessoa qualificada;
- Ninguém menor de dezoito anos pode operar a máquina;
- O empregador tem a responsabilidade de instruir todo empregado quanto a segurança de operação;
- Avisos, advertências e precauções ajudam a prevenir possíveis danos corporais a si próprio ou a terceiros;
- Não opere a menos que todas as proteções de segurança estejam corretamente em seus lugares;
- Tenha certeza que todos saibam das instruções antes de operar a máquina;
- Pessoas inaptas devem ficar fora da área de trabalho;



- Mantenha mãos, pés, roupas, cintos e correntes longe de partes em movimento;
- Ao carregar enquanto a máquina estiver operando, precaver-se de peças giratórias; e peças em movimento pois podem causar severos danos ou morte;
- Sempre pare a máquina para ajustes, serviços ou limpeza;
- Revise periodicamente as instruções de segurança com todos os usuários;
- Contate o revendedor ou a fábrica se você não entende; o funcionamento ou qualquer parte do manual;
- O operador cuidadoso é o melhor operador;
- Faça a demarcação de locais que possam conter obstáculos que possam danificar o implemento .
- Não opere o implemento com pessoas sobre o mesmo ou sobre o trator. Nunca permaneça entre o trator e o implemento a ser acoplado, sem que todos os comandos do trator estejam em neutro e com os freios aplicados.
- Nunca faça regulagens ou ajustes com o implemento suspenso no levante hidráulico do trator. Se necessário, apoie o implemento sobre cavaletes.
- Utilize luvas nas mãos durante qualquer serviço de montagem ou desmontagem do implemento. No caso de parada temporária ou no final do trabalho, o implemento deverá ser desacoplado e devidamente apoiado no solo em terreno nivelado.
- Antes do engate do distribuidor no trator, verifique se o mesmo esta preparado para a operação, da seguinte maneira:
- O furo oblongo do engate do implemento deve ficar voltado para baixo, permitindo a mobilidade do mesmo.
- Engate o carroto ao trator, através do pino de engate, travando-o com o contrapino evitando que o mesmo se solte
- Ao engatar o carroto, procure um lugar seguro e de fácil acesso, utilize sempre marcha reduzida com baixa aceleração



Antes de acoplar o cardan, verifique o comprimento do mesmo da seguinte forma:

Separe as duas partes do cardan (barra e tubo) acople uma parte na TDP e a outra no eixo do distribuidor; - esterce o trator para a esquerda até que o pneu traseiro aproxime-se o máximo do cabeçalho do distribuidor; - coloque as partes do cardan lado a lado e verifique se existe uma folga de no mínimo 15 cm caso contrário proceda o corte do cardan.

NOTA

***Ao montar novamente o cardan observe o alinhamento dos garfos das cruzetas, caso contrario pode haver vibrações excessivas**

JAMAIS UTILIZE O EQUIPAMENTO SEM CAPA PROTETORA NO CARDAN DE ACIONAMENTO.

NÃO EXCEDA O LIMITE DE VELOCIDADE

Para a melhor operação e segurança, sempre observe o relógio **manovacuômetro**, pois este indicará o vácuo ou a pressão de trabalho. **Jamais exceder os níveis de vácuo e pressão** adequados para o trabalho. Produtos aspirados para o interior da bomba será prejudicial ao seu funcionamento e durabilidade.

2 - INSTRUÇÕES DE USO E FUNCIONAMENTO DO EQUIPAMENTO

2.1 - CARGA

Carregue o equipamento ate o volume orientado



2.2 - DESCARGA POR PRESSÃO

- Acoplar o bico na tomada do trator
- Acionar a tomada de força, seguindo os procedimentos mencionados no item anterior

2.5 - MANUTENÇÃO

- O único componente da bomba em movimento é o rotor, fixado no eixo. O mesmo gira sem que ocorra qualquer contato entre os componentes não existindo dessa forma nenhum atrito entre eles. Esta forma de construção elimina praticamente a necessidade de manutenção em condições normais de uso

2.6 - PREVENÇÃO

- Manter o nível de óleo do mancal (visor de nível), verificar a cada 40 horas de trabalho;
- Óleo utilizado SAE 90;
- Troca da água do reservatório que abastece a bomba a cada 40 horas, mantenha o nível indicado no equipamento;
- Reaperte as correia de transmissão conforme necessidade;
- Reaperte os parafusos de roda a cada 40hs de serviço;
- Após o primeiro dia de trabalho faça novamente o reaperto de todos os parafusos e porcas;
- Lubrifique os pontos a cada 40hs de uso, use graxa para rolamentos de boa qualidade. A lubrificação é indispensável para um bom desempenho e maior durabilidade das partes móveis do distribuidor, ajudando na economia dos custos de manutenção;



FERRONATO

- Antes de iniciar a operação, lubrifique cuidadosamente todas as graxeias observando sempre os intervalos de relubrificação;
- Certifique-se da qualidade do lubrificante, quanto a sua eficiência e pureza, evitando utilizar produtos contaminados por água, terra e outros agentes;
- Os pneus devem estar calibrados corretamente evitando desgastes prematuros por excesso ou falta de pressão.

2.7 - LIMPEZA E MANUTENÇÃO

- Verifique todas as partes móveis do distribuidor, se apresentarem desgaste ou folgas, faça os ajustes necessários ou a reposição das peças, deixando o equipamento em condições para o próximo período de trabalho;
- Utilize somente peças originais FERMAQ.
- Devido a ação corrosiva dos fertilizantes, quando for armazenar o distribuidor, proceda uma limpeza geral no mesmo, removendo todos os resíduos de produto que permaneceram após o uso, lave-o totalmente com sabão neutro.
- Verifique se a tinta não se desgastou, se isso aconteceu, dar uma demão nas partes afetadas passe óleo protetor.
- Lubrifique totalmente o equipamento. Após todos os cuidados de manutenção, armazene seu distribuidor em local coberto e seco, devidamente apoiado.
- Evite que o equipamento fique diretamente em contato com o solo. Recomendamos lavar o equipamento no início do novo ciclo de trabalho.

Não utilize detergentes químicos para lavar o distribuidor, isto poderá danificar a pintura do mesmo.

 **FERRONATO**

[Handwritten signature]

[Handwritten mark]

[Handwritten mark]

[Handwritten signature]

[Handwritten mark]

[Handwritten signature]



FERRONATO

Item	Nome da Peça	Peso	Qty
1	Chassis	204.87	1
2	Caçamba	695.53	1
3	Eixo Tandem 5000 com Pneus	590.00	1
4	22 Suporte Inferior Pistão	2.92	1
5	22 Suporte Inferior Pistão Esquerdo pra corte	2.97	1
6	26 Reforço Quadrado Suporte Pistão Inferior	0.40	2
7	25 Reforço Suporte Pistão Inferior	0.18	2
8	27 Pino Basculante	0.81	2
9	28 Pino Pistão	1.36	2
10	02 Chapa Fixação	0.24	2
11	01 Gatilho	1.05	2
12	03 Suporte Molas Gatilho	0.13	2
13	04 Reforço Chapa Fixação	0.03	2
14	05 Pino Engate Moia	0.04	2
15	06 Batente Gatilho	0.03	2
16	07 Gancho Corrente Gatilho	0.04	2

CONTROLE DE MATERIAIS	
✓	CHASSIS
✓	CAÇAMBA
✓	EIXO TÁNDEM
✓	SUPOORTE INFERIOR PISTÃO
✓	SUPOORTE INFERIOR PISTÃO ESQUERDO
✓	REFORÇO QUADRADO
✓	REFORÇO SUPOORTE PISTÃO
✓	PINO BASCULANTE
✓	PINO PISTÃO
✓	CHAPA FIXAÇÃO
✓	GATILHO
✓	SUPOORTE MOLAS GATILHO
✓	REFORÇO CHAPA FIXAÇÃO
✓	PINO ENGATE MOIA
✓	BATENTE GATILHO
✓	GANCHO CORRENTE GATILHO

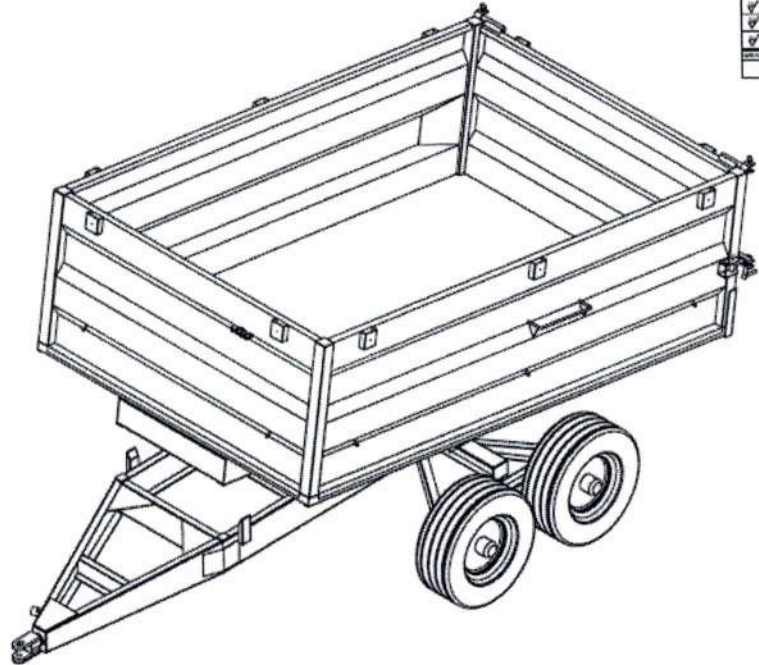

[Handwritten signatures and initials in blue ink]



Ferronato Máquinas e Equipamentos Agrícolas
Rodovia BR 282, KM 499 - Bairro João Winckler
Fone/fax: (49) 34330605
CNPJ: 07.262.047/0001-72

Processo Licitatório nº 0152/2021
Pregão Presencial para Compras e Serviços nº 0085/2021

FICHA TÉCNICA FERMAQ 6T RT

- Carreta agrícola forrageira, construção inteiramente metálica,
- Capacidade mínima de carga 6 toneladas e capacidade volumétrica mínima da caçamba 8,4m³ (oito metros cúbicos) e máxima 10,40m³,
- Com chapa lateral de no mínimo 2,50mm e fundo mínimo de 3,75mm,
- Chassi reforçado com chapa de no mínimo 8mm,
- Distância entre longarinas máxima de 0,80m,
- Com pintura poliuretano (PU),
- Eixo tandem, basculamento a pistão hidráulico, acionado pela bomba do trator,
- Rodas em aço aro mínimo 16" com pneus novos ,mínimo m14 lonas (não remoldados, recauchutados ou recapados), números de pneus novos 04 (quatro),
- Ângulo de inclinação mínima do basculamento da caçamba deverá ser de 45° (quarenta e cinco graus),
- Com pé de apoio regulável e móvel,
- Abertura da tampa traseira vertical, dimensões mínimas da carroceria 3,50mx2mx1,20m e máximas 4mx2mx1,30m, sem sobre caixa
- Garantia mínima de 1 ano



*imagem ilustrativa/qualquer alteração necessária será feita para cumprimento do edital

EDUARDO FERRONATO
CPF 008.780.889-70
RG - 3842830



FERRONATO

278

Ferronato Máquinas e Equipamentos Agrícolas
Rodovia BR 282, KM 499 - Bairro João Winckler
Fone/fax: (49) 34330605
CNPJ: 07.262.047/0001-72

PREGÃO PRESENCIAL Nº 0085/2021

DECLARAÇÃO ASSISTÊNCIA E GARANTIA

A empresa Ferronato Máquinas e Equipamentos Agrícolas Ltda, inscrita no CNPJ 07.262.047/0001-72:

Declara prestar assistência técnica pela própria fabrica, com mecânicos treinados e disponibilidade de todas as peças e componentes para reposição de peças.

Assitência - Ferronato Máquinas e Equipamentos Agrícolas Ltda

Endereço: Rodovia BR 282 KM 499 - Xanxerê-SC

Telefone: (49) 3433-0605

E-mail - ferroantoagricola@yahoo.com.br

Declara que encontra-se instalada dentro dos limites da região da AMAI com distância de 19,7 KM conforme anexo disponibilizado pelo site do Google Maps.

Declara garantia total do equipamento pelo prazo de 12 (doze) meses do momento de entrega, sem limites de horas, contra defeitos de fabricação do equipamento, com as revisões conforme estabelecido pelo fabricante, salvo contra o mal uso do equipamento.

Xanxerê, em 04 de novembro 2021.

EDUARDO FERRONATO
CPF 008.780.889-70
RG - 3842830-2 SSP

Google Maps de xanxere a xaxim

De carro 19,8 km, 21 min

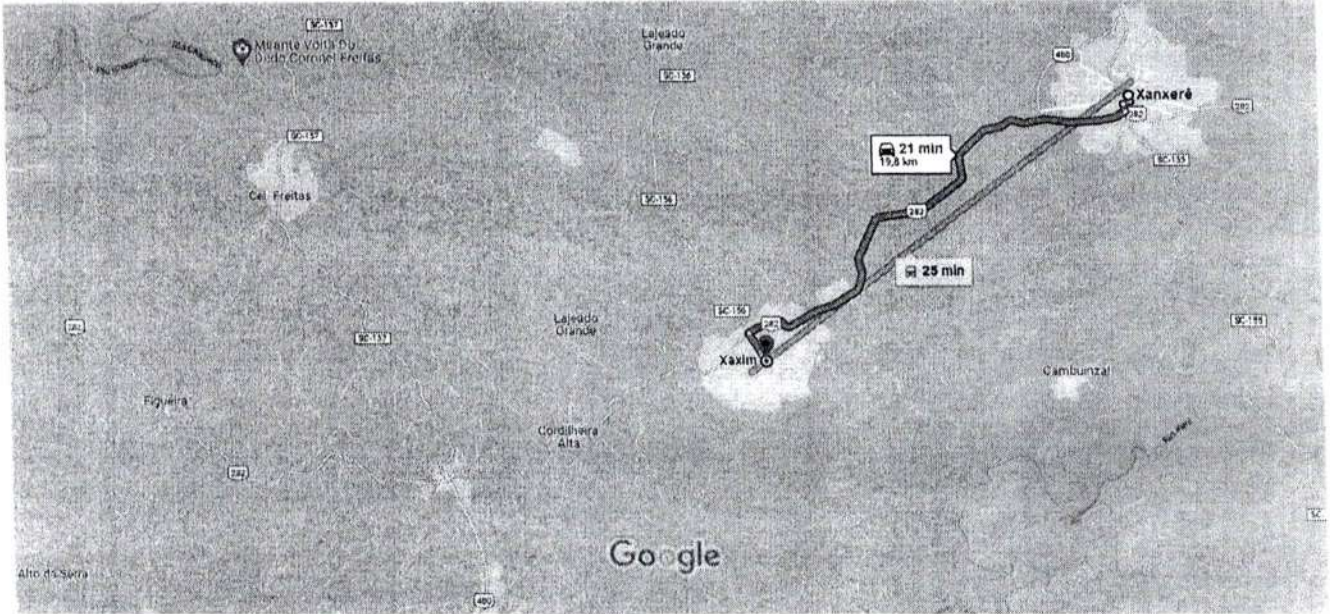

Dados do mapa ©2021 2 km

⚠ Não temos os horários mais recentes para esta área.

🚗 **via BR-282** 21 min
 Trajeto mais rápido, com trânsito normal 19,8 km

🚌 **10:30 - 10:55** 25 min
 📍 São Paulo Bus Station - São Miguel...

Conheça Xaxim

Restaurantes Hotéis Postos de ga- Estacioname
 solina ntos

[Handwritten signatures and scribbles in blue ink]

PROPOSTA DE PREÇO

Pregão PRESENCIAL nº 0085/2021
 Processo Administrativo - 0152/2021
 PREFEITURA MUNICIPAL DE XAXIM – SC

Nome da Empresa:	TURAMIX NUTRIÇÃO ANIMAL LTDA	
CNPJ:	07.924.993/0001-37	Inscr. Estadual – 255.159.900
Endereço:	Rua Fraderico Kuerten, 1232, Santa Augusta – SC	
Telefone/Fax/Email:	48 3658-9600	
DADOS BANCARIOS	Banco do Brasil S/A --- Agencia 3422-3 – Conta 21196-6	
E-mail	albertino@turamix.com.br	

Local de Entrega/execução. Conforme nota de empenho.
VALIDADE COMERCIAL: 60 dias da data limite para a entrega dos envelopes.
PRAZO DE ENTREGA: Conforme Ordem de Faturamento.

Item	Und.	Quant.	Descrição Material/Serviço	Marca/Modelo	Vir Unit.	Vir Total
01	Unid.	02	Colhedora de forragens, de área total acoplável a trator agrícola, com as seguintes características mínimas: com alongador, para corte de 1:00 (um metro) recolhimento de duas linhas de picagem para milho ou sorgo demais variedades plantadas em linha, com sistema de corte em área total para cortes de cultura baixas como aveia, azeven milhetos, trigo forrageiros. Caixa com 4 rolos alimentadores com engrenagens em aço inclusive as engrenagens de mudança de corte variando de (2 a 36 mm) com sistema de quebra de grãos, que permitem montar e desmontar na carcaça do rotor, transmissão do rotor por caixa de cardam, bica de saída hidráulica total em aço carbono com no mínimo 12 facas no rotor com quebra de grãos e 6 lançadores, rotação do rotor de no mínimo 1500 rpm, com produção de até 38 toneladas/hora, potência de acionamento da TDP acima de 80 a 90 CV, afiador de facas com pedra circular giratório acoplado a tampa da carcaça, com dispositivo de segurança na caixa dos rolos e plataformas para proteção da transmissão contra eventuais sobrecargas ou impactos.	Menta/ATM 1.1	65.000,00	130.000,00
02	Unid.	02	Carreta agrícola forrageira, construção inteiramente metálica, capacidade mínima de carga 6 toneladas e capacidade volumétrica mínima da caçamba 8,4m³ (oito metros cúbicos) e máxima 10,40m³, com chapa lateral de no mínimo 2,50mm e fundo mínimo de 3,75mm, chassi reforçado com chapa de no mínimo 8mm, distância entre longarinas máxima de 0,80m, com pintura poliuretano (PU), eixo tandem, basculamento a pistão hidráulico, acionado pela bomba do trator, rodas em aço aro mínimo 16" com pneus novos, mínimo m14 lonas (não remoldados, recauchutados ou recapados), números de pneus novos 04 (quatro), ângulo de inclinação mínima do basculamento da caçamba deverá ser de 45° (quarenta e cinco graus), com pé de apoio regulável e móvel, abertura da tampa traseira vertical, dimensões mínimas da carroceria 3,50mx2mx1,20m e máximas 4mx2mx1,30m, sem sobre caixa. Garantia mínima de 1 ano e manual de instruções em português, deverá ser apresentado junto a proposta prospecto do implemento.	Maciesck/ CCMAC 6000	33.500,00	67.000,00

(Handwritten signatures and marks in blue ink are present below the table, including a large signature on the left and several smaller ones on the right.)

03	Unid.	02	Grade aradora intermediária, com controle remoto, 18 discos, 28 polegadas, com 7,5mm de espessura, mancal a óleo, espaçamento de 270mm entre discos, peso mínimo 2.500kg.	FortSul/GAD 18D-28	45.000,00	90.000,00
----	-------	----	---	--------------------	-----------	-----------

OBS: No preço cotado já estão incluídas eventuais vantagens e/ou abatimentos, impostos, taxas e encargos sociais, obrigações trabalhistas, previdenciários, frete etc, assim como outras quaisquer que incidam sobre a contratação **Declaramos que os itens ofertados atendem à todas as especificações descritas no edital.** Prazo de Garantia das mercadorias é de 12 meses após visto de recebimento na nota fiscal.

- **TURAMIX NUTRIÇÃO ANIMAL LTDA**
- *Declara Também estar apta a prestar Assistência Técnica dos itens objetos deste edital, pelo período que abrange o prazo de garantia também destacado nesta proposta de preço.*

Braço do Norte/SC 04 de Novembro de 2021.

Emury Pizzamiglio Cimadon
Supervisor de Licitações
CPF: 027.810.415-39
TURAMIX NUTRIÇÃO ANIMAL LTDA
CNPJ: 07.924.993/0001-37



MENTA ATM 1.1 FORT 282

COLHEDORA DE FORRAGENS COSECHADORA DE FORRAJES

- Quebra jato hidráulico (opcional)
- Tubo de saída hidráulica (opcional)

A Plataforma ATM 1.1 colhe com perfeição milho e sorgo em duas linhas com espaçamento de até 0,80 mts e colhe também cana de açúcar, capim napier, mombaça e forragens consorciadas em área total de 1,10 mts.

O sistema de corte de base por facas com rotação independente dos rolos alimentadores, proporciona melhor rendimento, rebrota mais rápida do pasto, menor desgaste e custo de manutenção e caixas de transmissão com dois anos de garantia.

La Plataforma ATM 1.1 cosecha perfectamente maíz y sorgo en dos líneas con espaciamento entre las hileras hasta 0,80 metros y también cosecha caña de azúcar, pasto napier, mombasa y forrajes mezclados en área total de 1,10 metros.

El sistema de corte base por cuchillas con rotación independiente de los rodillos alimentadores, proporciona un rebrote más rápido del pasto con mejor rendimiento, menor desgaste y costo mantenimiento y caja de transmisión con 2 años de garantía.

NOVOS

- Cambão mais resistente e **FORT** com abertura telescópica.
- Kit transporte.
- Bica de saída longa.
- Rolos frontais com engraxadeiras proporcionando maior durabilidade aos rolamentos.

NUEVOS

- Remolque más resistente y **FUERTE** con abertura telescópica.
- Kit transporte.
- Tubo de saída longo.
- Rodillos delanteros con engrasadores, proporcionan mayor durabilidad a los rodamientos.

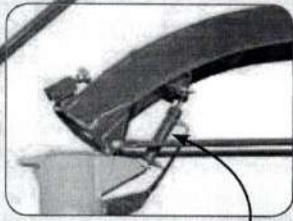

- Utilizando o mesmo pistão para levantar e giro da bica hidráulica.
- Utilizando el mismo piston para levantar y giro de la bica hidráulica.

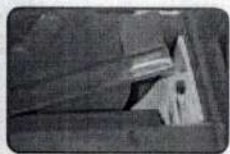

- Quebrador de milho (Peneira removível)
- Quebrador de maíz (Tamiz removible)

- Aplicador de Inoculante (opcional)
- Inyector de inoculante (opcional)



95 cm
110 cm

- Abertura telescópica do cambão
- Apertura telescópica del remolque



- Facas de corte de base, menor manutenção e maior rendimento.
- Cuchillas de corte base, menor mantenimiento y mayor rendimiento.



NOSSO COMPROMISSO: CRIAR MÁQUINAS QUE NÃO SE PAREÇAM COM NENHUMA OUTRA

NUESTRO COMPROMISO: PRODUCIR EQUIPOS QUE NO SE PUEDA COMPARAR CON CUALQUIER OTRO.



Desde 1950

MENTA ATM 1.1 FORT

COLHEDORA DE FORRAGENS COSECHADORA DE FORRAJES

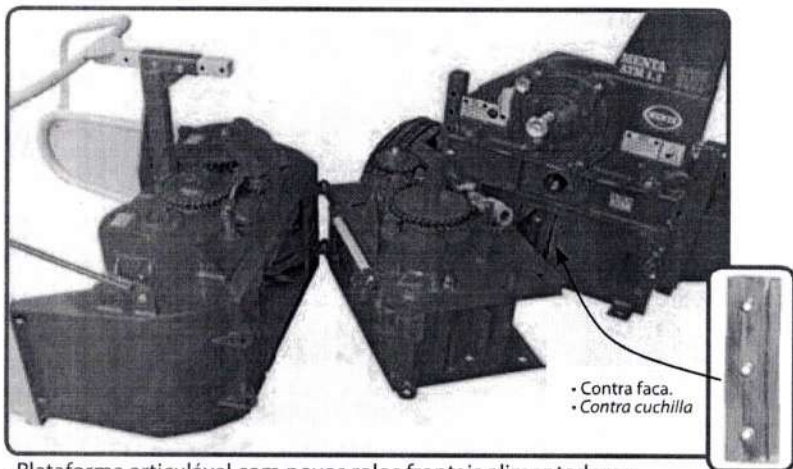

- Contra faca.
- Contra cuchilla

• Plataforma articulável com novos rolos frontais alimentadores, facilita a limpeza e manutenção (limpar a cada 12 horas de trabalho).

• Plataforma articulada con nuevos rodillos frontales alimentadores, facilita la limpieza y mantenimiento (limpieza debe ser hecha a cada 12 horas de trabajo).

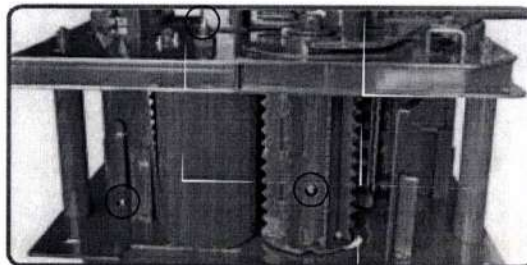

- Engraxadeiras nos rolamentos.
- Engrasadores de los rodamientos.

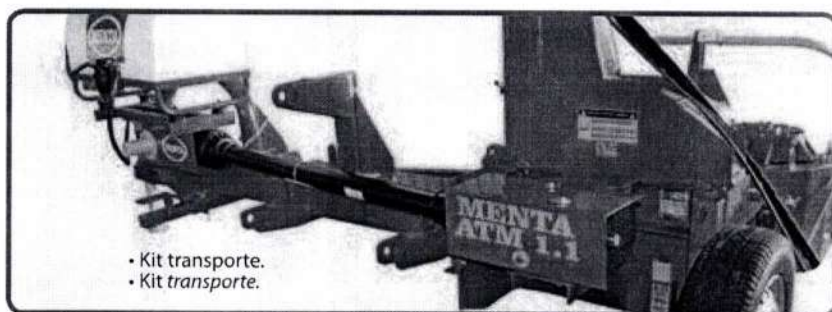
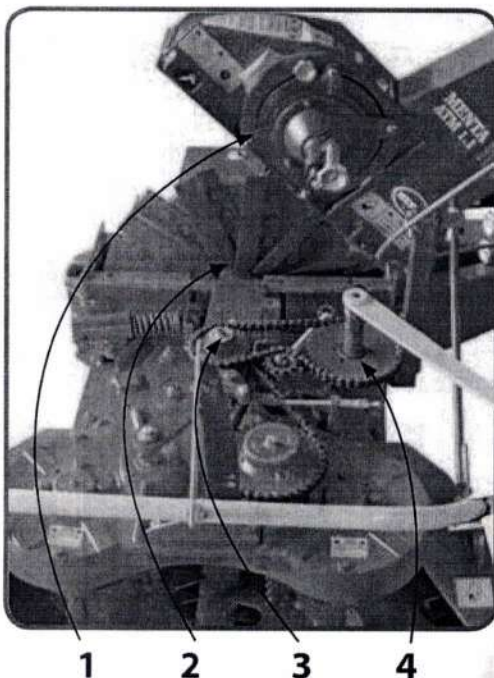
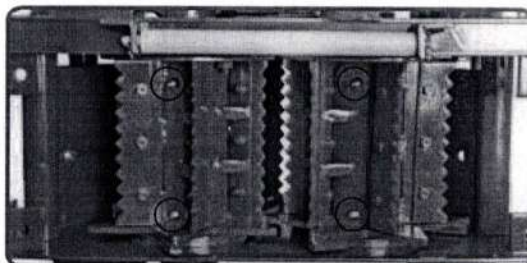

- Kit transporte.
- Kit transporte.



- kit traseiro para abrir carreador (opcional)
- Kit trasero para abrir camino (opcional)

1 Afilador rotativo das facas do rotor picador de alta precisão que proporciona rapidez e segurança.

2 Rotor picador de 6 facas para colher cana-de-açúcar e capim napier ou com 12 facas para colher milho e sorgo, com maior produtividade.

3 Mudança de corte por engrenagem com seis diferentes tamanhos de partículas.

4 Duplo pino fusível de segurança.

5 Chave reversora, utilizada em caso de sobrecarga.

1 Afilador rotativo de cuchillas del rotor picador de alta precisión que proporciona agilidad y seguridad.

2 Rotor picador de 6 cuchillas para cosechar caña de azúcar y pasto napier, o con 12 cuchillas para cosechar maíz y sorgo, con grande productividad.

3 Cambio de corte por engranajes con 6 diferentes tamaños partículas.

4 Doble pasadores de seguridad.

5 Llave reversora, utilizado en caso de sobrecarga o mal funcionamiento.

OBS.: Para colher cana-de-açúcar usar trator com super reductor (LOW-TRACK).
Para cosechar caña de azúcar use tractor con super reductor (LOW - TRACK).

ESPECIFICAÇÕES TÉCNICAS ESPECIFICACIONES TÉCNICAS

Nº de rolos	6 verticais
Nr. de rollos	6 verticales
Trator	75 cv (ou superior)
Tractor	75 hp (o superior)
Produção Nominal	Até 38 ton/hora
Producción Nominal	Hasta 38 ton/hora
Rotação TDP	540 rpm
Rotación TDP	540 rpm
Opções de corte	2 a 36 mm
Opciones de corte	2 hasta 36 mm
Rotor	12 mm
Rotor	12 mm
Número de facas	12
Numero de cuchillas	12
Número de lançadores	12
Numero de lanzadores	12
Peso da máquina	840 kg
Peso del equipo	840 kg

A MENTA reserva-se o direito de alterar as especificações desta máquina sem prévio aviso. - 10/2020
La MENTA se reserva el derecho de alterar las especificaciones de esta máquina sin previo aviso. - 10/2020



MENTA MÁQUINAS AGRÍCOLAS LTDA.

+55(16) 3667-9600

www.menta.com.br

menta@menta.com.br

Menta Máquinas Agrícolas Ltda

/mentamaquinas

@mentamaquinas





FORTSUL

EQUIPAMENTOS AGRÍCOLAS

Fortalecendo Parcerias



48 3660-0818

www.fortsulequipamentos.com.br

MAQUIXANDE IND. DE MÁQUINAS AGRÍCOLAS E TRANSPORTES

Fone: (48) 3660-0818 - Rod SC 108, Km 330,95 - Bairro Murialdo - CEP: 88870-000 - Orleans/SC
comercial@fortsulequipamentos.com.br

CNPJ: 07.858.206/0001-04 - Inscr. Est.: 255.139.179



Carreta Caçamba Hidráulica

- Medida: L 170 cm X C 300 a 420 cm X A 60 a 120 cm
- Carroceria em chapas 3,55mm e Chassi estrutural com espessura 6,85mm
- Capacidade: 5, 6 e 8 toneladas de 5,5m³ a 12m³
- Basculamento hidráulico
- Rodado Tandem e rodado Duplo com pneus 750/16 novos 10 lonas
- Abertura com engate rápido
- Modelo: CCH5000
- Modelo: CCH6000
- Modelo: CCH8000



Distribuidor de Calcário e Composto Orgânico

- Comprimento: 460 cm
- Largura: 200 cm
- Altura: 165 a 280 cm
- Volume de Carga M³: 1,60 a 4,90
- Modelo: DCO 6000
- Modelo: DCO 3500
- Rodado: Simples
- Rodado: Tander
- Rodado: Duplo
- Rodado: Pantaneiro



Queimador de Cavaco



Grade Niveladora com Controle

- N° de Discos: 28-32-36-44
- Tamanho do Disco: 20 e 22"
- Espessura do Disco: 4,5mm
- Espaçamento: 190 a 230
- Mancais a Óleo
- Controle remoto
- 2 Pneus 650 x 16 x 8L
- Modelo: GN28DCR
- Modelo: GN32DCR
- Modelo: GN36DCR
- Modelo: GN44DCR

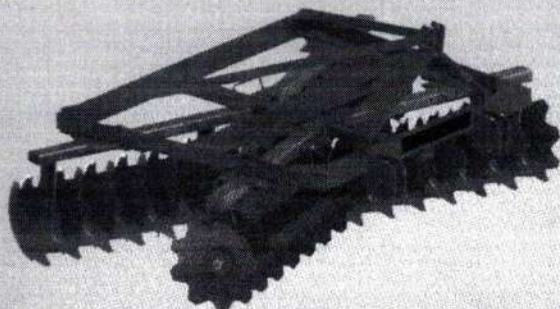

Grade Niveladora Hidráulica com Pino de Regulagem

- N° de Discos: 24-28-32-36
- Tamanho do Disco: 20" e 22"
- Espessura do Disco: 3,5 mm
- Espaçamento: 185 a 195
- Mancais a Óleo e Graxa
- Modelo: GN28DCR
- Modelo: GN32DCR
- Modelo: GN36DCR
- Modelo: GN44DCR

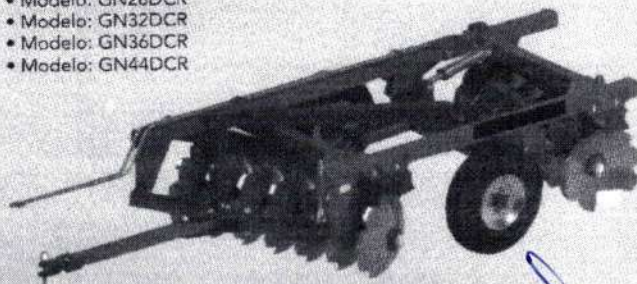

Grade Aradora

- N° de Discos: 12-14-16-18-20
- Tamanho do Disco: 26" e 28"
- Espessura do Disco: 6,00 a 7,5mm
- Espaçamento: 230 a 270
- Mancais a Óleo e Graxa
- Controle Remoto
- 2 Pneus 650 x 16 x 8L
- Peso mínimo de 1.000 kg
- Modelo: GA14D-26
- Modelo: GA14D-28
- Modelo: GA16D-26
- Modelo: GA16D-28
- Modelo: GA18D-26
- Modelo: GA18D-28
- Modelo: GA20D-26
- Modelo: GA20D-28

Grade Niveladora em V

- N° de Discos: 24-28-32-36
- Tamanho do Disco: 20" e 22"
- Espessura do Disco: 4,5 mm
- Espaçamento: 190 a 230
- Mancais a Óleo
- Modelo: GN28DCR
- Modelo: GN32DCR
- Modelo: GN36DCR
- Modelo: GN44DCR

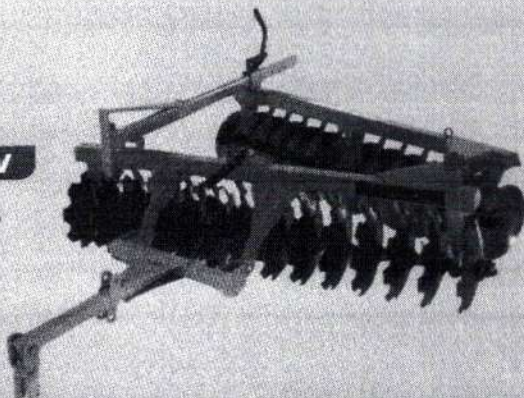

DECLARAÇÃO DE REVENDA E ASSISTÊNCIA TÉCNICA

A empresa Agrônômica Negócios Rurais , pessoa jurídica de direito privado, inscrita no CNPJ sob o nº 02.825.338/0004-50, com sede à Rua 27 de Fevereiro , município de Xanxerê, DECLARA a quem possa interessa que prestará assistência técnica com peças de reposição referente ao Processo de Licitação N° 0152/2021 e Pregão Presencial N° 0085/2021 do Município de Xaxim - SC para a empresa TURAMIX NUTRIÇÃO ANIMAL LTDA pessoa jurídica de direito privado, inscrita no CNPJ sob o nº 07.924.993/0001-37, com sede à Rua Frederico Kuerten 1232, bairro Santa Augusta, Braço do Norte-SC.

Atenciosamente!

Agrônômica Negócios Rurais

CNPJ: 02.825.338/0004-50

IE: 260.805.785

Nome: Valdeniro Dalla Costa

CPF: 032902629-10

Cargo: Gerente

MUNICÍPIO DE XAXIM
CONFERE COM O ORIGINAL

04 / 11 / 2021

SERVIDOR RESPONSÁVEL



PROPOSTA DE PREÇOS
PREFEITURA MUNICIPAL DE XAXIM - SC
Processo Licitatório nº 0152/2021
Pregão Presencial para Compras e Serviços nº 0085/2021
Pregão Presencial Nº 0085/2021
Objeto: Aquisição de Equipamentos Agrícolas para a Secretaria da Agricultura e
Meio Ambiente do Município de Xaxim-SC.

Nome da Proponente: CASA DO PICA-PAU MAQUINAS AGRÍCOLAS LTDA

Endereço: AVENIDA FELIPE SCHMIDT 955 – BRAÇO DO NORTE – SC

Telefone/Fax: 48 3658 2727 E-mail: licitacao@picapaumaquinas.com.br

CNPJ/MF: 04.742.267/0001-05 – I.E.: 254.307.140

Banco: Banco do Brasil Agencia: 0738-2 Cc: 11863-X

Marciano Wiggers Meurer Administrador CPF nº 950.571.459-91 - RG – 3.269.715 Braço do Norte/SC

Aquisição de Equipamentos Agrícolas para a Secretaria de Agricultura e Meio Ambiente do Município de Xaxim-SC

Item	Qtd	Und	Descrição do objeto	Marca/Modelo	Preço R\$	Preço Total
01	02	UND	Colhedora de forragens, de área total acoplável a trator agrícola, com as seguintes características mínimas: com alongador, para corte de 1:00 (um metro) recolhimento de duas linhas de picagem para milho ou sorgo demais variedades plantadas em linha, com sistema de corte em área total para cortes de cultura baixas como aveia, azeven milhetos, trigo forrageiros. Caixa com 4 rolos alimentadores com engrenagens em aço inclusive as engrenagens de mudança de corte variando de (2 a 36 mm) com sistema de quebra de grãos, que permitem montar e desmontar na carcaça do rotor, transmissão do rotor por caixa de cardam, bica de saída hidráulica total em aço carbono com no mínimo 12 facas no rotor com quebra de grãos e 6 lançadores, rotação do rotor de no mínimo 1500 rpm, com produção de até 38 toneladas/hora, potência de acionamento da TDP acima de 80 a 90 CV, afiador de facas com pedra circular giratório acoplado a tampa da carcaça, com dispositivo de segurança na caixa dos rolos e plataformas para proteção da transmissão contra eventuais sobrecargas ou impactos.	JF/ C-120 AT + PRÓ	77.000,0	154.000,00

- 1) **Validade da Proposta:** 60 (sessenta) dias.
- 2) **Prazo de entrega:** em até 15 (quinze) dias após o recebimento da Autorização de Fornecimento;
- 3) Declaramos que no preço propostos estão incluídas quaisquer vantagens, abatimentos, custos, despesas administrativas e operacionais, fretes, impostos, taxas e contribuições sociais, obrigações trabalhistas, previdenciárias, fiscais e comerciais ou ainda fornecimento de peças, mão-de-obra, trabalho em sábados, domingos e feriados ou em horário noturno, que eventualmente incidam sobre a execução do objeto da presente Licitação assim como as despesas eventuais com assistência técnica para prestação da garantia.
- 4) Declaramos que os produtos ofertados atendem a todas as especificações do presente Edital.
- 5) Nos propomos a fornecer o produto, concordando com o prazo de pagamento e demais condições estabelecidas no edital.
- 6) Declaramos que estamos cientes do conhecimento do edital e concordamos com todas as suas condições.
- 7) Declaramos que cumprimos rigorosamente os prazos determinados no Edital para a entrega dos materiais/produtos conforme solicitação desta Prefeitura.
- 8) Declaramos de que correrão por conta da Empresa, quaisquer outras despesas não incluídas na cotação do(s) preço(s) do(s) produto(s) licitado(s);
- 9) Declara que aceita as condições impostas por este edital e que se submete ao disposto pela Lei 8.666/93 e Diplomas Complementares; DECLARA, sob as penas da Lei, a Concessionária responsável pela assistência técnica do equipamento mais próxima do Município de Xaxim, a qual deverá declarar ciência de que a mesma será responsável pelo serviço, incluindo o período das revisões preventivas ou corretivas pelo prazo de garantia do veículo.
 Comprovação de assistência técnica na região AMAI ou AMOSC.
 - D.B. Representação Comercial Ltda –
 Cnpj: 11.792.495/0001-55
 Logradouro: Rua Nova Erechim, 99
 Complemento: Letra D
 Bairro: Eldorado
 CEP: 89.810-210
 Município: Chapecó
 Estado: Santa Catarina
 49 3327-0303
 Whats 49 99987-9826
 Contato: Boni

GARANTIA: 12 (doze) meses, após a entrega do objeto.

BRAÇO DO NORTE, 04 de Novembro de 2021.



MAURICIO CLAUDINO,
Identidade RG n.º 6.226.557
CPF n.º 081.521.669-60
REPRESENTANTE LEGAL

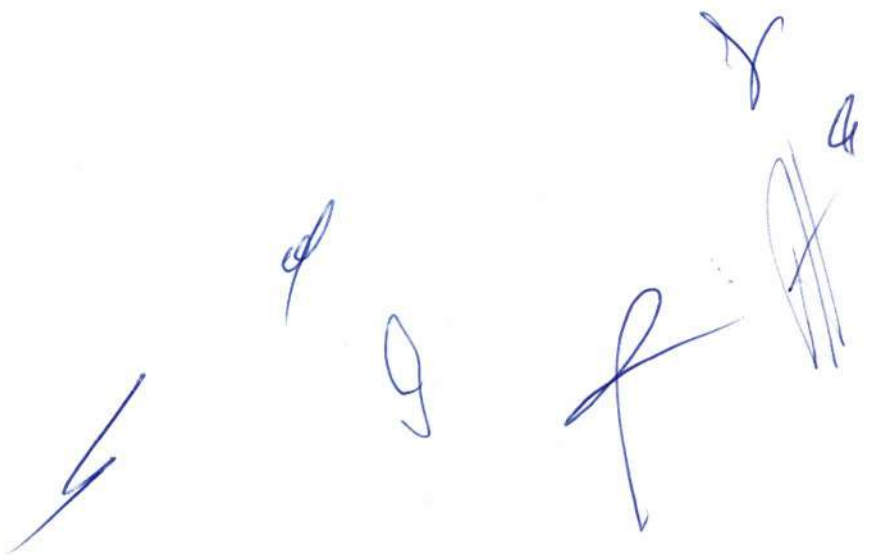



C-120 AT

287

Colhedora de Forragens de Precisão em Área Total



A melhor colhedora e o melhor picado agora com

+ PRO

PROCESSADOR DE GRÃOS
KERNEL PROCESSOR
PROCESADOR DE GRANOS

A Colhedora de Forragem nº 1 do mundo agora com sistema de colheita em área total e sua poderosa faca com tecnologia "C"



UNIDADE ITAPIRA - SP



DO BRASIL PARA MAIS DE 50 PAÍSES



UNIDADE SÃO JOÃO DA BOA VISTA - SP

Linha de Colhedoras JF, a solução para o produtor!



A **JF C120 AT S4** combina tecnologia de colheita em área total da JF 1600 AT com a precisão e confiança da JF C120. A Colhedora de Forragem nº 1 do mundo agora com sistema de colheita em área total e sua poderosa faca com tecnologia "C".

Inigualável uniformidade de cortes perfeitos, deixando a forragem homogênea, com melhor compactação no silo, conservando inalteradas suas qualidades nutricionais.

Compacta e versátil, com abertura frontal de 1m colhe variados tipos de forragens (milho, sorgo, cana, capim, aveia, etc.) independente de linha e direção, em plantio convencional ou consorciado.

Dois limpadores por rotor para limpeza da parte traseira da carcaça, elimina material acumulado, potencializa o lançamento do produto e mantém a eficiência durante toda a vida útil do equipamento.

Devido ao dimensionamento, design e composição final, causa menor compactação do solo, menor consumo de combustível, fácil manutenção, baixa potência requerida e melhor custo benefício do mercado.

Como grande novidade, apresentamos a nova plataforma articulável e o novo **Sistema de Processamento de Grãos +PRO**, que rompe o grão e potencializa o valor nutricional da silagem.

CARACTERÍSTICAS TÉCNICAS	JF C120 AT S4
Acionamento	tratorizado
Número de facas	12
Número de rotores	1
Quantidade de rolos recolhedores	4
Rotação requerida na TDP	540 RPM
Largura máxima de trabalho ¹	1 metro
Espaçamento	área total
Produtividade ²	até 35 ton/h
Potência requerida na TDP	65 a 95 cv
Peso	800 kg
Transmissão	caixa e cardan/polia

¹Largura útil de trabalho poderá ser consideravelmente reduzida em função de: tipo de produto, forma de plantio (em linha ou a lanço), espaçamento, relevo e clima dentre outras variáveis que afetam a colheita.
²A produtividade pode variar devido a fatores como tamanho de corte, massa por hectare, disponibilidade por carreta e a potência do trator.

Vantagens

- +PRO – Novo sistema de processamento de grãos que melhora o KPS;
- Plataforma articulável que facilita a regulagem da faca e contrafaca;
- Colheita de duas linhas³ de milho ou sorgo;
- Boca mais larga facilita colheita de cana para forragem e demais forrageiras (ex. capim, sorgo, etc);
- Largura máxima de trabalho em área total de 1m, colhe cultura de verão e inverno, plantio a lanço ou em linha, sistemas consorciados e em qualquer direção, aumentando substancialmente a produtividade;
- Facas do rotor com tecnologia "C", perfil 100% em aço, mais estável e resistente; não desgasta o rotor; facilidade na troca de facas; ótimo processamento do grão;
- Melhoria no sincronismo da plataforma recolhedora com maior velocidade de corte e recolhimento e menos desgaste de engrenagens;
- Fundo da carcaça mais espesso e com maior durabilidade;
- Bica de saída com melhor design, em polietileno e proteção interna mais resistente a atrito;
- Cardan mais reforçado e com maior resistência que transmite +40% de potência p/ rotor.

³Colheita de duas linhas depende do espaçamento dentre outras variáveis conforme tabela técnica.



Rolo recolhedor reforçado e com múltiplas velocidades



Faca de corte 10x mais veloz que tambor recolhedor

ROTOR COM FACA COM TECNOLOGIA "C", LANÇADORES E PROCESSADOR DE GRÃOS +PRO

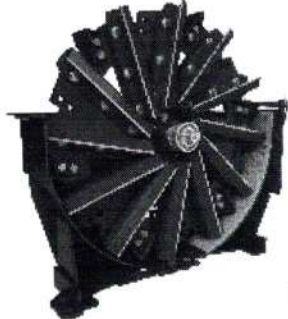

NOVA PLATAFORMA ARTICULÁVEL



- +PROcessamento
- +PROdução de leite
- +PROdução de carne
- +PROfissional

Descritivo técnico: Colhedora de forragem de área total para cultura de verão e inverno com 1,0 metro de largura máxima de trabalho, colheita de plantios a lanço e em linhas, independente de direção, colhe sistemas consorciados, especial para capins, milho e sorgo dentre outros tipos de forragens, tratorizado, equipado com dois tambores recolhedores com discos com facas de alta velocidade em cada tambor, transmissão por coroa e pinhão com caixa blindada, com 4 rolos internos sendo 02 rolos recolhedores, 01 liso e 01 móvel, rotor regulável com 12 facas em perfil "C", processador de grãos +PRO removível, 06 lançadores, plataforma articulável, engrenagens com regulagem de tamanho de corte, 24 tamanhos de picado (2 a 36mm), afiador com pedra retangular, contrafaca do rotor fixa com duas vidas, 02 limpadores por rotor, bica de saída dobrável, bica de saída em polietileno cross link com proteção interna, pé de apoio, cardan de acionamento, dedos alinhadores, tambores recolhedores, tombador, pistão de giro da bica, quebra-jato, caixa de ferramentas, caixa da plataforma lubrificada por graxa à base lítio, cardan de acionamento do rotor e rolos, alavanca de comando manual do quebra jato (versão semi-hidráulica), transmissão por caixa e cardan ou correia 5V, comando hidráulico da bica ou hidráulico total (bica e quebrajato), rotação requerida na TDP de 540 RPM, potência requerida na TDP de 65 a 95 cv.

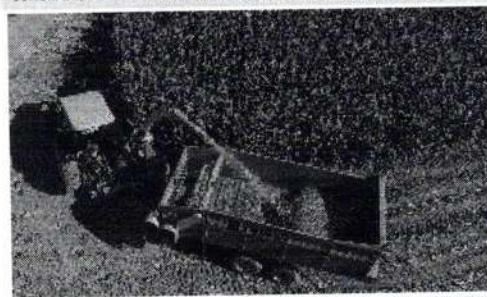

Os dados técnicos e as imagens são apenas para fins de orientação. No esforço para fornecer produtos que atendam as necessidades dos clientes, JF se reserva o direito de atualizá-los a qualquer momento sem aviso prévio.

PROPOSTA DE PREÇOS
PREFEITURA MUNICIPAL DE XAXIM - SC
Processo Licitatório nº 0152/2021
Pregão Presencial para Compras e Serviços nº 0085/2021
Pregão Presencial Nº 0085/2021
Objeto: Aquisição de Equipamentos Agrícolas para a Secretaria da Agricultura e
Meio Ambiente do Município de Xaxim-SC.

Nome da Proponente: CASA DO PICA-PAU MAQUINAS AGRÍCOLAS LTDA Endereço: AVENIDA FELIPE SCHMIDT 955 – BRAÇO DO NORTE – SC Telefone/Fax: 48 3658 2727 E-mail: licitacao@picapaumaquinas.com.br CNPJ/MF: 04.742.267/0001-05 – I.E.: 254.307.140 Banco: Banco do Brasil Agência: 0738-2 Cc: 11863-X Marciano Wiggers Meurer Administrador CPF nº 950.571.459-91 - RG – 3.269.715 Braço do Norte/SC

Aquisição de Equipamentos Agrícolas para a Secretaria de Agricultura e Meio Ambiente do Município de Xaxim-SC

Item	Qtd	Und	Descrição do objeto	Marca/Modelo	Preço R\$	Preço Total
02	02	UND	Carreta agrícola forrageira, construção inteiramente metálica, capacidade mínima de carga 6 toneladas e capacidade volumétrica mínima da caçamba 8,4m³ (oito metros cúbicos) e máxima 10,40m³, com chapa lateral de no mínimo 2,50mm e fundo mínimo de 3,75mm, chassi reforçado com chapa de no mínimo 8mm, distância entre longarinas máxima de 0,80m, com pintura poliuretano (PU), eixo tandem, basculamento a pistão hidráulico, acionado pela bomba do trator, rodas em aço aro mínimo 16" com pneus novos, mínimo m14 lonas (não remoldados, recauchutados ou recapados), números de pneus novos 04 (quatro), ângulo de inclinação mínima do basculamento da caçamba deverá ser de 45° (quarenta e cinco graus), com pé de apoio regulável e móvel, abertura da tampa traseira vertical, dimensões mínimas da carroceria 3,50mx2mx1,20m e máximas 4mx2mx1,30m, sem sobre caixa. Garantia mínima de 1 ano e manual de instruções em português, deverá ser apresentado junto a proposta prospecto do implemento.	MEPEL/ VFB 6T	40.000,00	80.000,00

- 1) **Validade da Proposta:** 60 (sessenta) dias.
- 2) **Prazo de entrega:** em até 15 (quinze) dias após o recebimento da Autorização de Fornecimento;
- 3) Declaramos que no preço propostos estão incluídas quaisquer vantagens, abatimentos, custos, despesas administrativas e operacionais, fretes, impostos, taxas e contribuições sociais, obrigações trabalhistas, previdenciárias, fiscais e comerciais ou ainda fornecimento de peças, mão-de-obra, trabalho em sábados, domingos e feriados ou em horário noturno, que eventualmente incidam sobre a execução do objeto da presente Licitação assim como as despesas eventuais com assistência técnica para prestação da garantia.
- 4) Declaramos que os produtos ofertados atendem a todas as especificações do presente Edital.
- 5) Nos propomos a fornecer o produto, concordando com o prazo de pagamento e demais condições estabelecidas no edital.
- 6) Declaramos que estamos cientes do conhecimento do edital e concordamos com todas as suas condições.
- 7) Declaramos que cumprimos rigorosamente os prazos determinados no Edital para a entrega dos materiais/produtos conforme solicitação desta Prefeitura.
- 8) Declaramos de que correrão por conta da Empresa, quaisquer outras despesas não incluídas na cotação do(s) preço(s) do(s) produto(s) licitado(s);
- 9) Declara que aceita as condições impostas por este edital e que se submete ao disposto pela Lei 8.666/93 e Diplomas Complementares; DECLARA, sob as penas da Lei, a Concessionária responsável pela assistência técnica do equipamento mais próxima do Município de Xaxim, a qual deverá declarar ciência de que a mesma será responsável pelo serviço, incluindo o período das revisões preventivas ou corretivas pelo prazo de garantia do veículo.
 Comprovação de assistência técnica na região AMAI ou AMOSC.
 - D.B. Representação Comercial Ltda –
 Cnpj: 11.792.495/0001-55
 Logradouro: Rua Nova Erechim, 99
 Complemento: Letra D
 Bairro: Eldorado
 CEP: 89.810-210
 Município: Chapecó
 Estado: Santa Catarina
 49 3327-0303
 Whats 49 99987-9826
 Contato: Boni

GARANTIA: 12 (doze) meses, após a entrega do objeto.

BRAÇO DO NORTE, 04 de Novembro de 2021.

Marciano Wiggers Meurer

[Handwritten signature]

MAURICIO CLAUDINO,
Identidade RG n.º 6.226.557
CPF n.º 081.521.669-60
REPRESENTANTE LEGAL





VFB

Vagão forrageiro basculante

Classificação Fiscal: 84.36.10.00



VFB 6 t 8 m³ Tandem com braços abertura total

Sistema de segurança (corrente)

Aplicações

- Transporte de grãos, silagem, adubo e frutas (produtos secos, leves e pesados)

VANTAGENS

- Equipamento multiúso, prático e versátil.
- Fácil operação e baixo custo de manutenção.
- Equipamento robusto, resistente.

Vantagens do modelo 2 ERDT

- Sistema de cabeçalho prático e de fácil acoplamento ao trator.
- Eixo dianteiro independente com mesa giratória que possibilita uma melhor dirigibilidade e funcionalidade do equipamento.

Vantagens do modelo TANDEM

- Maior facilidade e agilidade nas manobras a ré.
- Maior estabilidade em terrenos irregulares e acidentados.

OPCIONAIS

- Sistema de freio hidráulico a disco.
- Tampa com abertura lateral somente nos modelos que não possuem abertura total com braços.
- Caracol para transferência de grãos ou cereais com vazão de 720 kg/min (12 sacos/min).

ACESSÓRIOS

- Eixo cardan com proteção (no modelo com caracol).

PRINCIPAIS CARACTERÍSTICAS

- Acionamento por cilindro telescópico.
- Pintura a pó poliéster.
- Tampas removíveis, com sobrecaixa de 300 mm.
- Tampa abertura total automática ou tampa abertura basculante.
- Abertura automática da tampa traseira quando opera no modo basculante.
- Travessa central dos braços elevada permite a distribuição da silagem de maneira uniforme em modelos com abertura total.
- Escada de acesso à caixa.
- Construído em aço espessura de 2,65 mm.
- Chassi construído com chapa espessura de 6,35 mm.
- Caixa (laterais e tampas) desmontável, transformando o vagão em plataforma.
- Levante mecânico ajustável.
- Corrente de segurança.
- Braços de abertura da tampa traseira removíveis.



Tampa com braços abertura total

VFB 6 t 8 m³ 2ERDT

ESPECIFICAÇÕES TÉCNICAS

	Modelos VFB				
	VFB 4 t	VFB 6 t	VFB 6 t	VFB 6 t	VFB 6 t
Sistema de rodado	1 ERD Aro 16"	2 ERDT Aro16"	2 ERTDT Aro 16"	Tandem Aro 16"	Tandem Aro 15,5" alta flutuação
Capacidade	4 t	6 t	6 t	6 t	6 t
Volume	6 m ³	8 m ³	8 m ³	8 m ³	8 m ³
Comprimento caixa	2.710 mm	4.050 mm	4.050 mm	4.050 mm	4.050 mm
Altura caixa	1.010 mm	1.010 mm	1.010 mm	1.010 mm	1.010 mm
Largura caixa	2.200 mm	2.100 mm	2.100 mm	2.100 mm	2.100 mm
Comprimento total	3.980 mm	5.700 mm	5.700 mm	5.600 mm	5.600 mm
Largura total com pneus	2.500mm	2.500 mm	2.450 mm	2.450 mm	2.450 mm
Altura total com pneus	2.890 mm	2.850 mm	2.950 mm	2.950 mm	3.100 mm
Altura total sem pneus	2.710 mm	2.700 mm	2.750 mm	2.750 mm	2.830 mm
Tipo	Abertura total	Abertura total	Abertura total	Abertura total	Abertura total
Pneu	750 x 16"	750 x 16"	750 x 16"	750 x 16"	400 x 15,5"
FINAME	1778925	1778925	1778925	1778925	1778925
MDA	M003A595	M003A595	M003A595	M003A595	M003A595

*Rodado 2 ERTDT: 2 Eixos, TANDEM traseiro e simples dianteiro.

VFB 6 t 8 m³ com caracol e braços abertura total

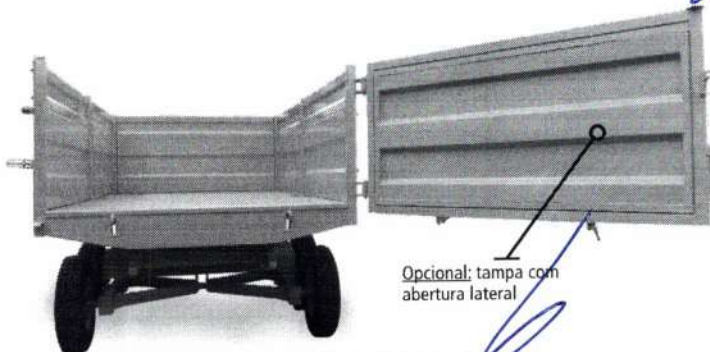

Opcional: tampa com abertura lateral

VFB 6 t 8 m³ Tandem sem braços



VFB 4 t 6 m³ 1ERD com braços abertura total

PROPOSTA DE PREÇOS
PREFEITURA MUNICIPAL DE XAXIM - SC
Processo Licitatório nº 0152/2021
Pregão Presencial para Compras e Serviços nº 0085/2021
Pregão Presencial Nº 0085/2021
Objeto: Aquisição de Equipamentos Agrícolas para a Secretaria da Agricultura e
Meio Ambiente do Município de Xaxim-SC.

Nome da Proponente: CASA DO PICA-PAU MAQUINAS AGRÍCOLAS LTDA

Endereço: AVENIDA FELIPE SCHMIDT 955 – BRAÇO DO NORTE – SC

Telefone/Fax: 48 3658 2727 E-mail: licitacao@picapaumaquinas.com.br

CNPJ/MF: 04.742.267/0001-05 – I.E.: 254.307.140

Banco: Banco do Brasil Agencia: 0738-2 Cc: 11863-X

Marciano Wiggers Meurer Administrador CPF nº 950.571.459-91 - RG – 3.269.715 Braço do Norte/SC

Aquisição de Equipamentos Agrícolas para a Secretaria de Agricultura e Meio Ambiente do Município de Xaxim-SC

Item	Qtd	Und	Descrição do objeto	Marca/Modelo	Preço R\$	Preço Total
03	02	UND	Grade aradora intermediária, com controle remoto, 18 discos, 28 polegadas, com 7,5mm de espessura, mancal a óleo, espaçamento de 270mm entre discos, peso mínimo 2.500kg.	FOLMAQ/ GAICR 18X28	55.000,00	110.000,00

- 1) **Validade da Proposta:** 60 (sessenta) dias.
- 2) **Prazo de entrega:** em até 15 (quinze) dias após o recebimento da Autorização de Fornecimento;
- 3) Declaramos que no preço propostos estão incluídas quaisquer vantagens, abatimentos, custos, despesas administrativas e operacionais, fretes, impostos, taxas e contribuições sociais, obrigações trabalhistas, previdenciárias, fiscais e comerciais ou ainda fornecimento de peças, mão-de-obra, trabalho em sábados, domingos e feriados ou em horário noturno, que eventualmente incidam sobre a execução do objeto da presente Licitação assim como as despesas eventuais com assistência técnica para prestação da garantia.
- 4) Declaramos que os produtos ofertados atendem a todas as especificações do presente Edital.
- 5) Nos propomos a fornecer o produto, concordando com o prazo de pagamento e demais condições estabelecidas no edital.
- 6) Declaramos que estamos cientes do conhecimento do edital e concordamos com todas as suas condições.
- 7) Declaramos que cumprimos rigorosamente os prazos determinados no Edital para a entrega dos materiais/produtos conforme solicitação desta Prefeitura.
- 8) Declaramos de que correrão por conta da Empresa, quaisquer outras despesas não incluídas na cotação do(s) preço(s) do(s) produto(s) licitado(s);
- 9) Declara que aceita as condições impostas por este edital e que se submete ao disposto pela Lei 8.666/93 e Diplomas Complementares; DECLARA, sob as penas da Lei, a Concessionária responsável pela assistência técnica do equipamento mais próxima do Município de Xaxim, a qual deverá declarar ciência de que a mesma será responsável pelo serviço, incluindo o período das revisões preventivas ou corretivas pelo prazo de garantia do veículo.
 Comprovação de assistência técnica na região AMAI ou AMOSC.
 - D.B. Representação Comercial Ltda –
 Cnpj: 11.792.495/0001-55
 Logradouro: Rua Nova Erechim, 99
 Complemento: Letra D
 Bairro: Eldorado
 CEP: 89.810-210
 Município: Chapecó
 Estado: Santa Catarina
 49 3327-0303
 Whats 49 99987-9826
 Contato: Boni

GARANTIA: 12 (doze) meses, após a entrega do objeto.

BRAÇO DO NORTE, 04 de Novembro de 2021.

MAURICIO CLAUDINO,
 Identidade RG n.º 6.226.557
 CPF n.º 081.521.669-60
 REPRESENTANTE LEGAL











FOLMAQ Máquinas e Implementos Agrícolas LTDA ME

► GRADE ARADORA GAF



QTD. DISCOS
18

ESPESSURA
7,5 mm

ALTURA
28"

POTÊNCIA REQ.
90-100 CV

Controle Remoto com pistão e 2 pneus de apoio 750 x 16 - 8 Lonas. Eixo 1.5/8

Mancais a óleo ou à graxa.

Espaçamento 210 a 270 mm

Peso aproximado 2.500 Kg

FOLMAQ Máquinas e Implementos Agrícolas LTDA ME
Rodovia SC-108
Bairro: Santa Luzia
Urussanga SC
(48) 3465 1484
WWW.folmaq.com
folmaq@gmail.com

FREITAS COMERCIAL AGRÍCOLA EIRELI – EPP CNPJ: 27.883.350/0001-08

Rua João Batista de Mello, 960, Sala 3, Centro, Cep.: 95.918-000 - Sério/RS

E-mail: licita@metaffreitas.com.br; Fone: (51) 3770.1093 ou 9.9376-5353PREGÃO PRESENCIAL Nº **0085/2021** Processo nº 0152/2021**PROPOSTA ao Município de XAXIM - SC**Razão Social: **FREITAS COMERCIAL AGRÍCOLA EIRELI EPP**

Endereço: Rua João Batista de Mello, 960, Sala 3, Centro, CEP: 95.918-000,

Cidade/Estado: Sério - RS, CNPJ: 27.883.350/0001-08 I. E.: 415/0003156 MUNICIPAL: 440

Item	Quant/ Unid	PRODUTO	VALOR UNIT.	VALOR TOTAL
02 dois	02 duas Un	Carreta agrícola forrageira, construção inteiramente metálica, capacidade de carga 6 toneladas e capacidade volumétrica da caçamba 8,4m ³ (oito metros cúbicos) e máxima 10,40m ³ , com chapa lateral de 2,50mm e fundo de 3,75mm, chassi reforçado com chapa de 8mm, distância entre longarinas máxima de 0,80m, com pintura poliuretano (PU), eixo tandem, basculamento a pistão hidráulico, acionado pela bomba do trator, rodas em aço aro 16" com pneus novos, m14 lonas (não remoldados, recauchutados ou recapados), números de pneus novos 04 (quatro), ângulo de inclinação do basculamento da caçamba deverá ser de 45° (quarenta e cinco graus), com pé de apoio regulável e móvel, abertura da tampa traseira vertical, dimensões da carroceria 3,50mx2mx1,20m, sem sobre caixa. Garantia de 1 ano e manual de instruções em português, deverá ser apresentado junto a proposta prospecto do implemento. Marca: MetalFreitas Modelo: MF Me 6t .	R\$ 38.800,00 <small>(trinta e oito mil e oitocentos reais)</small>	R\$ 77.600,00 <small>(setenta e sete mil e seiscentos reais)</small>
03 três	02 duas Un	Grade aradora intermediária, com controle remoto, 18 discos, 28 polegadas, com 7,5mm de espessura, mancal a óleo, espaçamento de 270mm entre discos, peso 2.500kg. Marca: MetalFreitas Modelo: GAH 18x28 .	R\$ 48.300,00 <small>(quarenta e oito mil e trezentos reais)</small>	R\$ 96.600,00 <small>(noventa e seis mil e seiscentos reais)</small>

Valor Total da Proposta é de R\$ 174.200,00 (cento e setenta e quatro mil e duzentos reais).

Validade da Proposta: A validade da proposta é de 60 (sessenta) dias, conforme Edital.

DECLARAMOS expressamente que nos preços contidos na proposta estão incluídos todos os custos e despesas necessários ao cumprimento integral do objeto deste Edital e seus Anexos, como abatimentos, impostos, taxas e contribuições sociais, obrigações trabalhistas, previdenciárias, fiscais e comerciais, que eventualmente incidam sobre a operação ou, ainda, despesas com transporte, descarga ou de terceiros, custos diretos e indiretos de produção e comercialização, bem como o custo das assistências técnicas.

Garantia do Produto: Ofertamos/Declaramos garantia total dos equipamentos ofertados, pelo prazo de 01 (um) ano, contados do recebimento/aceitação do produto, sem limite de horas trabalhadas, inclusive com toda Assistência Técnica necessária para o bom e perfeito funcionamento dos equipamentos ofertados no certame, inclusive com fornecimento de peças e componentes para os equipamentos licitados, sem qualquer custo adicional.

Condições de Pagamento: Conforme Edital. Junto ao Banco SICREDI, Agência 0179, Conta: 87.502-3.

Prazo de Entrega: O objeto da presente licitação será entregue montado, instalado e em condições de entrada em funcionamento, sem custo adicional no prazo e nas condições estabelecidas pelo Município, em consonância com o Edital.

Responsável para Assinatura do Contrato e Contato: Sócia Administradora, Tauana de Freitas, Empresária, portadora do RG: 5117025048, expedido pela SSP/RS, CPF: 033.355.640-22, residente a Rua João Batista de Mello, 960, Centro, Cep.: 95.918-000, Sério - RS, solteira, maior, brasileira.

DECLARAMOS expressamente que a Proposta Financeira observou as formas e condições expressas no Edital e Anexos.

DECLARAMOS plena e total submissão aos itens do Edital, estando ciente do conteúdo do mesmo, concordando plenamente e na íntegra com tudo que consta do mencionado, comprometendo-nos a bem fiel cumpri-lo. **Declaramos** que esta proposta, nos termos do edital, é firme e concreta, não nos cabendo desistência após a fase de habilitação, na forma do art. 43, § 6º, da Lei nº. 8.666/93 com suas alterações.

27.883.350/0001-08

FREITAS COMERCIAL AGRÍCOLA EIRELI

R. JOÃO BATISTA DE MELLO, 960 - Sala 3
BAIRRO CENTRO - CEP 95918-000

SÉRIO - RS

Sério/RS, 04 de novembro de 2021.



Tauana de Freitas Administradora

CPF Nº: 033.355.640-22 e RG Nº: 5117025048 - SSP/RS

TAUANA DE FREITAS

Sócia Administradora

CPF: 033 355.640-22

A COMISSÃO DE LICITAÇÕES
MUNICÍPIO DE XAXIM - SC
PREGÃO PRESENCIAL N° 0085/2021
PROCESSO LICITATÓRIO N° 0152/2021

TERMO DE GARANTIA

A empresa **FREITAS COMERCIAL AGRÍCOLA EIRELI - EPP**, empresa brasileira, inscrita no CNPJ n° 27.883.350/0001-08, e Inscrição Estadual n° 415/0003156, com sede à Rua João Batista de Mello, 960, Sala 3, Centro, Sério - RS, CEP: 95.918-000 neste ato representado por sua representante legal Sra. Tauana de Freitas, brasileira, solteira, maior, empresária, portadora da CI: 5117025048 e do CPF n° 033.355.640-22, que **DECLARA** para os devidos fins legais e de direito, que os itens licitados neste pregão, terão **GARANTIA INTEGRAL**, para todos os seus componentes, pelo prazo de 12 (doze) meses, a contar da entrega/aceitação dos equipamentos e mediante emissão da Nota Fiscal.

Pelo presente **TERMO DE GARANTIA**, a empresa supra mencionada assegura ao Município de **XAXIM - SC**, a garantia completa dos itens mencionados neste pregão, pelo prazo de 12 (doze) meses, contra defeitos de fabricação, bem como, **COMPROMETE-SE** em fazer todo atendimento necessário com Assistência Técnica, fornecimentos de peças e se necessário for, a realização de cursos de operação de sistema, sem qualquer custo ao Município.

Por ser a Expressão da Verdade, assino a presente em uma só via para que produza os efeitos jurídicos e legais.

Sério - RS, 04 de novembro de 2021.

Tauana de Freitas

Tauana de Freitas
Sócia Administradora
CPF N°: 033.355.640-22
RG N°: 5117025048 - SSP/RS

TAUANA DE FREITAS
Sócia Administradora
CPF: 033.355.640-22

27.883.350/0001-08

FREITAS COMERCIAL AGRÍCOLA EIRELI

R. JOÃO BATISTA DE MELLO, 960 - Sala 3
BAIRRO CENTRO - CEP 95918-000

SÉRIO - RS



DECLARAÇÃO DE COMPATIBILIDADE DO PRODUTO

A COMISSÃO DE LICITAÇÕES
MUNICÍPIO DE XAXIM - SC
PREGÃO PRESENCIAL N° 0085/2021
PROCESSO LICITATÓRIO N° 0152/2021

Com vistas á participação no pregão acima epigrafado e, para todos os fins de direito, **DECLARAMOS** que a Empresa **FREITAS COMERCIAL AGRÍCOLA EIRELI - EPP**, empresa brasileira, inscrita no CNPJ n° 27.883.350/0001-08, e Inscrição Estadual n° 415/0003156, com sede à Rua João Batista de Mello, 960, Sala 3, Centro, Sério - RS, CEP: 95.918-000 neste ato representado por sua representante legal Sra. Tauana de Freitas, brasileira, solteira, maior, empresária, portadora da CI: 5117025048 e do CPF n° 033.355.640-22 atende todas as especificações técnicas exigidas pelo edital da licitação, tanto na parte documental, quanto nas especificações técnicas dos itens licitados, exigidas pelo edital, atendendo portanto, em todos os quesitos as especificações técnicas dos objetos, comprometendo-nos a entrega nas condições previstas no EDITAL.

Por ser expressão de verdade, firmamos a presente declaração.

Sério - RS, 04 de novembro de 2021.

Tauana de Freitas

Tauana de Freitas

Sócia Administradora

CPF N°: 033.355.640-22

RG N°: 5117025048 - SSP/RS

TAUANA DE FREITAS

Sócia Administradora

CPF: 033.355.640-22

27.883.350/0001-08

FREITAS COMERCIAL AGRÍCOLA EIRELI

R. JOÃO BATISTA DE MELLO, 960 - Sala 3
BAIRRO CENTRO - CEP 95918-000

SÉRIO - RS



A COMISSÃO DE LICITAÇÕES
MUNICÍPIO DE XAXIM - SC
EDITAL DE PREGÃO PRESENCIAL N° 0085/2021

DECLARAÇÃO ASSISTÊNCIA TÉCNICA

A Empresa **FREITAS COMERCIAL AGRÍCOLA EIRELI - EPP**, empresa brasileira, inscrita no CNPJ n° 27.883.350/0001-08, e Inscrição Estadual n° 415/0003156, com sede à Rua João Batista de Mello, 960, Sala 3, Centro, Sério - RS, CEP: 95.918-000 neste ato representado por sua representante legal Sra. Tauana de Freitas, brasileira, solteira, maior, empresária, portadora da CI: 5117025048 e do CPF n° 033.355.640-22, **DECLARA**, sob as penas da Lei, para fins de participação na licitação modalidade PREGÃO PRESENCIAL n° 0085/2021 promovido pela Prefeitura Municipal de Xaxim - SC, que a Empresa "**STEFFENS FUNDIÇÃO INDUSTRIAL LTDA - EPP**", CNPJ: 80.755.085/0001-57, com sede em PINHALZINHO - SC, agência/concessionária mais próxima ao Município de Xaxim, localizada na região AMOSC, realizará as revisões preventivas no equipamento no período de garantia, sob nossa orientação e acompanhamento, com mecânicos treinados pela Fábrica, a manutenção dos equipamentos ofertados no certame em epígrafe, bem como, com o fornecimento de peças originais eventualmente necessárias à manutenção dos equipamentos, sendo esta Empresa a **ASSISTÊNCIA TÉCNICA AUTORIZADA** para manutenção dos equipamentos.

Assino o presente documento, sob as penas da Lei, em uma só via para que produza efeitos jurídicos e legais.

Sério - RS, 04 de novembro de 2021.

"STEFFENS FUNDIÇÃO INDUSTRIAL LTDA - EPP"

ROD BR 282, s/n, Distrito Industrial Machado. CEP: 89.870-000 - PINHALZINHO - SC

FONE: (49) 3366-1526 - Sócio Administrador: João Steffens

E-MAIL: steffenscanal@mhnet.com.br

CNPJ n°: 80.755.085/0001-57

27.883.350/0001-08

FREITAS COMERCIAL AGRÍCOLA EIRELI

R. JOÃO BATISTA DE MELLO, 960 - Sala 3 - CEP N°: 033.355.640-22 RG N°: 5117025048 - SSP/RS
BAIRRO CENTRO - CEP 95918-000

SÉRIO - RS

Tauana de Freitas

Tauana de Freitas
Sócia Administradora

TAUANA DE FREITAS
Sócia Administradora
CPF: 033.355.640-22



A COMISSÃO DE LICITAÇÕES
MUNICÍPIO DE XAXIM - SC
EDITAL DE PREGÃO PRESENCIAL N° 0085/2021

DECLARAÇÃO

A empresa **METALÚRGICA FREITAS LTDA - EPP**, empresa brasileira, inscrita no CNPJ n° 05.852.250/0001-73, com sede à Rua São João, 1699, Centro, Boqueirão do Leão - RS, CEP: 95.920-000, fabricante dos produtos da Marca **MetalFreitas**, neste ato representado por seu representante legal, Sr. Sidinei Moisés de Freitas, brasileiro, casado, empresário, portador da CI: 7057072097 e do CPF n° 882.072.000-06, **DECLARA**, que a licitante, **FREITAS COMERCIAL AGRÍCOLA EIRELI - EPP**, CNPJ N° 27.883.350/0001-08, localizada à Rua João Batista de Mello, 960, Sala 03, Centro, Cep.: 95.918-000, Sérgio - RS, é REVENDEDOR AUTORIZADO no Rio Grande do Sul, Paraná e Santa Catarina, dos produtos da Marca **METALFREITAS**, estando apta e autorizada a revender os equipamentos licitados neste certame, bem como, está apta a prestar serviços de Assistência Técnica, o que será executado sob nossa orientação e acompanhamento, com mecânicos treinados pela Nossa Fábrica, inclusive com o fornecimento de peças para eventuais substituições. Por ser a expressão da verdade, assino o presente documento em uma só via para que produza efeitos jurídicos e legais.

Boqueirão do Leão - RS, 04 de novembro de 2021.

05.852.250/0001-73

METALÚRGICA FREITAS LTDA. - EPP

RUA SÃO JOÃO, 1699
BAJBRQ CENTRO - CEP. 95920.000
BOQUEIRÃO DO LEÃO - RS

Sidinei Moisés de Freitas
Sócio Administrador
CPF N°: 882.072.000-06
RG N°: 7057072097 - SSP/RS

Sidinei Moisés de Freitas
Sócio Administrador
CPF: 882.072.000-06



REPÚBLICA FEDERATIVA DO BRASIL
 Ministério da Indústria, Comércio Exterior e Serviços
 Instituto Nacional da Propriedade Industrial
 Diretoria de Marcas, Desenhos Industriais e Indicações Geográficas

Certificado de registro de marca

Processo nº: 910793590

O Instituto Nacional da Propriedade Industrial, para garantia da propriedade e do uso exclusivo, certifica que a marca abaixo reproduzida encontra-se registrada nos termos das normas legais e regularmente em vigor, mediante as seguintes características e condições:



Data de depósito: 22/03/2016
 Data da concessão: 20/03/2018
 Fim da vigência: 20/03/2028

Titular: METALURGICA FREITAS LTDA EPP [BR/RS]
 CNPJ: 05852250000173
 Endereço: Rua São João, 1699, Centro, 95920000 , Boqueirão do Leão, RIO GRANDE DO SUL, BRASIL

Apresentação: Mista
 Natureza: Marca de Produto
 CFE(4): 27.5.1 e 29.1.13
 NCL(10): 8
 Especificação: Roçadeira [foice de cabo alto, própria para roçar mato - ferramenta de propulsão muscular]; Implementos agrícolas [manuais];



REPÚBLICA FEDERATIVA DO BRASIL
Ministério da Indústria, Comércio Exterior e Serviços
Instituto Nacional da Propriedade Industrial
Diretoria de Marcas, Desenhos Industriais e Indicações Geográficas

Certificado de registro de marca

Processo nº: 910793590

Rio de Janeiro, 20/03/2018

André Luis Balloussier Ancora da Luz
Diretor



METAL FREITAS

TAUANA DE FREITAS
Sócia Administradora
CPF: 033.355.640.9

302



CARRETA AGRÍCOLA metálica com sistema de basculamento hidráulico de ângulo de 45°, com pistão telescópico (cilindro hidráulico) de 3 (três) estágios com 500mm e válvula de segurança. Com 4 pneus novos 6.50 ou 7.50x16 (de 10, 12 ou 14 lonas), o acionamento do pistão se dá pela bomba do trator e por mangueiras teladas, com engate rápido. Possui pé de apoio regulável e móvel. A carreta metálica com capacidade de carga para 6t (seis toneladas) possui carroceria/caçamba em aço SAE 1010, com tampas laterais e traseira com opcional de desmontáveis, removíveis e bi-partidas. Laterais com 2,5mm e assoalho com 3,75mm. Possui escada frontal de inspeção e tampa traseira com opcional de abertura total, vertical e lateral. Chassi e sobre chassi em figa tipo "U" reforçado fabricado com chapa de 8mm. Pintura resistente (interna e externa) em PU anticorrosiva. Equipada com eixo Tandem ou rodado traseiro duplo (variação por solicitação do Cliente).

Medidas da caçamba: 3,5m de comprimento x 2,0m de largura e 1,20m de altura.

Marca: **MetalFreitas** Modelo: **MF Me 6t**



Tauana de Freitas



METALÚRGICA FREITAS LTDA

Rua São João, 1699 - Centro - Boqueirão do Leão - RS - CEP 95.920-000

Tel.: (51) 3789-1012 / 3770-1093

Cel.: (51) 99725-3945

99376-5353

www.metalfreitas.com.br

contato@metalfreitas.com.br

 **MetalFreitas**

CNPJ 05.852.250/0001-73 - INSCR. EST. 253/0005189



METAL FREITAS

As Grades da Marca: **MetalFreitas** possuem todos os itens necessários para seu perfeito funcionamento, com Código FINAME e MDA. Inclusive pistão hidráulico para regulagem (controle remoto) e mangueiras para engate ao trator, possui trava no cilindro para transporte. Chassi com vigas tubulares e cantoneiras em Chapas de 6.35mm e 10.0mm (variação com modelo), discos com limpadores e mola estabilizadora.



TAUANA DE FREITAS
Sócia Administradora
CPF: 033.355.640-22



Grade Aradora Intermediária Hidráulica com Controle Remoto (comando hidráulico), com 18 discos recortados de 28 polegadas e 7,5mm de espessura. Espaçamento entre discos de 270mm. Mancal de rolamentos à graxa ou em banho à óleo com dupla proteção e lubrificação permanente. Com rolamentos cônicos. Dois Pneus e câmaras novos para transporte (6.50 ou 7.50x16 com 10 ou 12 lonas) aro 16". Eixo com espessura de 1"5/8. Área de trabalho/corte entre 1.300mm e 2000mm e profundidade de corte entre 100 e 200mm. Peso aproximado do equipamento 2.600Kg. Equipamento recomendado para tratores com potência acima de 75CVs.

Modelo: **GAH 18x28**

Grade Niveladora com Controle Remoto (comando hidráulico), com 36 discos de 22 polegadas de 4,5mm de espessura. Espaçamento entre discos de 175 a 185mm. Mancal de rolamentos à graxa ou em banho à óleo com dupla proteção e lubrificação permanente. Com rolamentos cônicos. Pneus novos para transporte (6.50 ou 7.50x16 com 10 ou 12 lonas). Eixo com espessura de 1"1/4. Área de trabalho entre 1700 e 2000mm e profundidade de corte entre 50 e 150mm. Peso aproximado do equipamento 2.000Kg.

Equipamento indicado para tratores com potência acima de 70CVs.

Modelo: **GNH 36x22**



Tauana de Freitas



METALÚRGICA FREITAS LTDA

Rua São João, 1699 - Centro - Boqueirão do Leão - RS - CEP 95.920-000

Tel.: (51) 3789-1012 / 3770-1093

Cel.: (51) 99725-3945

☎ 99376-5353

www.metalfreitas.com.br

contato@metalfreitas.com.br

MetalFreitas

CNPJ 05.852.250/0001-73 - INSCR. EST. 253/0005189



METAL
FREITAS

MANUAL DE INSTRUÇÕES

GRADE ARADORA

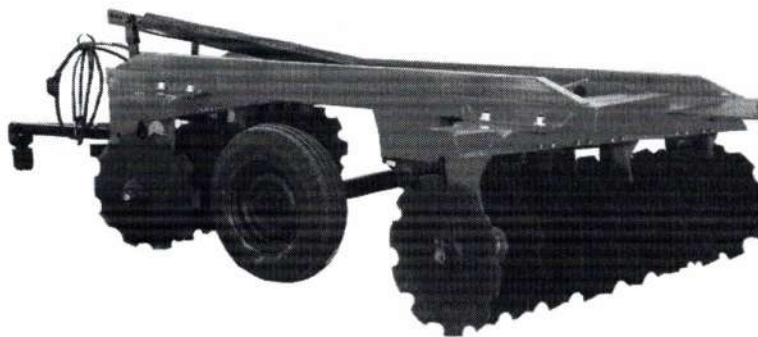

 **METALÚRGICA FREITAS LTDA**
Rua São João, 1699 - Centro - Boqueirão do Leão - RS - CEP 95.920-000
Tel.: (51) 3789-1012 / 3770-1093 www.metalfreitas.com.br
Cel.: (51) 99725-3945 contato@metalfreitas.com.br
☎ 99376-5353  **Metalfreitas**
CNPJ 05.852.250/0001-73 - INSCR. EST. 253/0005189



METAL
FREITAS

INTRODUÇÃO

Agradecemos a preferência e queremos parabenizá-lo pela excelente escolha que acaba de fazer, pois você adquiriu um produto fabricado pela METALÚRGICA FREITAS LTDA - EPP. Este manual irá orientá-lo nos procedimentos que se fazem necessários desde a sua aquisição até os procedimentos operacionais de utilização, segurança e manutenção. Garantimos que entregamos este implemento, completo e em perfeitas condições. Nossa empresa responsabilizou-se pela guarda e conservação durante o período que ficou em seu poder, e ainda, pela montagem, reapertos, lubrificações e revisão geral. Qualquer solicitação de assistência técnica em garantia, deverá ser feita a nossa empresa, para que possamos realizar as manutenções.

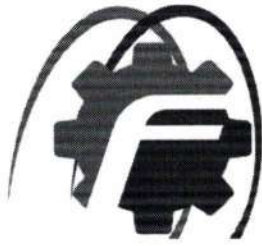

METAL FREITAS

ÍNDICE

- 01 - Normas de Segurança
- 02 - Componentes
- 03 - Montagem



METAL FREITAS

01 - NORMAS DE SEGURANÇA

O manejo incorreto deste equipamento pode resultar em acidentes graves ou fatais. Antes de colocar o implemento em funcionamento, leia cuidadosamente as instruções contidas neste manual. Certifique-se de que a pessoa responsável pela operação está instruída quanto ao manejo correto, seguro e se leu e entendeu o manual de instruções referentes a esta máquina.

Quando operar com o implemento, não permita que pessoas se mantenham muito próximas ou sobre o implemento.

Quando fizer qualquer serviço de montagem ou desmontagem nas seções de disco colocar luvas nas mãos.

Ao ligar ou desligar as mangueiras hidráulicas, aliviar a pressão do circuito.

Verificar periodicamente o estado de conservação das mangueiras. Se há indícios de vazamento de óleo substituí-la imediatamente, porque o óleo trabalha sob alta pressão e pode provocar graves ferimentos.

Não use roupas muito folgadas, pois poderão enroscar-se no implemento.

Ao colocar o motor do trator em funcionamento, esteja devidamente sentado no assento do operador e ciente do conhecimento completo do manejo correto e seguro tanto do trator como do implemento. Ponha sempre a alavanca do câmbio na posição neutra, desligue a engrenagem do comando da tomada de força e coloque os comandos do hidráulico na posição neutra.

Não ligue o motor do trator em recinto fechado, sem a ventilação adequada, pois os gases de escape são nocivos à saúde.

Ao manobrar o trator para o engate do implemento, certifique-se de que possui o espaço necessário e de que não há ninguém muito próximo, faça sempre as manobras em marcha reduzida e esteja preparado para frear em emergência.

Não faça regulagens com o implemento em funcionamento

Ao trabalhar em terrenos inclinados, proceda com cuidado procurando sempre manter a estabilidade necessária. Em caso de começo de desequilíbrio reduza a aceleração, vire as rodas para o lado da declividade do terreno e nunca levante o implemento.

Conduza sempre o trator a velocidades compatíveis com a segurança, especialmente nos trabalhos em terrenos acidentados ou declives, mantenha o trator sempre engatado.

Ao conduzir o trator em estradas, mantenha os pedais do freio interligados.

Não trabalhe com o trator com a frente leve. Se a frente tiver tendência para levantar adicione mais pesos na frente ou nas rodas dianteiras.

Ao sair do trator coloque a alavanca do câmbio na posição neutra e aplique o freio de estacionamento. Não deixe nunca o implemento engatado no trator na posição levantada do sistema hidráulico.

Bebidas alcoólicas ou alguns medicamentos podem gerar a perda de reflexos e alterar as condições físicas do operador. Por isso, nunca opere esse equipamento, sob o uso dessas substâncias.

Leia ou explique todos os procedimentos acima, ao usuário que não possa ler.



METAL FREITAS

02 - COMPONENTES

- 1 - Armação
- 2 - Chapa de engate hidráulico
- 3 - Braço esquerdo de regulagem
- 4 - Braço direito de regulagem
- 5 - Pino de engate
- 6 - Sapata com mancal de atrito
- 7 - Suporte dos limpadores
- 8 - Limpador do disco
- 9 - Disco
- 10 - Eixo

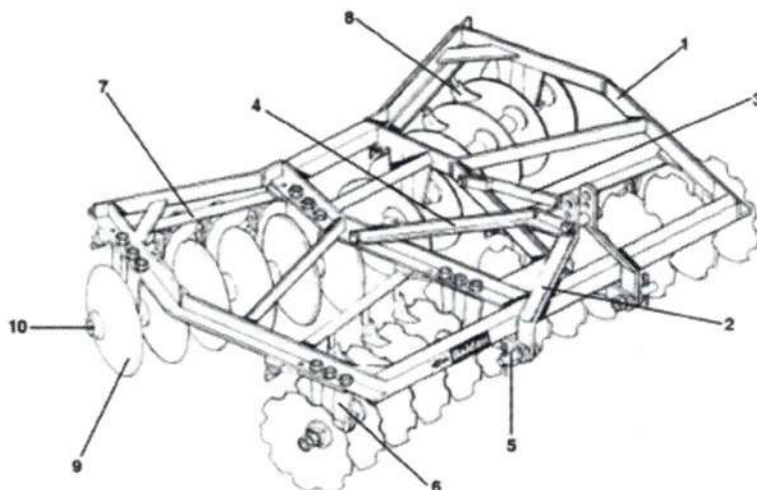

03 - MONTAGEM

- 1 - Conferir as peças com a lista que se encontra dentro da caixa de embalagem.
- 2 - Antes de iniciar a montagem, coloque LUVAS DE PROTEÇÃO nas mãos.
- 3 - A montagem deve começar pelo conjunto dos discos.
- 4 - Colocar no eixo item 1, figura 2, a arruela 2.
- 5 - Colocar primeiro um disco item 3, um mancal item 4, outro disco item 3, o carretel separador item 5 e assim sucessivamente conforme figura 2.
- 6 - Quando o conjunto estiver completo, com todos os discos, mancais e carretéis separadores, colocar a arruela convexa item 6, a arruela lisa item 7 e finalmente colocar a porca e contraporca item 8, dando um aperto prévio até firmar todo o conjunto conforme figura 2.
- 7 - Feito isso, calçar o conjunto dos discos e apertar as porcas item 8, através de impactos.
- 8 - A figura 4, mostra a montagem das seções de discos para cada modelo de grade e suas respectivas armações.
- 9 - Observar que os discos da seção dianteira deve ficar ao contrário da seção traseira, ao montar a armação com a seção de discos, observar que o suporte de fixação dos mancais (sapata) deve ficar virada para a concavidade dos discos, conforme figura 5.
- 10 - Montar a armação item 1 figura 6, com a seção de disco através dos parafusos item 2. Observar que o suporte de fixação dos mancais (sapata) deve ficar virada para a concavidade dos discos conforme figura 6.
- 11 - Colocar na armação item 1 figura 7 as chapas de engate hidráulico item 2 com os pinos item 3, arruelas e porcas item 4.
- 12 - Colocar os braços direito e esquerdo de regulagem item 5 e 6 na armação com o parafuso item 7 e porca item 8, e no engate hidráulico com o parafuso item 9, a bucha espaçadora item 10 e travar com a porca item 11 conforme figura 7.



METAL FREITAS

FIGURAS NECESSÁRIAS À MONTAGEM

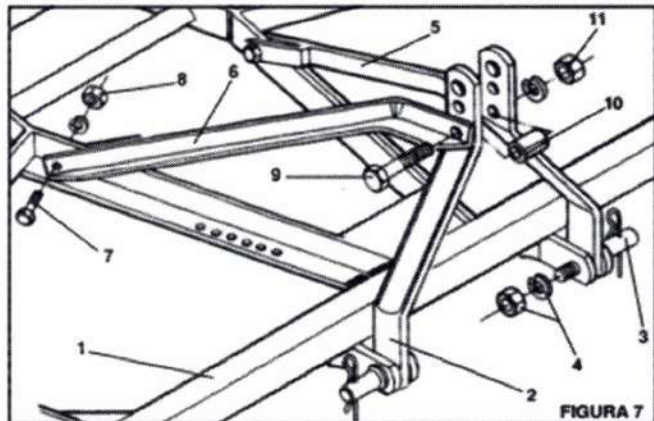
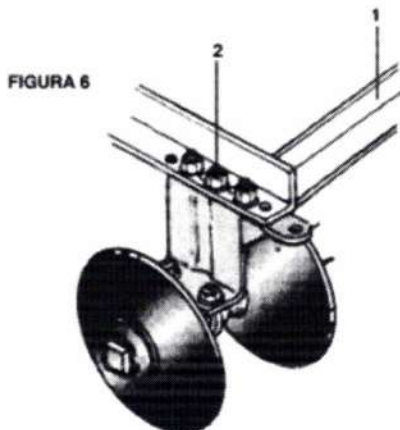
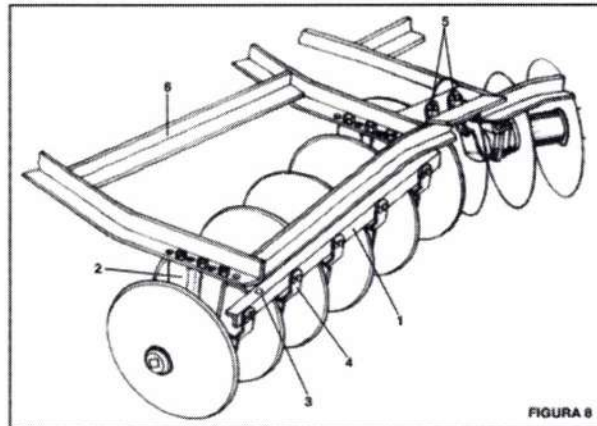
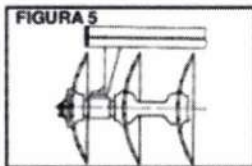
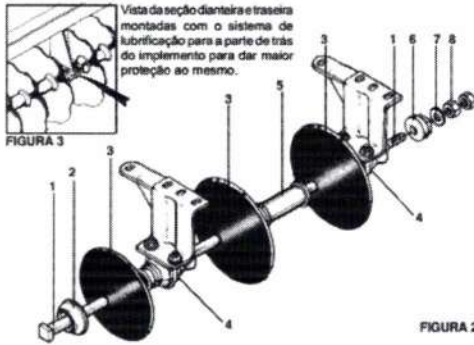



METAL FREITAS

MANUAL DE INSTRUÇÕES

CARRETA AGRÍCOLA METÁLICA/MADEIRA

Tauana de Freitas

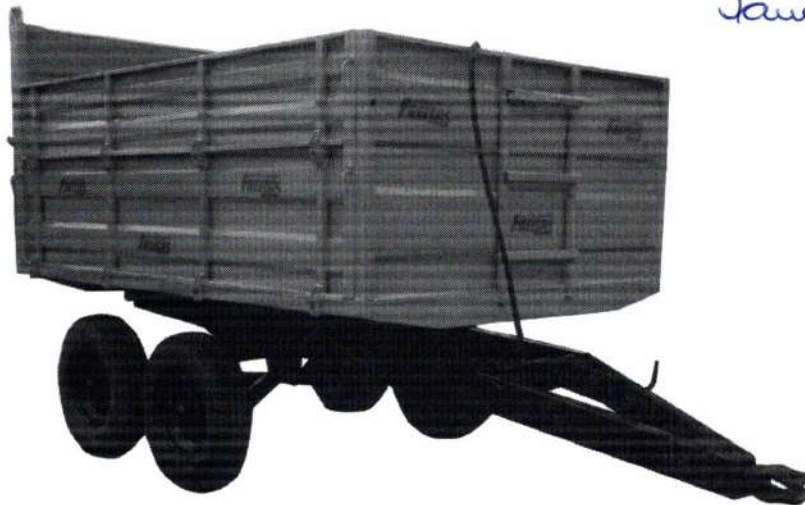

[Handwritten signature]



METALÚRGICA FREITAS LTDA

Rua São João, 1699 - Centro - Boqueirão do Leão - RS - CEP 95.920-000

Tel.: (51) 3789-1012 / 3770-1093 www.metalfreitas.com.br

Cel.: (51) 99725-3945 contato@metalfreitas.com.br

☎ 99376-5353 **f Metalfreitas**

CNPJ 05.852.250/0001-73 - INSCR. EST. 253/0005189

[Handwritten signatures]



INTRODUÇÃO

Agradecemos a preferência e queremos parabenizá-lo pela excelente escolha que acaba de fazer, pois você adquiriu um produto fabricado pela METALÚRGICA FREITAS LTDA - EPP. Este manual irá orientá-lo nos procedimentos que se fazem necessários desde a sua aquisição até os procedimentos operacionais de utilização, segurança e manutenção. Garantimos que entregamos este implemento, completo e em perfeitas condições. Nossa empresa responsabilizou-se pela guarda e conservação durante o período que ficou em seu poder, e ainda, pela montagem, reapertos, lubrificações e revisão geral. Qualquer solicitação de assistência técnica em garantia, deverá ser feita a nossa empresa, para que possamos realizar as manutenções.



METAL
FREITAS

ÍNDICE

- 01 - Normas de Segurança
- 02 - Componentes
- 03 - Montagem

[Handwritten signatures and initials in blue ink]



METAL FREITAS

01 - NORMAS DE SEGURANÇA

O manejo incorreto deste equipamento pode resultar em acidentes graves ou fatais. Antes de colocar o implemento em funcionamento, leia cuidadosamente as instruções contidas neste manual. Certifique-se de que a pessoa responsável pela operação está instruída quanto ao manejo correto, seguro e se leu e entendeu o manual de instruções referentes a esta máquina.

Quando operar com o implemento, não permita que pessoas se mantenham muito próximas ou sobre o implemento.

Quando fizer qualquer serviço de montagem ou desmontagem nas seções de disco colocar luvas nas mãos.

Ao ligar ou desligar as mangueiras hidráulicas, aliviar a pressão do circuito.

Verificar periodicamente o estado de conservação das mangueiras. Se há indícios de vazamento de óleo substituí-la imediatamente, porque o óleo trabalha sob alta pressão e pode provocar graves ferimentos.

Não use roupas muito folgadas, pois poderão enroscar-se no implemento.

Ao colocar o motor do trator em funcionamento, esteja devidamente sentado no assento do operador e ciente do conhecimento completo do manejo correto e seguro tanto do trator como do implemento. Ponha sempre a alavanca do câmbio na posição neutra, desligue a engrenagem do comando da tomada de força e coloque os comandos do hidráulico na posição neutra.

Não ligue o motor do trator em recinto fechado, sem a ventilação adequada, pois os gases de escape são nocivos à saúde.

Ao manobrar o trator para o engate do implemento, certifique-se de que possui o espaço necessário e de que não há ninguém muito próximo, faça sempre as manobras em marcha reduzida e esteja preparado para frear em emergência.

Não faça regulagens com o implemento em funcionamento

Ao trabalhar em terrenos inclinados, proceda com cuidado procurando sempre manter a estabilidade necessária. Em caso de começo de desequilíbrio reduza a aceleração, vire as rodas para o lado da declividade do terreno e nunca levante o implemento.

Conduza sempre o trator a velocidades compatíveis com a segurança, especialmente nos trabalhos em terrenos acidentados ou declives, mantenha o trator sempre engatado.

Ao conduzir o trator em estradas, mantenha os pedais do freio interligados.

Não trabalhe com o trator com a frente leve. Se a frente tiver tendência para levantar adicione mais pesos na frente ou nas rodas dianteiras.

Ao sair do trator coloque a alavanca do câmbio na posição neutra e aplique o freio de estacionamento. Não deixe nunca o implemento engatado no trator na posição levantada do sistema hidráulico.

Bebidas alcoólicas ou alguns medicamentos podem gerar a perda de reflexos e alterar as condições físicas do operador. Por isso, nunca opere esse equipamento, sob o uso dessas substâncias.

Leia ou explique todos os procedimentos acima, ao usuário que não possa ler.



METAL FREITAS

A carreta possui sistema de engate no cabeçalho para ser acoplado e rebocado pelo trator, para assegurar assim, o acoplamento e desacoplamento fácil e seguro, bem como a impedir o desacoplamento acidental durante a utilização. Para garantir a segurança na utilização do equipamento, o engate deve ser realizado por dispositivo (pino) com resistência comprovada para suportar o peso total da carreta e sua capacidade de carga.

A carreta possui dispositivo para apoio do cabeçalho que possibilita a redução do esforço na sua movimentação, e a conexão segura ao sistema de tração.

A operação de engate deve ser feita em local apropriado e com o equipamento tracionado imobilizado de forma segura com calço ou similar.

Não se deve permanecer abaixo da carreta quando estiver na posição levantada.

Manutenções que exijam que a plataforma esteja na posição levantada, deverá ser realizada por profissional qualificado, o qual deverá utilizar dispositivos de restrição mecânica para evitar sua queda. Dispositivo de restrição mecânica: tem por função inserir em um mecanismo um obstáculo mecânico, como cunha, veio, fuso, escora, calço etc., capaz de se opor pela sua própria resistência a qualquer movimento perigoso, por exemplo, queda da carreta no caso de falha do sistema de retenção normal.

A mangueira hidráulica deve ser posicionada ou protegida de tal forma que, em uma situação de ruptura, não gere perigo de "chicoteamento".

Todos os usuários do equipamento deverão ser instruídos e treinados de acordo com os procedimentos de operação e segurança, antes do início da sua utilização.

Leia ou explique todos os procedimentos acima, ao usuário que não possa ler.



METAL FREITAS

02 - COMPONENTES

1- Conjunto de Tampas

2- Plataforma

3- Pistão Hidráulico

4- Quadro

5- Eixo

6- Aro

7- Pneu (Opcional)

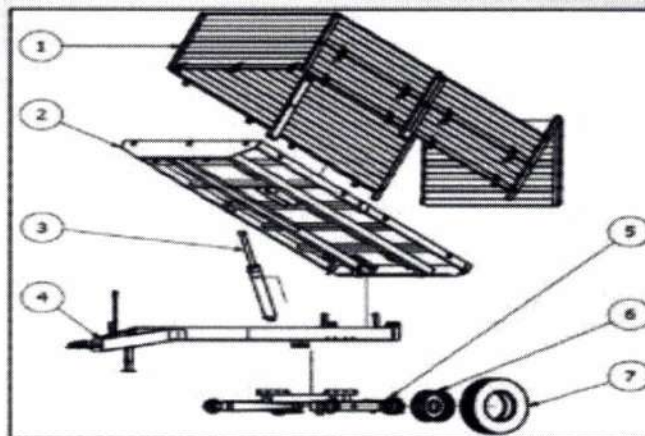

03 - MONTAGEM

MONTAGEM DO EIXO NO CHASSI

Para montar o eixo no chassi, deve-se posicionar os furos do eixo (B), com os furos do chassi (A), logo após fixar com o parafuso (1) e a porca (2).~

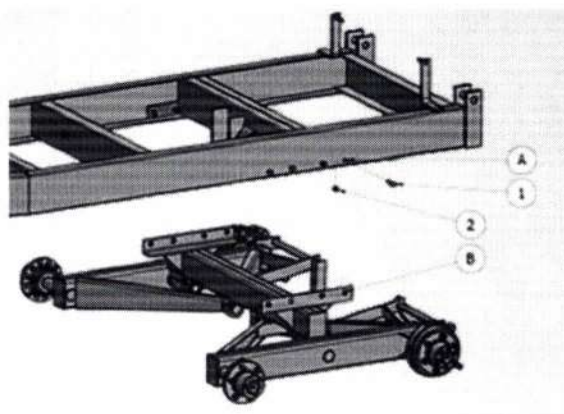



METAL FREITAS

MONTAGEM DA PLATAFORMA DO CHASSI

Primeiramente colocaremos a trava(1), acoplar o furo (B) com o pino (A), e travar com o contrapino (2), após iremos acoplar a plataforma, posicione o furo(C), concêntrico ao furo (D), passe o pino(3), e trave com o contrapino (4).

Após posicione o furo da haste do pistão(E), concêntrico ao furo do suporte do pistão(F), coloque o pino (5), e trave com o contrapino (2), posteriormente acople a trava (1) com a regulagem da trava(6), posicionando o pino (G) no furo (H) e travando com o contrapino (7).

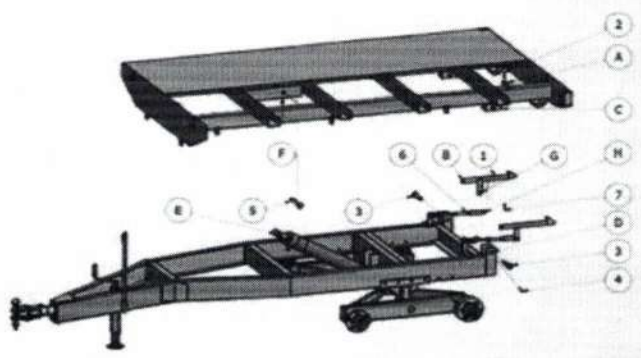

MONTAGEM DO CILINDRO HIDRÁULICO

Acople o cilindro (1), encaixando o furo(A), concêntrico com o furo (B), insira o pino (2), e trave com o contrapino (3).

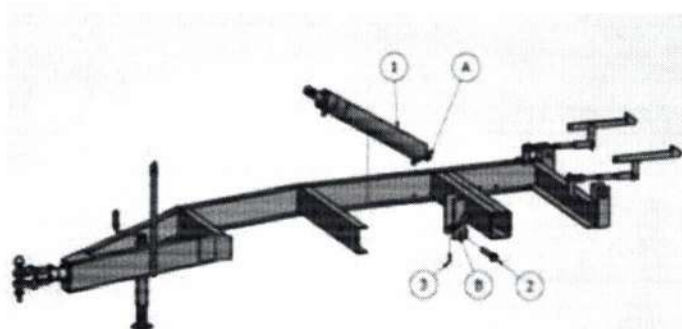



METAL FREITAS

MONTAGEM DO FUEIRO TRASEIRO E CENTRAL

Encaixe as colunas (1) no local indicado (A) e faça o ajuste da altura girando o parafuso (3) até obter a posição adequada. Para carretas 6 Ton. repita o procedimento para fixação das colunas centrais (2), para carretas de 4 e 5 ton. só fueiro traseiro.

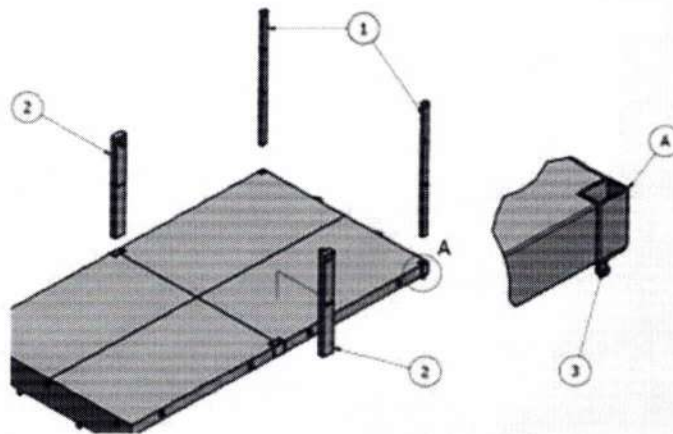

MONTAGEM DAS TAMPAS

Inicialmente, coloque a tampa (1) na horizontal, engate as dobradiças das tampas (3) nos engates rápidos da plataforma (2), em seguida, levante-as e conclua o engate prendendo-as entre si e o fueiro traseiro, travando com os contrapino (4). Para as carretas 6 Ton. Repita o procedimento nos fueiros centrais e respectivamente para as tampas superiores.





Ilustração das tampas laterais e frontal das carretas em seus respectivo lugar.

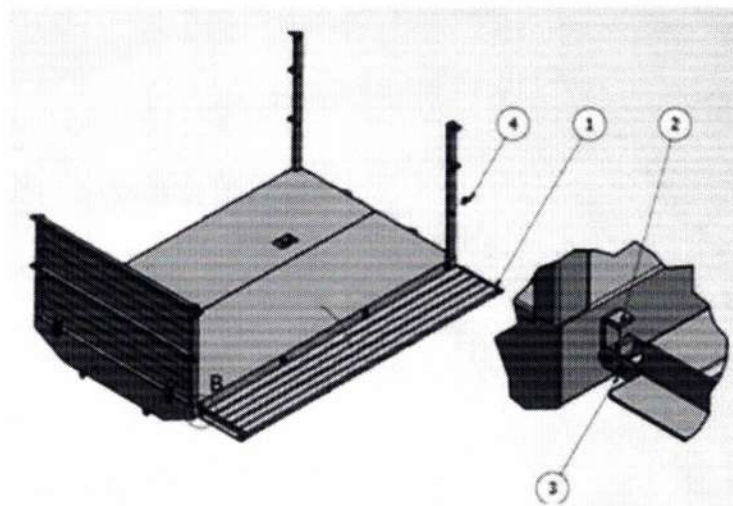
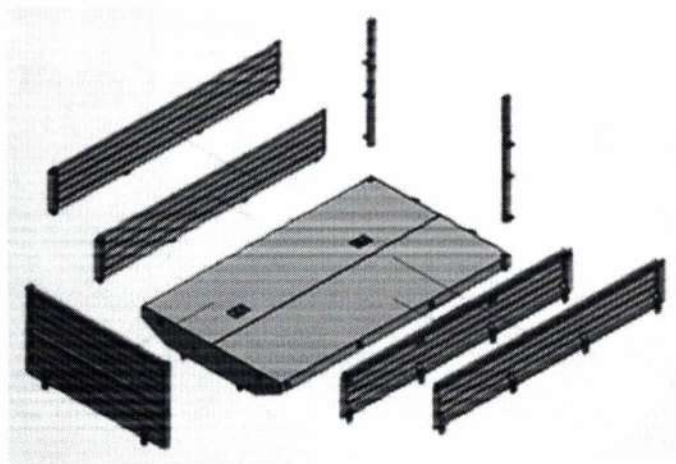

MONTAGEM DA TAMPA TRASEIRA

Aproxime a tampa traseira (3), de modo que os furos (A) e (B) fiquem concêntricos, para passar o pino (2), e travar com o contrapino (1).

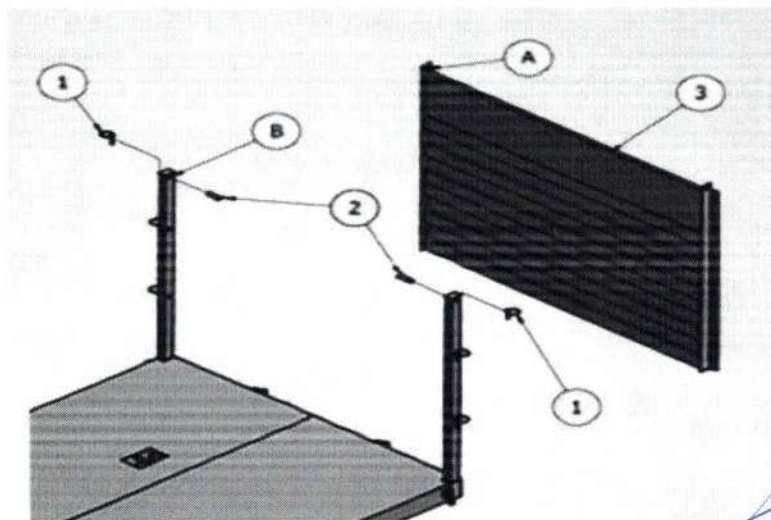



METAL FREITAS

MONTAGEM DA CORRENTE

Prenda cada uma das correntes nas tampas laterais, fazendo passar o parafuso (A), pelo orifício (B), fixando com a arruela (1) e a porca (2).

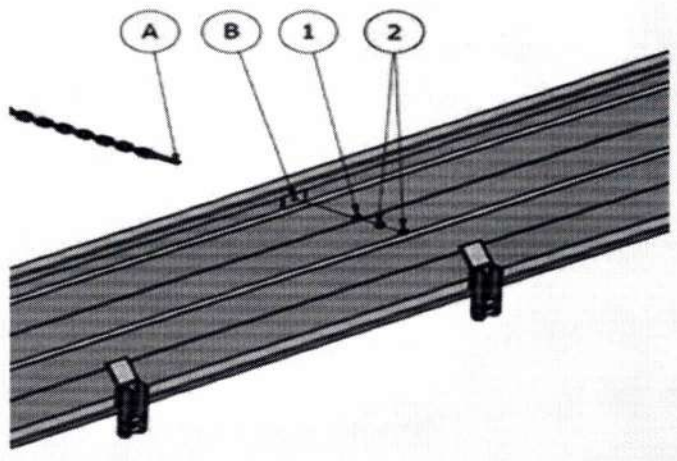

Tensione as corrente (A), até a o aperto desejado, encaixe um dos elos da corrente na extremidade do engate (B), e outro na extremidade (C).

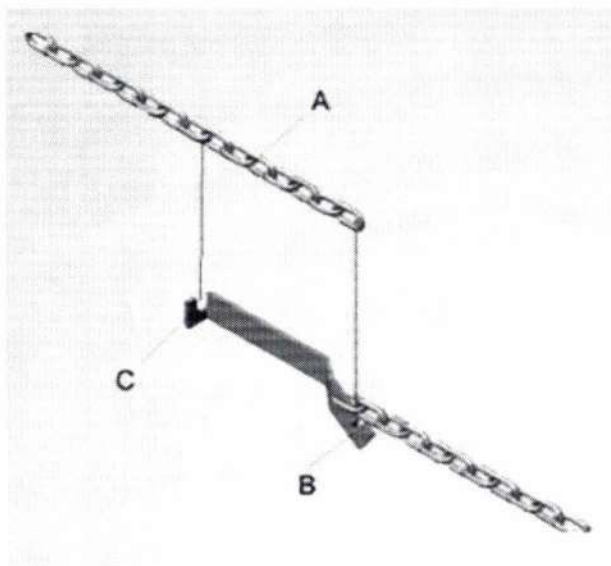



METAL FREITAS

MONTAGEM DO EIXO TANDEM

Tensione as correntes (A), até a o aperto desejado, encaixe um dos elos da corrente na extremidade do engate (B), e outro na extremidade (C).

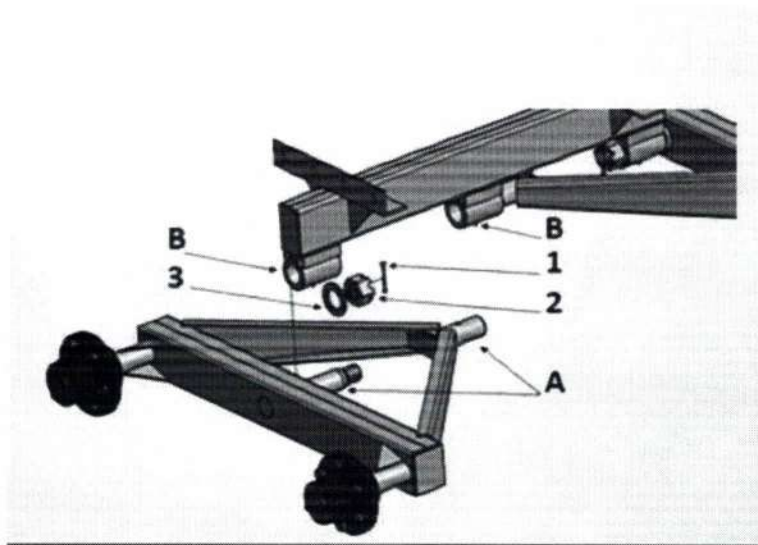

MONTAGEM DO CABEÇALHO DE 2 EIXOS

Posicione as hastas do cabeçalho (1), nos encaixes do eixo (2), acople os pinos (3), e trave com os contrapino (4).

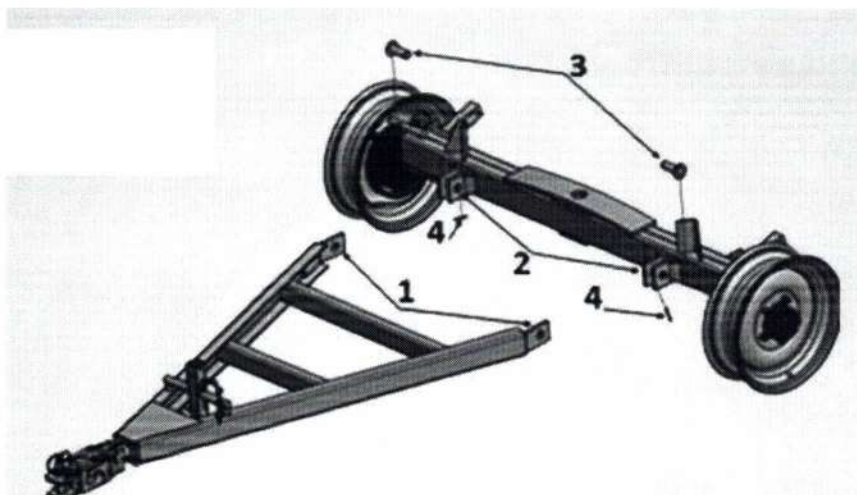



Fundição de Ferro, Alumínio e Bronze
Usinagem de peças em geral

DECLARAÇÃO DE ASSISTÊNCIA TÉCNICA RESPONSÁVEL

A COMISSÃO DE LICITAÇÕES
MUNICÍPIO DE XAXIM - SC
PREGÃO PRESENCIAL Nº 0085/2021

A empresa **STEFFENS FUNDIÇÃO INDUSTRIAL LTDA - EPP**, empresa brasileira, inscrita no CNPJ nº 80.755.085/0001-57, com sede à ROD BR 282, s/n, Distrito Industrial Machado - Pinhalzinho/SC, CEP: 89.870-000, neste ato representado por seu Sócio Administrador Sr. João Steffens, portador do CPF nº 477.146.209-78, brasileiro, empresário, **DECLARA**, sob as penas da lei, que é concessionária prestadora de serviços de assistência técnica para a empresa licitante Freitas Comercial Agrícola Eireli – EPP e conta com mecânicos treinados pela fabricante dos equipamentos Metalúrgica Freitas Ltda – EPP, com peças genuínas de reposição dos equipamentos, estando ciente que será responsável pelo serviço, incluindo o período das revisões preventivas ou corretivas pelo prazo de garantia do veículo para o Município de Xaxim, bem como, **DECLARA** que encontra-se sediada na Região AMOSC do Estado de Santa Catarina, conforme preconiza o Edital em epígrafe.

Assino o presente documento em uma só via para que produza os efeitos jurídicos e legais e habilite a participação na Licitação Modalidade Pregão Presencial nº 0085/2021.

Pinhalzinho - SC, 28 de outubro de 2021.

João Steffens
Sócio Administrador
CPF: 477.146.209-78

Processo Licitatório nº 0152/2021

Pregão Presencial para Compras e Serviços nº 0085/2021

PROPOSTA FINANCEIRA		
RAZÃO SOCIAL: IRMÃOS ZANELLA COMERCIAL AGRÍCOLA LTDA		
CNPJ: 17.339.584/0001-27		
Contato: Renato ou Caciano		
Endereço: Av. Pinheiros, 921- sala 03	Fone: (54) 3541-1102	
Cidade: Trindade do Sul	Estado: RS	
Dados Bancários: Banco do Brasil S.A	Ag. 3769-9	C/C. 9884-1

Apresentamos nossa proposta para atendimento ao objeto do Processo Licitatório nº 0152/2021, modalidade de Pregão Presencial nº 0085/2021, acatando todas as estipulações consignadas no edital, conforme abaixo:

Objeto: Aquisição de Equipamentos Agrícolas para a Secretaria da Agricultura e Meio Ambiente do Município de Xaxim-SC

Item	DESCRIÇÃO DO OBJETO	MARCA	Quant./ Unidade	Preço Unitário R\$	Valor total R\$
01	Colhedora de forragens, de área total acoplável a trator agrícola, com as seguintes características mínimas: com alongador, para corte de 1:00 (um metro) recolhimento de duas linhas de picagem para milho ou sorgo demais variedades plantadas em linha, com sistema de corte em área total para cortes de cultura baixas como aveia, azeven milhetos, trigo forrageiros. Caixa com 4 rolos alimentadores com engrenagens em aço inclusive as engrenagens de mudança de corte variando de (2 a 36 mm) com sistema de quebra de grãos, que permitem montar e desmontar na carcaça do rotor, transmissão do rotor por caixa de cardam, bica de saída hidráulica total em aço carbono com no mínimo 12 facas no rotor com quebra de grãos e 6 lançadores, rotação do rotor de no mínimo 1500 rpm, com produção de até 38 toneladas/hora, potência de acionamento da TDP acima de 80 a 90 CV, afiador de facas com pedra circular giratório acoplado a tampa da carcaça, com dispositivo de segurança na caixa dos rolos e plataformas para	NOGUEIRA FTN 1000 AT	2 UND	78.000,00	156.000,00

IRMÃOS ZANELLA COMERCIAL AGRICOLA LTDA EPP

CNPJ 17.339.584/0001-27

Av. Pinheiros, 921 sala 03, Centro - Trindade do Sul/RS

CEP 99615-000

315

proteção da transmissão contra eventuais sobrecargas ou impactos.				
Declaro que o preço contido na proposta inclui todos os custos e despesas, tais como: custos diretos e indiretos, tributos incidentes, taxa de administração, materiais, serviços, encargos sociais, trabalhistas, seguros, frete, embalagens, lucro e outros necessários ao cumprimento integral do objeto do Edital e seus Anexos.				
Declaramos que os itens ofertados atendem a todas as especificações descritas no Anexo I do Edital.				
Nossa proposta vigorará pelo prazo de até 60 (sessenta) dias corridos, contados da data-limite prevista para entrega das propostas.				
Prazo De Entrega: Conforme Edital.				
Garantia: 12 meses.				

Trindade do Sul/RS, 01 de novembro de 2021.

Caciano Zanella

17.339.584/0001-27

IRMÃOS ZANELLA COMERCIAL AGRICOLA LTDA

Av. Pinheiros, 921 Sala 03 Centro

Trindade do Sul - RS

CEP: 99.615-000

Processo Licitatório nº 0152/2021

Pregão Presencial para Compras e Serviços nº 0085/2021

PROPOSTA FINANCEIRA		
RAZÃO SOCIAL: IRMÃOS ZANELLA COMERCIAL AGRÍCOLA LTDA		
CNPJ: 17.339.584/0001-27		
Contato: Renato ou Caciano		
Endereço: Av. Pinheiros, 921- sala 03	Fone: (54) 3541-1102	
Cidade: Trindade do Sul	Estado: RS	
Dados Bancários: Banco do Brasil S.A	Ag. 3769-9	C/C. 9884-1

Apresentamos nossa proposta para atendimento ao objeto do Processo Licitatório nº 0152/2021, modalidade de Pregão Presencial nº 0085/2021, acatando todas as estipulações consignadas no edital, conforme abaixo:

Objeto: Aquisição de Equipamentos Agrícolas para a Secretaria da Agricultura e Meio Ambiente do Município de Xaxim-SC

Item	DESCRIÇÃO DO OBJETO	MARCA	Quant./ Unidade	Preço Unitário R\$	Valor total R\$
02	Carreta agrícola forrageira, construção inteiramente metálica, capacidade mínima de carga 6 toneladas e capacidade volumétrica mínima da caçamba 8,4m ³ (oito metros cúbicos) e máxima 10,40m ³ , com chapa lateral de no mínimo 2,50mm e fundo mínimo de 3,75mm, chassi reforçado com chapa de no mínimo 8mm, distância entre longarinas máxima de 0,80m, com pintura poliuretano (PU), eixo tandem, basculamento a pistão hidráulico, acionado pela bomba do trator, rodas em aço aro mínimo 16" com pneus novos, mínimo m14 lonas (não remoldados, recauchutados ou recapados), números de pneus novos 04 (quatro), ângulo de inclinação mínima do basculamento da caçamba deverá ser de 45° (quarenta e cinco graus), com pé de apoio regulável e móvel, abertura da tampa traseira vertical, dimensões mínimas da carroceria 3,50mx2mx1,20m e máximas 4mx2mx1,30m, sem sobre caixa. Garantia mínima de 1 ano e manual de instruções em português,	MEPEL VBC 6T	2 UND	51.000,00	102.000,00

	deverá ser apresentado junto a proposta prospecto do implemento.				
Declaro que o preço contido na proposta inclui todos os custos e despesas, tais como: custos diretos e indiretos, tributos incidentes, taxa de administração, materiais, serviços, encargos sociais, trabalhistas, seguros, frete, embalagens, lucro e outros necessários ao cumprimento integral do objeto do Edital e seus Anexos.					
Declaramos que os itens ofertados atendem a todas as especificações descritas no Anexo I do Edital.					
Nossa proposta vigorará pelo prazo de até 60 (sessenta) dias corridos, contados da data-limite prevista para entrega das propostas.					
Prazo De Entrega: Conforme Edital.					
Garantia: 12 meses.					

Trindade do Sul/RS, 01 de novembro de 2021.

Caciano Zanella



Processo Licitatório nº 0152/2021

Pregão Presencial para Compras e Serviços nº 0085/2021

PROPOSTA FINANCEIRA		
RAZÃO SOCIAL: IRMÃOS ZANELLA COMERCIAL AGRÍCOLA LTDA		
CNPJ: 17.339.584/0001-27		
Contato: Renato ou Caciano		
Endereço: Av. Pinheiros, 921- sala 03	Fone: (54) 3541-1102	
Cidade: Trindade do Sul	Estado: RS	
Dados Bancários: Banco do Brasil S.A	Ag. 3769-9	C/C. 9884-1

Apresentamos nossa proposta para atendimento ao objeto do Processo Licitatório nº 0152/2021, modalidade de Pregão Presencial nº 0085/2021, acatando todas as estipulações consignadas no edital, conforme abaixo:

Objeto: Aquisição de Equipamentos Agrícolas para a Secretaria da Agricultura e Meio Ambiente do Município de Xaxim-SC

Item	DESCRIÇÃO DO OBJETO	MARCA	Quant./ Unidade	Preço Unitário R\$	Valor total R\$
03	Grade aradora intermediaria, com controle remoto, 18 discos, 28 polegadas, com 7,5mm de espessura, mancal a óleo, espaçamento de 270mm entre discos, peso mínimo 2.500kg	SÃO JOSÉ BUFALO 18	2 UND	76.500,00	153.000,00

Declaro que o preço contido na proposta inclui todos os custos e despesas, tais como: custos diretos e indiretos, tributos incidentes, taxa de administração, materiais, serviços, encargos sociais, trabalhistas, seguros, frete, embalagens, lucro e outros necessários ao cumprimento integral do objeto do Edital e seus Anexos.

Declaramos que os itens ofertados atendem a todas as especificações descritas no Anexo I do Edital.

Nossa proposta vigorará pelo prazo de até 60 (sessenta) dias corridos, contados da data-limite prevista para entrega das propostas.

Prazo De Entrega: Conforme Edital.

Garantia: 12 meses.

Trindade do Sul/RS, 01 de novembro de 2021.

Caciano Zanella

17.339.584/0001-27
Irmãos Zanella Comercial Agrícola Ltda
Av. Pinheiros, 921 Sala 03 Centro
Trindade do Sul - RS
CEP: 99.615-000

TERMO DE GARANTIA E
DECLARAÇÃO DE ASSISTÊNCIA TÉCNICA

A empresa IRMÃOS ZANELLA COMERCIAL AGRÍCOLA LTDA, pessoa de direito privado, com sede à Av. Pinheiros, sob o nº 921, sala 03, no município de Trindade do Sul, no Estado do Rio Grande do Sul, inscrito no Ministério da Fazenda sob o nº 17.339.584/0001-27, DECLARA que é revenda a mais de 2 anos e possui aptidão à prestação de assistência técnica autorizada pelo fabricante, com mecânicos habilitados e qualificados, com estoque de peças genuínas de reposição e oficina própria.

Declara ainda que, em atendimento ao edital 0085/2021 quanto a disponibilidade de assistência técnica especializada na região AMAI/AMOSC, indicamos a empresa JAIRO MARTINI ME, inscrita no CNPJ nº 82.160.318/0001-02, situada na Avenida Dom Pedro II, na cidade de Serra Alta/SC a prestar assistência técnica durante o período de garantia de 12(doze) meses contra defeito de fabricação.

Responsável: Caciano Zanella
E-mail: zanellamaquinasnfe@gmail.com
Telefone: (54) 3541-1102

Trindade do Sul-RS, 01 de novembro de 2021.

Caciano Zanella

17.339.584/0001-27
Irmãos Zanella Comercial Agrícola Ltda
Av. Pinheiros, 921 Sala 03 Centro
Trindade do Sul - RS
CEP: 99.615-000

DECLARAÇÃO





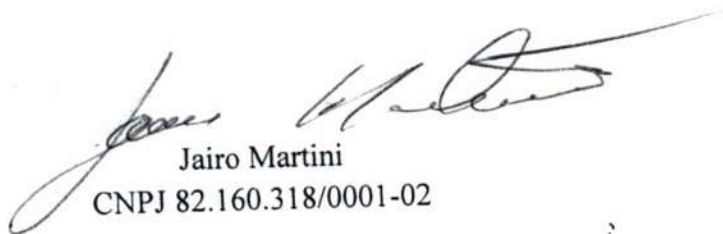

A empresa JAIRO MARTINI ME, pessoa de direito privado, inscrita no CNPJ sob o nº 82.160.318/0001-02, localizada na Avenida Dom Pedro II, no município de Serra Alta/SC, DECLARA que a mesma possui aptidão e presta assistência técnica autorizada pelo fabricante, em nome da empresa Irmãos Zanella Comercial Agrícola Ltda, CNPJ 17.339.584/0001-27, localizada na Av. Pinheiros, 921 sala 03, no município de Trindade do Sul/RS, com mecânicos treinados, com estoque de peças genuínas de reposição e oficina própria. Declara ainda, que a assistência técnica será prestada durante o período de garantia de 12 (doze) meses.

Por ser verdade, firmo o presente.

Serra Alta/SC, 07 de dezembro de 2018.



Jairo Martini
CNPJ 82.160.318/0001-02

MUNICÍPIO DE XAXIM
CONFERE COM O ORIGINAL
04 / 11 / 2021
SERVIDOR RESPONSÁVEL





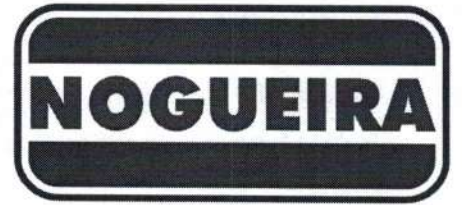





DIVISÃO
**COLHEDORAS &
PLATAFORMAS**



Esencial en el campo

FM 
1000

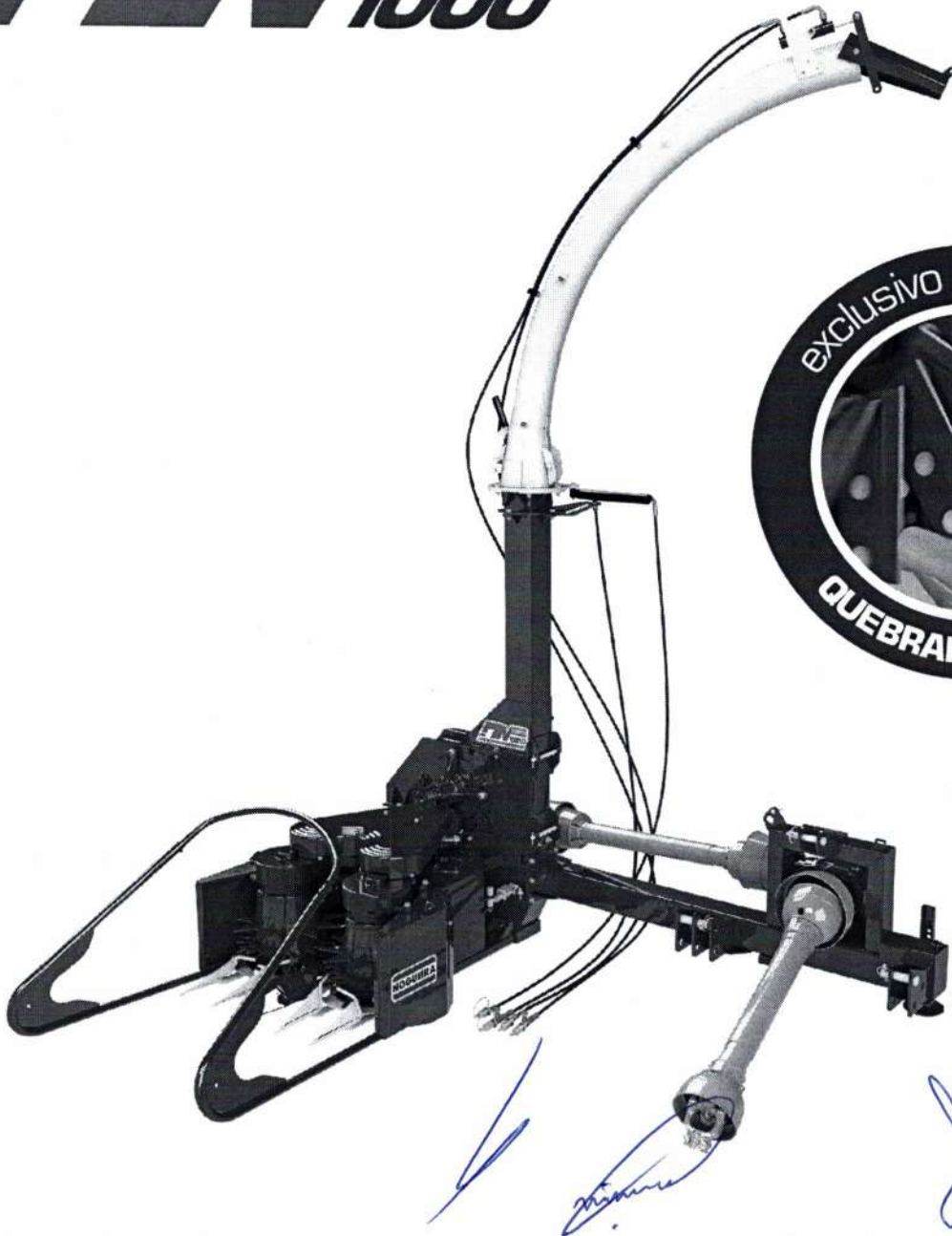

Colhedoras de Área Total

FTN 1000

A Linha FTN Forrageira Total Nogueira vem com a facilidade de corte em área total em todos os equipamentos.

A partir de agora nossos clientes podem ter as vantagens de trabalhar com estas plataformas e com tratores de pequeno porte.

A colhedora de área total FTN 1000 é uma máquina versátil e tem excelente desempenho em culturas limpas e também em culturas consorciadas, além de poder entrar em roças transversais (fora de linha)

Este produto sai de fábrica com serras triangulares que fazem o corte e com opção de ser colocado serras circulares para corte dos produtos nos tambores recolhedores.

- Transmissão caixa cardan e comando hidráulico completo;
- Facilidade de manuseio de bica;
- Sistema de afiação de facas redondo que numa operação simples e segura, afia todo o conjunto rapidamente de forma segura e uniforme;
- Toda robustez já conhecida na linha NOGUEIRA, com bica de saída em aço carbono e design moderno que ajuda no lançamento do produto;
- Potente rotor com 12 facas retas e 06 lançadores garantindo uma excelente uniformidade de corte e ótimo lançamento na caçamba do caminhão evitando perdas.
- Sistema Quebra Grãos de série

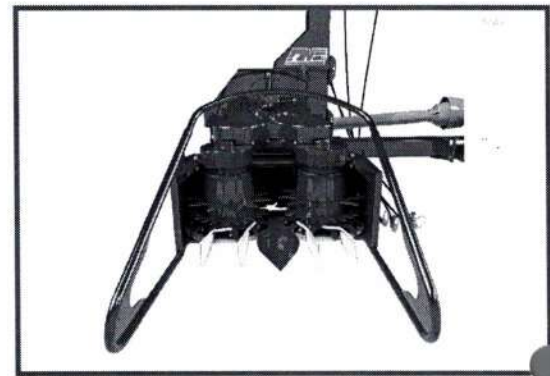

CARACTERÍSTICAS TÉCNICAS

Produção (t/n)	até 35
Número de rolos	4
Potência para acionamento	de 65 a 95 cv na TDP
Número de facas no rotor	12
Opções de corte	24 (2 a 36 mm)
Acionamento da bica	hidráulico total
Roda de apoio	opcional
Engate (trator)	2N/2
Sistema quebra grãos	Sim de série
Transmissão	Cardan

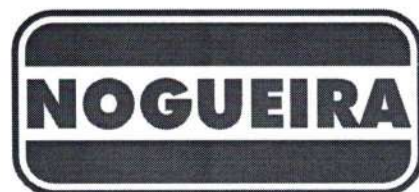

Essencial no campo

Rua Fernando de Souza, 533 - Distrito Industrial
São João da Boa Vista - SP - CEP 13877-755
Tel.: (19) 3813-9706 / Fax (19) 3813-9706



nogueira.com.br



[/nogueiramaquinas](https://www.facebook.com/nogueiramaquinas)



[/nogueiramaquinas](https://www.youtube.com/nogueiramaquinas)



[@nogueiramaq](https://twitter.com/nogueiramaq)



VBC 4 t 6 m³
1ERD Aro 16"

Tampa com abertura lateral e basculante

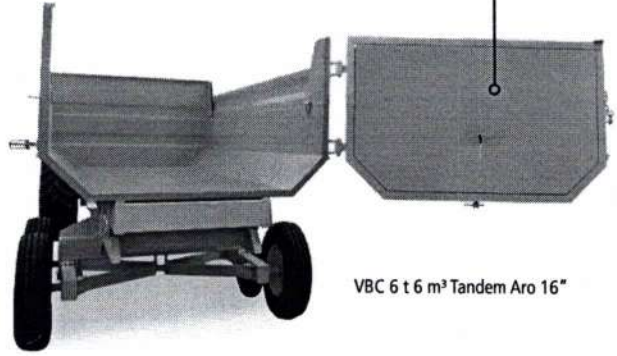

VBC 6 t 6 m³ Tandem Aro 16"



VBC 6 t 6 m³
2ERDT Aro 16"

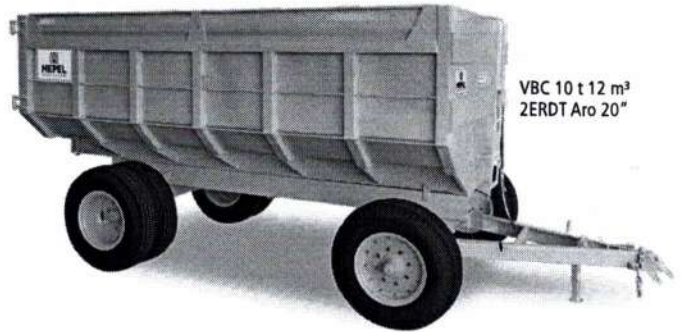

VBC 10 t 12 m³
2ERDT Aro 20"



VBC 8 t 10 m³
1ERS Aro 30"

VBC 10 t 12 m³
1ERS Aro 22,5"



VBC 10 t 12 m³
Tandem Aro 15,5"
alta flutuação



► ESPECIFICAÇÕES TÉCNICAS VBC MODULADO

	VBC 4 t	VBC 6 t	VBC 6 t	VBC 7 t	VBC 7 t	VBC 8 t	VBC 12 t
Sistema de rodado	1 ERS Aro 16"	Tandem Aro 16"	Tandem Aro 16"	2 ERDT Aro 16"	Tandem Aro 15"	Tandem Aro 15,5" alta flutuação	Tandem Aro 22,5" alta flutuação
Capacidade	4 t	6 t	6 t	7 t	7 t	8 t	12 t
Volume	5 m ³	7 m ³	8 m ³	9 m ³	9 m ³	10 m ³	15 m ³
Comprimento caixa	3.600 mm	3.600 mm	3.600 mm	3.600 mm	3.600 mm	4.200 mm	4.500 mm
Altura caixa	1.040 mm	1.140 mm	1.365 mm	1.335 mm	1.335 mm	1.220 mm	1.550 mm
Largura caixa	1.400 mm	1.700 mm	1.700 mm	1.900 mm	1.900 mm	2.000 mm	2.190 mm
Comprimento total	5.170 mm	5.170 mm	5.170 mm	5.260 mm	5.215 mm	6.100 mm	6.400 mm
Largura total com pneus	1.915 mm	2.150 mm	2.150 mm	2.070 mm	2.190 mm	2.610 mm	2.980 mm
Altura total com pneus	2.360 mm	2.575 mm	2.500 mm	2.700 mm	2.740mm	2.700 mm	3.255 mm
Altura total sem pneus	2.150 mm	2.400 mm	2.320 mm	2.525 mm	2.555 mm	2.470 mm	2.970 mm
Tipo*	ABB	ABB	ABB	ABB e ABL	ABB e ABL	ABB	ABB
FINAME	1778919	1778919	1778919	1778919	1778919	1778919	1778919
MDA	M003A594	M003A594	M003A594	M003A594	M003A594	M003A594	M003A594

*ABB: Abertura Basculante | ABL: Abertura Lateral



VBC 7 t 9 m³ Modulado Tandem Aro 15"



VBC 6 t 6 m³ Tandem aro 16"

Aplicações

- Transporte de grãos, silagem, adubo e frutas (produtos secos, leves e pesados).

VANTAGENS

- Produto prático, versátil e de fácil operação.
- Baixo custo de manutenção.
- Equipamento multiúso, robusto, resistente.

Vantagens modelo 2ERDT

- Sistema de cabeçalho prático e de fácil acoplamento ao trator.
- Eixo dianteiro independente, com mesa giratória que possibilita uma melhor dirigibilidade e funcionalidade do equipamento.

Vantagens modelo TANDEM

- Maior facilidade e agilidade nas manobras a ré.
- Maior estabilidade em terrenos irregulares e acidentados.

PRINCIPAIS CARACTERÍSTICAS

- Acionamento por cilindro telescópico.
- Pintura a pó poliéster.
- Sobrecaixa metálica de 300 mm.
- Tampa abertura basculante e lateral.
- Abertura automática da tampa traseira quando opera no modo basculante.
- Escada de acesso à caixa.
- Construído em aço espessura de 2,65 mm.
- Chassi construído com chapa espessura 6,35 mm.
- Levante mecânico ajustável.
- Corrente de segurança.

ACESSÓRIOS

- Eixo cardan com proteção (no modelo com caracol).

OPCIONAIS

- Sistema de freio hidráulico a disco.
- Caracol para transferência de grãos ou cereais com acionamento por motor hidráulico.
- Sobre caixa de 500 mm.

ESPECIFICAÇÕES TÉCNICAS VBC PADRÃO

	VBC 4 t	VBC 6 t	VBC 6 t	VBC 6 t	VBC 6 t	VBC 8 t	VBC 10 t	VBC 10 t	VBC 10 t	VBC 10 t
Sistema de rodado	1 ERD Aro 16"	2 ERDT Aro 16"	2 ERTDT Aro 16"	Tandem Aro 16"	Tandem Aro 15,5" alta flutuação	1 ERS Aro 30"	1 ERS Aro 22,5" alta flutuação	2ERDT Aro 20"	Tandem Aro 15,5" alta flutuação	Tandem Aro 22,5" alta flutuação com molas
Capacidade	4 t	6 t	6 t	6 t	6 t	8 t	10 t	10 t	10 t	10 t
Volume	6 m³	6 m³	6 m³	6 m³	6 m³	10 m³	12 m³	12 m³	12 m³	15 m³
Comprimento caixa	3.610 mm	3.610 mm	3.620 mm	3.610 mm	3.620 mm	3.470 mm	4.575 mm	4.575 mm	4.575 mm	4.525 mm
Altura caixa	1.160 mm	1.160 mm	1.160 mm	1.160 mm	1.160 mm	1.445 mm	1.445 mm	1.445 mm	1.445 mm	1.745 mm
Largura caixa	1.900 mm	1.900 mm	1.900 mm	1.900 mm	1.900 mm	1.995 mm	2.330 mm	2.330 mm	2.330 mm	2.335 mm
Comprimento total	4.850 mm	5.200 mm	5.300 mm	5.130 mm	5.150 mm	5.270 mm	6.380 mm	6.225 mm	6.380 mm	6.380 mm
Largura total com pneus	2.095 mm	2.120 mm	2.150 mm	2.140 mm	2.415 mm	2.910 mm	2.620 mm	2.530 mm	2.610 mm	2.615 mm
Altura total com pneus	2.340 mm	2.340 mm	2.670 mm	2.370 mm	2.660 mm	3.085 mm	2.835 mm	2.860 mm	2.750 mm	3.285 mm
Altura total sem pneus	2.140 mm	2.140 mm	2.470 mm	2.170 mm	2.440 mm	2.695 mm	2.550 mm	2.625 mm	2.520 mm	3.000 mm
Tipo*	ABB e ABL	ABB e ABL	ABB e ABL	ABB e ABL	ABB e ABL	ABB e ABL	ABB e ABL	ABB e ABL	ABB e ABL	ABB
FINAME	1778919	1778919	1778919	1778919	1778919	1778919	177819	1778919	1778919	1778919
MDA	M003A594	M003A594	M003A594	M003A594	M003A594	M003A594	M003A594	M003A594	M003A594	M003A594

*ABB: Abertura Basculante | ABL: Abertura Lateral

São José
Industrial

BUFALO

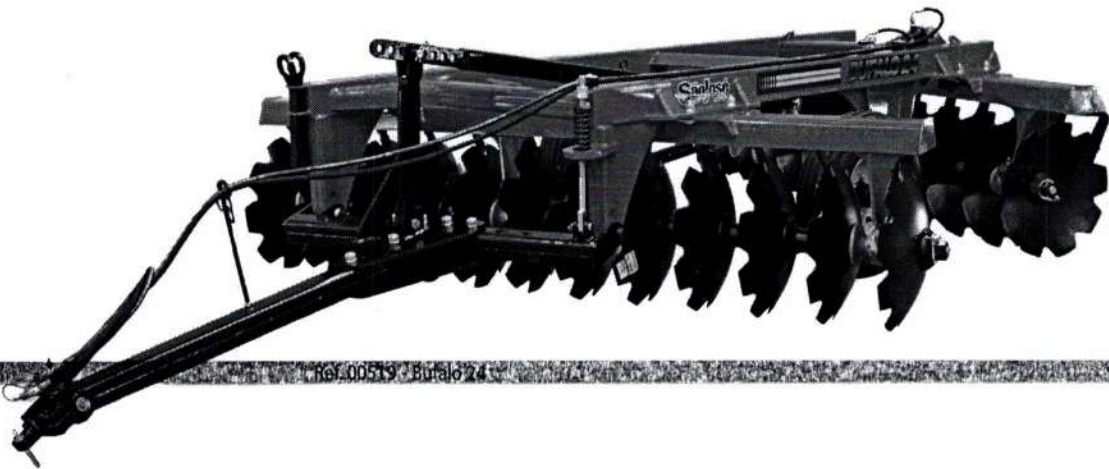

Ref. 00519 - Bufalo 24

GRADES ARADORAS INTERMEDIÁRIAS

Plow Harrow / Rastra Intermediária

OPCIONAIS



PNEUS
7,50" x 16" de Série
11L15 Opcional

REF.	MODELO	DISCOS	TAMANHO DOS DISCOS			MANCAIS A ÓLEO		ESPAÇAMENTO ENTRE DISCOS	DIÂMETRO DO EIXO	LARGURA DE TRABALHO	PESO	POTÊNCIA MIN. REQUERIDA
			26" x 6mm	28" x 6mm	28" x 7,5mm	S/ PROTEÇÃO	C/ PROTEÇÃO					
REFERENCE	MODEL	DISC	SIZE OF DISCS			Mancais		SPACING BETWEEN DISCS	THREAD THICKNESS	WORKING WIDTH	WEIGHT	MIN. POWER REQUIRED
REFERENCIA	MODELO	DISCO	TAMANO DE LOS DISCOS			Mancais		ESPACIO ENTRE DISCOS	ESPESSOR DEL EJE	ANCHO DE TRABAJO	PESO	MIN. REQUERIDO DE POTENCIA
00513	BUFALO 12	12	S	0	0	S	0	270 mm	1.5/8" (41,3 mm)	1500 mm	1405 kg	76 cv
00514	BUFALO 14	14	S	0	0	S	0	270 mm	1.5/8" (41,3 mm)	1750 mm	1489 kg	88 cv
00515	BUFALO 16	16	S	0	0	S	0	270 mm	1.5/8" (41,3 mm)	2000 mm	1825 kg	100 cv
00516	BUFALO 18	18	S	0	0	S	0	270 mm	1.5/8" (41,3 mm)	2300 mm	1972 kg	114 cv
00517	BUFALO 20	20	S	0	0	S	0	270 mm	1.5/8" (41,3 mm)	2550 mm	2056 kg	126 cv
00518	BUFALO 22	22	S	0	0	S	0	270 mm	1.5/8" (41,3 mm)	2835 mm	2209 kg	138 cv
00519	BUFALO 24	24	S	0	0	S	0	270 mm	1.5/8" (41,3 mm)	3100 mm	2323 kg	151 cv

FRANCIS RICARDO ATUATI EIRELI

CNPJ: 32.673.663/0001-63

IE: 225/0013823

Rua Jose Schmidt nº 1585, Sala C - São Martinho/RS
Fone/fax: (55) 3533-1432 Email: atuatimaq@hotmail.com

324

PROPOSTAS DE PREÇOS

Nome da Empresa: FRANCIS RICARDO ATUATI EIRELI
CNPJ: 32.673.663/0001-63
Endereço: RUA JOSE SCHMIDT, 1585 – SALA C – SÃO MARTINHO/RS
Telefone: (55) 3533-1432 E-mail: atuatimaq@hotmail.com
Representante Legal: FRANCIS RICARDO ATUATI EIRELI CPF: 006.063.890-75
Dados Bancários: CAIXA ECONÔMICA FEDERAL Conta: 0521 Agência: 1841-1

Apresentamos nossa proposta para atendimento ao objeto do **Processo Licitatório nº 0152/2021**, modalidade de **Pregão Presencial nº 0085/2021**, acatando todas as estipulações consignadas no edital, conforme abaixo:

Objeto: Aquisição de Equipamentos Agrícolas para a Secretaria da Agricultura e Meio Ambiente do Município de Xaxim-SC.

ITEM	QUANT	UN	DESCRIÇÃO	MARCA/ MODELO	VALOR UNITÁRIO	VALOR TOTAL
01	2,00	UN	Colhedora de forragens, de área total acoplável a trator agrícola, com as seguintes características mínimas: com alongador, para corte de 1:00 (um metro) recolhimento de duas linhas de picagem para milho ou sorgo demais variedades plantadas em linha, com sistema de corte em área total para cortes de cultura baixas como aveia, azeven milhetos, trigo forrageiros. Caixa com 4 rolos alimentadores com engrenagens em aço inclusive as engrenagens de mudança de corte variando de (2 a 36 mm) com sistema de quebra de grãos , que permitem montar e desmontar na carcaça do rotor, transmissão do rotor por caixa de cardam, bica de saída hidráulica total em aço carbono com no mínimo 12 facas no rotor com quebra de grãos e 6 lançadores, rotação do rotor de no mínimo 1500 rpm, com produção de até 38 toneladas/hora, potência de acionamento da TDP acima de 80 a 90 CV, afiador de facas com pedra circular giratório acoplado a tampa da carcaça, com dispositivo de segurança na caixa dos rolos e plataformas para proteção da transmissão contra eventuais sobrecargas ou impactos.	NOGUEIRA FTN 1000	71.000,00	142.000,00

Valor Total da Proposta: R\$ 142.000,00 (cento e quarenta e dois mil reais)

Obs: No preço cotado já estão incluídas eventuais vantagens e/ou abatimentos, impostos, taxas e encargos sociais, obrigações trabalhistas, previdenciárias, fiscais e comerciais, assim como despesas com transportes e deslocamentos e outras quaisquer que incidam sobre a contratação.

Declaramos que os itens ofertados atendem a todas as especificações descritas no Anexo I do Edital.

Validade Da Proposta Comercial: 60 dias da data de entrega dos envelopes.

Prazo De Entrega: Conforme Edital.

São Martinho/RS, 03 de novembro de 2021.

FRANCIS RICARDO ATUATI
Administrador
CPF nº 006.063.890-75

32.673.663/0001-63
FRANCIS RICARDO ATUATI EIRELI
Rua José Schmidt, 1585 - Sala C
CEP 98.690-000 São Martinho RS

CAIO COMÉRCIO DE MÁQUINAS AGRÍCOLAS
Marisa aparecida de Lima MESC480 Km 28 saída pl Xanxerê
CNPJ 04.002.291/80 Insc Est 257.254.196
89.835-000 São Domingos - SC fone (49)3443-1312

DECLARAÇÃO

CAIO MAQUINAS, inscrita no CNPJ nº 04.002.219/0001-80, sendo esta situada na Rod. 480, Km 28, cidade de São Domingos/SC, **DECLARA** para os devidos fins que prestará assistência técnica dos equipamentos licitados pela empresa FRANCIS RICARDO ATUATI EIRELI, inscrita no CNPJ nº 32.673.663/0001-63, situada na Rua Jose Schmidt, nº 1585, Sala C, cidade de São Martinho/RS, estando capacitada para o fornecimento de peças originais e mão-de-obra adequada, dos equipamentos licitados, e esta situada dentro da distância máxima estipulada no edital.

São Domingos/SC, 03 de novembro de 2021.

CAIO MAQUINAS
CNPJ nº 04.002.219/0001-80

MUNICÍPIO DE XAXIM
CONFERE COM O ORIGINAL

04 / 11 / 2021

S: _____
POR RESP

FRANCIS RICARDO ATUATI EIRELI

CNPJ: 32.673.663/0001-63

IE: 225/0013823

Rua Jose Schmidt nº 1585, Sala C - São Martinho/RS
Fone/fax: (55) 3533-1432 Email: atuatimaq@hotmail.com

PREGÃO PRESENCIAL Nº 85/2021

DECLARAÇÃO DE GARANTIA E ASSISTENCIA TÉCNICA

FRANCIS RICARDO ATUATI EIRELI, inscrita no CNPJ nº. 32.673.663/0001-63, por intermédio de seu representante legal o Sr. FRANCIS RICARDO ATUATI, portador da Carteira de Identidade nº 7058592333 e do CPF nº 006.063.890-75, **DECLARA** para os devidos fins e efeitos legais que oferece *garantia e assistência técnica dos equipamentos ofertados, pelo prazo mínimo de 12 meses, que incluirá o atendimento e a resolução do problema sem onerar o Município, inclusive o que se refere às peças de reposição, serviços.* E **DECLARA** ainda que a assistência técnica será realizada pela empresa **CAIO MAQUINAS**, inscrita no CNPJ nº 04.002.219/0001-80, sendo esta situada na Rod. 480, nº 162, cidade de São Domingos/SC, estando capacitada e autorizada de fabrica para o fornecimento de peças originais e mão-de-obra adequada, dos equipamentos licitados. Sendo que está situada dentro da região da AMAI (Associação dos Municípios do Alto Irani).

São Martinho/RS, 03 de novembro de 2021.



FRANCIS RICARDO ATUATI

Administrador

CPF nº 006.063.890-75

32.673.663/0001-63

FRANCIS RICARDO ATUATI EIRELI

Rua José Schmidt, 1525 - Sala C
CEP 98.890-000 São Martinho RS

DIVISÃO
PECUÁRIA
TRACIONADA



Essencial no campo

FTM **NOGUEIRA**
1000

FORRAGEIRA TOTAL NOGUEIRA - QUEBRA GRÃOS



O Produto

A Linha FTN Forrageira Total Nogueira vem com a facilidade de corte em área total em todos nossos equipamentos.

A partir de agora nossos clientes podem ter as vantagens de trabalhar com estas plataformas e com tratores de pequeno porte.

A colhedora de área total FTN 1000 é uma máquina versátil e tem excelente desempenho em culturas limpas e também em culturas consorciadas, além de poder entrar em roças de cana e capim acima de 1 metro.

Os Diferenciais

- ✓ Transmissão caixa cardan;
- ✓ Comando hidráulico completo;
- ✓ Facilidade de manuseio de bica;
- ✓ Sistema de afiação de facas redondo que numa operação simples e segura, afia todo o conjunto rapidamente de forma segura e uniforme;
- ✓ Toda robustez já conhecida na linha NOGUEIRA, com bica de saída em aço carbono e design moderno que ajuda na lançamento do produto;
- ✓ Potente rotor com 12 facas retas e 06 lançadores garantindo uma excelente uniformidade de corte e ótimo lançamento na caçamba do caminhão evitando perdas.
- ✓ SISTEMA DE QUEBRA GRÃOS, marca registrada das colhedoras NOGUEIRA, que aumenta a quantidade de amido na silagem, proporcionando uma silagem de excelente qualidade nutricional, com resultados comprovados no ganho de peso nos animais de corte e ganho na produção de leite nos animais da pecuária leiteira;

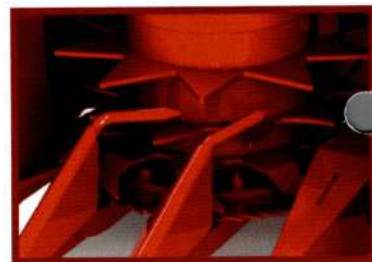

FTN 1000	
produção (t/h)	até 35
tamanho de picado	24 (2 a 36 mm)
número de rotores	1
número de facas	12
acionamento	Tratorizado
potência na TDP (cv)	60 a 90



Essencial no campo



**NELI TERESINHA DA
SILVA MÁQUINAS ME**

Venda de Implementos Agrícolas e peças em geral ³²⁸

Fone (46) 3543-4202

E-mail: silvamaquinas@hotmail.com

Rua Presidente Roosevelt, S/Nº - 85770-000 - REALEZA - PR

CNPJ 80.577.794/0001-90

I.E. 32700990-75

**PROPOSTA DE PREÇOS
PROCESSO PREGAO Nº 85/2021**

NELI TERESINHA SILVA MÁQUINAS - EPP

CNPJ: 80.577.794/0001-90

IE: 32700990-75

RUA: RUA PRESIDENTE ROSEVELT S/N

CEP: 85770-000

Fone/fax: (46) 3543 - 2308

REALEZA - PR

Dados bancários Banco: Brasil AG: 2514-3 CC:6117-4

Representante Legal/Procurador e assinante contrato: Daniel Gottardo, rua prates 2134, cascavel-pr, solteiro, vendedor, 45 9 9839 5553, Daniel-gottardo@hotmail.com

CPF N°. 069.923.389-51

RG N°. 10706169-0 PR

ITEM	Especificação do Produto	Und	Qtd	Marca / Modelo	Valor unt. RS	Valor total RS
01	Colhedora de forragens, de área total acoplável a trator agrícola, com as seguintes características mínimas: com alongador, para corte de 1:00 (um metro) recolhimento de duas linhas de picagem para milho ou sorgo demais variedades plantadas em linha, com sistema de corte em área total para cortes de cultura baixas como aveia, azeven milhetos, trigo forrageiros. Caixa com 4 rolos alimentadores com engrenagens em aço inclusive as engrenagens de mudança de corte variando de (2 a 36 mm) com sistema de quebra de grãos, que permitem montar e desmontar na carcaça do rotor, transmissão do rotor por caixa de cardam, bica de saída hidráulica total em aço carbono com no mínimo 12 facas no rotor com quebra de grãos e 6 lançadores, rotação do rotor de no mínimo 1500 rpm, com produção de até 38 toneladas/hora, potência de acionamento da TDP acima de 80 a 90 CV, afiador de facas com pedra circular giratório acoplado a tampa da carcaça, com dispositivo de segurança na caixa dos rolos e plataformas para proteção da transmissão contra eventuais sobrecargas ou impactos.	Und	02	Nogueira/ Ftn 1000 com alongador 1mt	RS 70.000,00	RS 140.000,00
02	Carreta agrícola forrageira, construção inteiramente metálica, capacidade mínima de carga 6 toneladas e capacidade volumétrica mínima da caçamba 8,4m³ (oito metros cúbicos) e máxima 10,40m³, com chapa lateral de no mínimo 2,50mm e fundo mínimo de 3,75mm, chassi reforçado com chapa de no mínimo 8mm, distância entre longarinas máxima de 0,80m, com pintura poliuretano (PU), eixo tandem, basculamento a pistão hidráulico, acionado pela bomba do trator, rodas em aço aro mínimo 16" com pneus novos, mínimo m14 lonas (não remoldados, recauchutados ou recapados), números de pneus novos 04 (quatro), ângulo de inclinação mínima do basculamento da caçamba deverá ser de 45° (quarenta e cinco graus), com pé de apoio regulável e móvel, abertura da tampa traseira vertical, dimensões mínimas da carroceria 3,50mx2mx1,20m e máximas 4mx2mx1,30m, sem sobre caixa. Garantia mínima de 1 ano e manual de instruções em português, deverá ser apresentado junto a proposta prospecto do implemento.	Und	02	Iac/ Camb 6000	RS 51.000,00	RS 102.000,00
03	Grade aradora intermediária, com controle remoto, 18 discos, 28 polegadas, com 7,5mm de espessura, mancal a óleo, espaçamento de 270mm entre discos, peso mínimo 2.500kg.	Und	02	Baldan/ Cri 18x28	RS 66.000,00	RS 132.000,00

TOTAL DA PROPOSTA...RS 374.000,00 (Trezentos e setenta e quatro mil, reais)

(Handwritten signatures and initials in blue ink)



**NELI TERESINHA DA
SILVA MÁQUINAS ME**

Venda de Implementos Agrícolas e peças em geral

Fone (46) 3543-4202

E-mail: silvamaquinas@hotmail.com

Rua Presidente Roosevelt, S/Nº - 85770-000 - REALEZA - PR

CNPJ 80.577.794/0001-90

I.E. 32700990-75

329

Validade da proposta: 60 (sessenta) dias, contados data do certame.

Prazo de entrega: 10 (dez) dias conforme **anexo I termo de referência** item 3.3 do edital.

Forma de pagamento: 30 (trinta) dias.

Prazo de vigência do contrato: conforme descrito no edital 12 meses.

Local da entrega: conforme descrito no edital departamento responsável.

Curso de 2 (dois) dias conforme **anexo I termo de referência** item 3.6 do edital

Garantia: 12 meses, nas condições exigidas no edital.

Prazo de execução do objeto: conforme descrito no edital

A proponente declara conhecer os termos do instrumento convocatório que rege a presente licitação e que no preço cotado já estão incluídas eventuais vantagens e/ou abatimentos, impostos, taxas e encargos sociais, obrigações trabalhistas, previdenciárias, fiscais e comerciais, assim como despesas com transportes e deslocamentos e outras quaisquer que incidam sobre a contratação.

Na entrega do objeto ora licitado, observaremos rigorosamente as especificações das normas técnicas ou qualquer outra que garanta a qualidade igual ou superior, assumindo, desde já, a integral responsabilidade pela perfeita realização dos trabalhos e também pela entrega técnica do produto.

Nossa assistência técnica está na região da AMOSC, cidade de Chapecó-sc.

RAZAO SOCIAL: J M COMERCIO DE MAQUINAS LTDA

CNPJ: 09.647.846/0001-92

RUA: SENADOR ATTILIO FRANCISCO XAVIER FONTANA, 885

ENGENHEIRO BRAUN

CHAPECO-SC

FONE: 49 3323-8857

CEL: 49 9 8834-7825

FALAR COM: VILSON MAESTRI

Realeza-pr, 29de outubro de 2021.

Daniel gottardo
representante
Rg: 10.706.169-0
Cpf: 069.923.389-51

80.577.794/0001-90
NELI TERESINHA DA
SILVA MÁQUINAS - ME
Rua Presidente Roosevelt, S/N
Centro
85770-000 - REALEZA - PR



**NELI TERESINHA DA
SILVA MÁQUINAS ME**

Venda de Implementos Agrícolas e peças em geral

Fone (46) 3543-4202

E-mail: silvamaquinas@hotmail.com

Rua Presidente Roosevelt, S/Nº - 85770-000 - REALEZA - PR

CNPJ 80.577.794/0001-90

I.E. 32700990-75

**DECLARAÇÃO DE ASSISTÊNCIA TÉCNICA A PREFEITURA MUNICIPAL DE
XAXIM-SC COMISSÃO PERMANENTE DE LICITAÇÃO PREGÃO PRESENCIAL
Nº 85/2021**

A PROPONENTE NELI TEREZINHA SILVA MAQUINAS EPP, CNPJ Nº 80.577.794/0001-90, SEDIADA NA RUA PRESIDENTE ROOSEVELT, S/N, REALEZA PARANA, DECLARA, QUE TEM ASSISTÊNCIA TÉCNICA, NISSO ENGLOBA MECÂNICOS CAPACITADOS, GARANTIA, DEFEITO DE FABRICAÇÃO, CONSERTOS ETC... TUDO PARA ATENDER AS NECESSIDADES DO MUNICÍPIO, SEM NENHUM ÔNUS AO MUNICÍPIO.

DECLARAMOS, CASO NOS SEJA ADJUDICADO O OBJETO DA LICITAÇÃO, DAS MÁQUINAS E IMPLEMENTOS AGRÍCOLA OFERTADO, POSSUI ASSISTÊNCIA TÉCNICA E PEÇAS EM CONCESSIONÁRIA AUTORIZADA A UMA DISTÂNCIA RODOVIÁRIA 26 KM DO MUNICÍPIO DE XAXIM – SANTA CATARINA, CONFORME RELAÇÃO ABAIXO DE TODAS AS ASSISTÊNCIAS TÉCNICAS CONVENIADAS. RELAÇÃO DAS ASSISTÊNCIAS TÉCNICAS:

ABAIXO SEGUE OS DADOS DA EMPRESA **MAESTRI MÁQUINAS**, PARA ASSISTÊNCIA TÉCNICA AUTORIZADA:

NOME FANTASIA: MAESTRI MAQUINAS
RAZAO SOCIAL: J M COMERCIO DE MAQUINAS LTDA
CNPJ: 09.647.846/0001-92
RUA: SENADOR ATTILIO FRANCISCO XAVIER FONTANA, 885
ENGENHEIRO BRAUN
CHAPECO-SC
FONE: 49 3323-8857
CEL: 49 9 8834-7825
FALAR COM: VILSON MAESTRI

REALEZA-PR, 29 DE OUTUBRO DE 2021.

DANIEL GOTTARDO
REPRESENTANTE
RG: 10706169-0
CPF: 069923389-51

80.577

NELI TERESINHA DA SILVA
MÁQUINAS - EPP

Rua Presidente Roosevelt, S/N
Centro

85770-000 - REALEZA - PR



NB MÁQUINAS LTDA

Rua Fernando de Souza, 533 – CEP: 13877-755 – São João da Boa Vista-SP – Distr. Industrial
CNPJ: 46.127.635/0002-36 – IE: 639.097.367.118

Essencial no campo

DECLARAÇÃO

A NB MÁQUINAS LTDA, inscrita no CNPJ sob nº 46.127.635/0002-36, I.E. nº 639.097.367.118, situada a Rua Fernando de Souza, 533 na cidade de São João da Boa Vista – SP, declara para os devidos fins de direito, inclusive participação em torneios licitatórios de qualquer natureza junto a órgãos federais, estaduais, municipais e de economia mista, que a empresa NELI TERESINHA DA SILVA MÁQUINAS, CNPJ nº 80.577.794/0001-90, Insc. Estadual 3270099075 situada à Rua Presidente Roosevelt, s/nº, bairro Centro, estabelecida na cidade de Realeza – PR é revendedora autorizada Nogueira, sem caráter de qualquer exclusividade para comercialização de máquinas e implementos agrícolas de nossa fabricação contando com mecânicos treinados na fábrica para prestar assistência técnica em garantia conforme certificado que acompanha cada equipamento ou fora dela, bem como estoque de peças de reposição.

Por ser verdade.

São João da Boa Vista, 09 de Novembro de 2018

[Handwritten Signature]
Giselda F. Fressatto de Souza
Enc de vendas
CPF: 187.170.618-14
R.G. 20546523-7

NB Máquinas Ltda.
(NOGUEIRA)

MUNICÍPIO DE XAXIM
CONFERE COM O ORIGINAL

04 / 11 / 2021

SERVIDOR RESPONSÁVEL

2º Tabelião de Notas e Protesto de Letras e Títulos
Rua José Bonifácio, 331 - Itapira - SP - Cep 13970-190 - Fones: (19) 3813-8181 / 3883-1913
Tabelião: Maurício Sabog Law

reconheço por assinatura, seu valor e conteúdo, a(s) firma(s) de:
GISELDA FLORENA FRESSATTO DE SOUZA

Em fe. ITAPIRA, 12/11/2018. Exatidão da verdade

Valor Pago R\$: 6,00

Selo(s) AA215713

MATHEUS HENRIQUE MARQUES - ESCRITÁRIO

0435AA0215713

139802

FIRMA 1

Cartório Notarial
Itapira - SP



Essencial no campo

NB MÁQUINAS LTDA

Rua Fernando de Souza, 533 – CEP: 13877-755 – São João da Boa Vista-SP – Distr. Industrial

CNPJ: 46.127.635/0002-36 – IE: 639.097.367.118

DECLARAÇÃO

A NB MAQUINAS LTDA, inscrita no CNPJ sob no 46.127.635/0002-36, I.E. no 639.097.367.118, situada a Rua Fernando de Souza, 533 na cidade de São João da Boa Vista - SP, declara para os devidos fins de direito, inclusive participação em torneios licitatórios de qualquer natureza junto a órgãos federais, estaduais, municipais e de economia mista, que a empresa J M COMERCIO DE MÁQUINAS LTDA, CNPJ 09.647.846/0001-92 – Insc. Estadual 255659164, situada à Av. Senador Atílio F X Fontana, Nº 885 Bairro Engenho Braun, estabelecida na cidade de Chapecó – SC é revendedora autorizada Nogueira, sem caráter de qualquer exclusividade para comercialização de máquinas e implementos agrícolas de nossa fabricação contando com mecânicos treinados na fábrica para prestar assistência técnica em garantia conforme certificado que acompanha cada equipamento ou fora dela, bem como estoque de peças de reposição.

Por ser verdade.

São João da Boa Vista, 01 de Setembro de 2021

**NB Máquinas Ltda.
(NOGUEIRA)**

[Handwritten Signature]
Giselda F. Fressatto de Souza
Enc. Vendas
R.G. 20.546.523-7
CPF: 187.170.618-14

2º Tabelião de Notas e Protesto de Letras e Títulos
Rua José Bonifácio, 331 - Itapira - SP - Cep 13970-190 - Fones: (19) 3613-8181 / 3633-1813
Tabelião: Mauricio Sabbag Law

Reconheço por semelhança, sem valor econômico, a(s) firma(s) de:
GISELDA FILONENA FRESSATTO DE SOUZA
ITAPIRA, 02/09/2021 En test *[Handwritten Signature]* da verdade.
R\$: 6,80
Selo(s) AA246030

MARIA ANGELA ZAZERA FRANCIOSO - ESCRIVENTE

MUNICÍPIO DE XAXIM
CONFERE COM O ORIGINAL

[Handwritten Signature]
04/11/2021

SERVIDOR RESPONSÁVEL



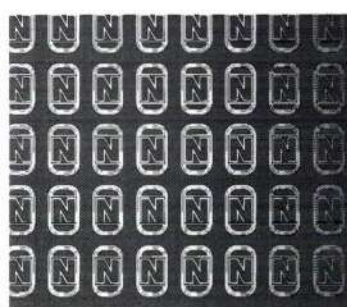

DIVISÃO
COLHEDORAS &
PLATAFORMAS



Esencial en el campo

FM **NOGUEIRA**
1000

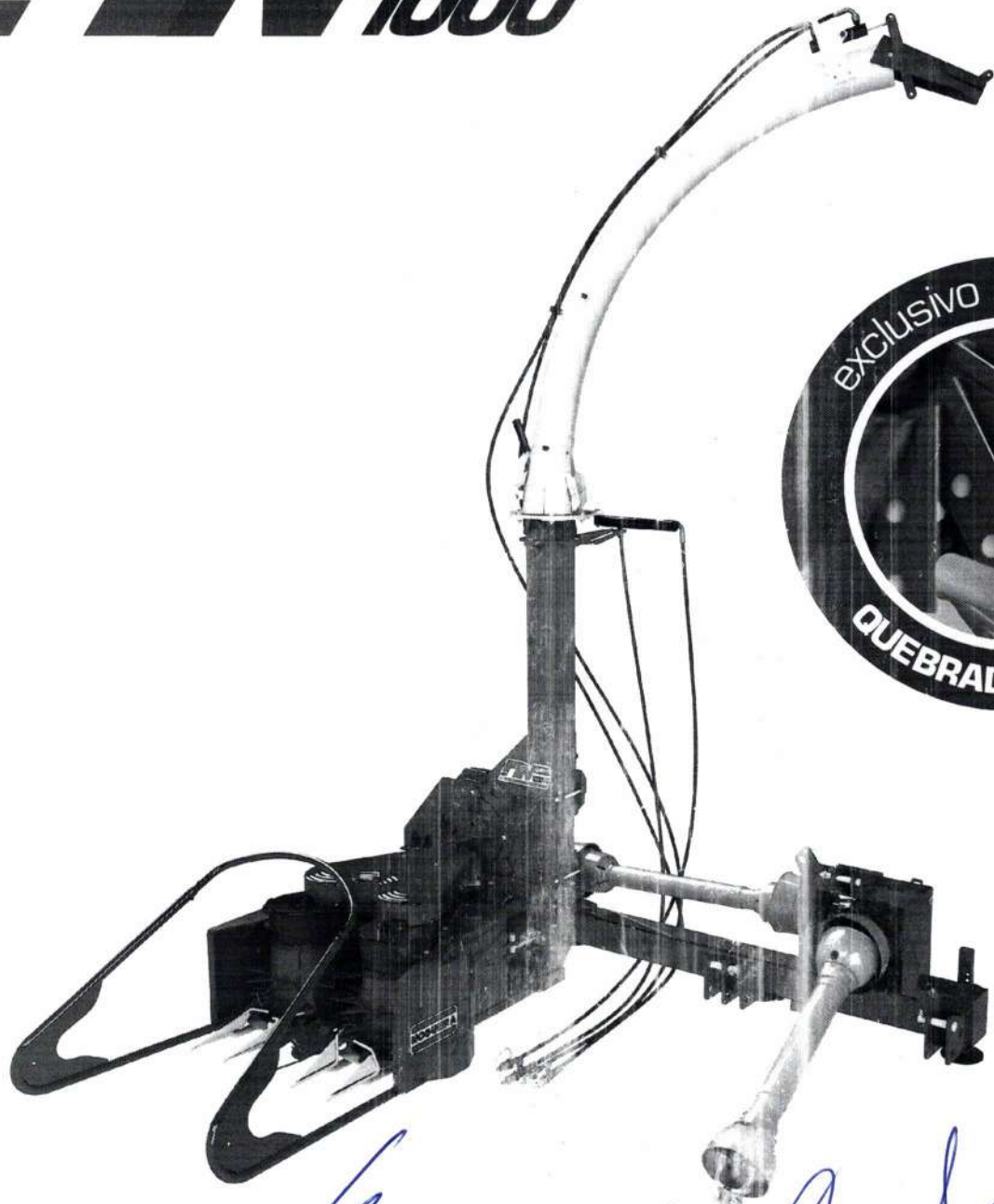

R

6

1

2

3

4

5

6





FTN 1000

A Linha FTN Forrageira Total Nogueira vem com a facilidade de corte em área total em todos os equipamentos.

A partir de agora nossos clientes podem ter as vantagens de trabalhar com estas plataformas e com tratores de pequeno porte.

A colhedora de área total FTN 1000 é uma máquina versátil e tem excelente desempenho em culturas limpas e também em culturas consorciadas, além de poder entrar em roças transversais (fora de linha)

Este produto sai de fábrica com serras triangulares que fazem o corte e com opção de ser colocado serras circulares para corte dos produtos nos rebores recolhedores.

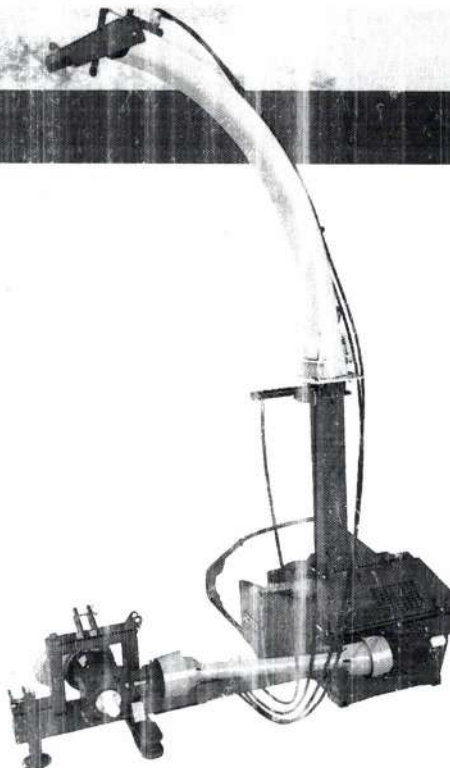

- Transmissão caixa cardan e comando hidráulico completo;
- Facilidade de manuseio de bica;
- Sistema de afiação de facas redondo que numa operação simples e segura, afia todo o conjunto rapidamente de forma segura e uniforme;
- Toda robustez já conhecida na linha NOGUEIRA, com bica de saída em aço carbono e design moderno que ajuda no lançamento do produto;
- Potente rotor com 12 facas retas e 06 lançadores garantindo uma excelente uniformidade de corte e ótimo lançamento na caçamba do caminhão evitando perdas.
- Sistema Quebra Grãos de série

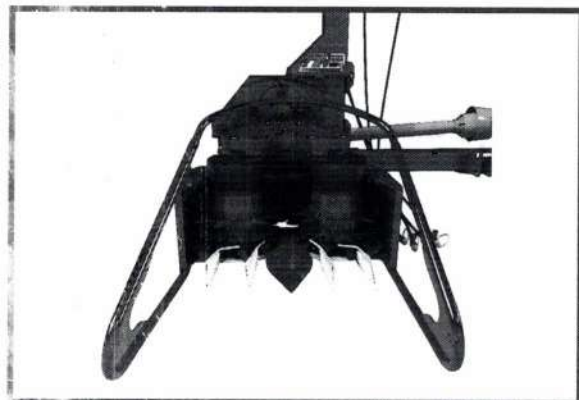

CARACTERÍSTICAS TÉCNICAS

Produção (t/n)	até 35
Número de rolos	4
Potência para acionamento	de 65 a 95 cv na TDP
Número de facas no rotor	12
Opções de corte	24 (2 a 36 mm)
Acionamento da bica	hidráulico total
Roda de apoio	opcional
Engate (trator)	2N/2
Sistema quebra grãos	Sim de série
Transmissão	Cardan

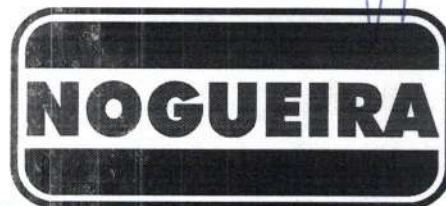

Essencial no campo

Rua Fernando de Souza, 533 - Distrito Industrial
São João da Boa Vista - SP - CEP 13877-755
Tel.: (19) 3813-9706 / Fax (19) 3813-9706



IACC

335

Carreta Basculante Metálica

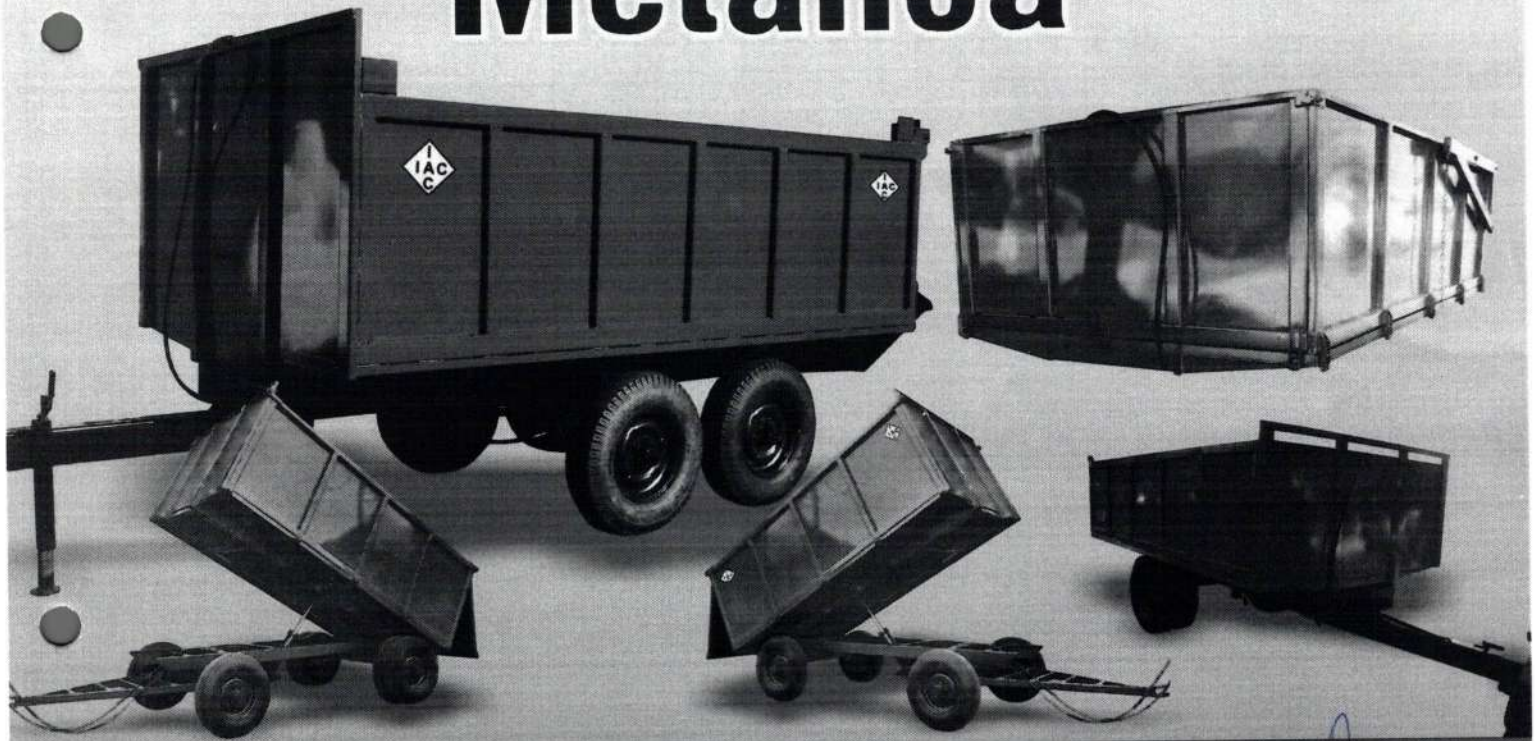

CARACTERÍSTICAS TÉCNICAS (OPCIONAIS)

CARRETA AGRÍCOLA BASCULANTE METÁLICA

CAPACIDADES DE CARGA: 8000KG
CHAPA DE FUNDO CHAO DE 2.5MM
EIXOS: SIMPLES, TANDEM, DUPLO, TANDEM TRASEIRO E DIANTEIRO DIRIGÍVEL E DUPLO TRASEIRO COM DIANTEIRO DIRIGÍVEL
AROS: 16" PNEUS: 750X16, DE 10 A 16 LONAS
EQUIPADOS COM PISTÃO HIDRÁULICO DE 01 A 03 ESTÁGIOS
OPCIONAL DE FREIO MECÂNICO OU FREIO HIDRÁULICO
DIMENSÕES CHASSIS 6.0MM
PITURA EM ESMALTE SINTÉTICO OU P.U.
ÂNGULO DE BASCULAMENTO DE 45°



Av. Independência, 658 | CEP 85950-000 | PALOTINA | PR
Fone: (44) 3649-5756 | Fax: (44) 3649-5802
E-mail: iac@vn.com.br



CRI

Séries 12 - 44 Discos



MANCAL
AXI
FORT
SUA MOTOR GARANTIA

- Opcional: Mancel Axial "AXIFORT" com proteção.
- Opcional: "AXIFORT" bearing with protection.
- Opcional: Cojinete Axial "AXIFORT" con protección.



- GRADE ARADORA INTERMEDIÁRIA CONTROL REMOTO
- OFFSET DISC HARROW REMOTE CONTROL
- RASTRA OFFSET CONTROL REMOTO



Baldan

www.baldan.com.br



Características Gerais / General Specifications / Características Generales

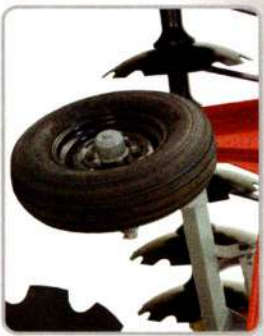

- Standard: Rodeteo simples com pneu 7.50X16 para os modelos CRI 12 a 30 discos.
- Standard: harrow: Single ground wheel with tyre 7.50X16 for models CRI from 12 to 30 blades.
- Standard: Ruedas simples con neumáticos 7.50X16 para los modelos CRI 12 hasta 30 discos.



- Standard: Rodeteo duplo com pneu 7.50X16 para os modelos CRI 32 a 44 discos.
- Standard: double ground wheel with tyre 7.50X16 for models CRI from 32 to 44 blades.
- Standard: Ruedas dobles con neumáticos 7.50X16 para los modelos CRI 32 - 44 discos.



- Standard: Mancal a graxa ou Axial sem proteção.
- Standard: Axial bearing with protection.
- Standard: Cojinete (Chumacera) con grasa y/o Axial con protección (export).



- Pistão hidráulico.
- Hydraulic cylinder for raising.
- Pistón hidráulico.

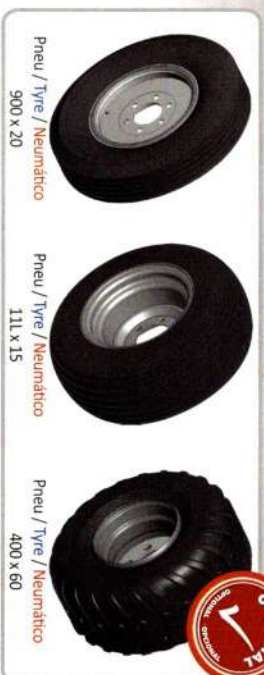

Pneu / Tyre / Neumático
900 x 20

Pneu / Tyre / Neumático
11L x 15

Pneu / Tyre / Neumático
400 x 60

- Pneu Simples 900 x 20 para os modelos CRI 32 a 44 discos. / Pneu Simples 11L 15 para os modelos CRI 16 a 30 discos. / Pneu Simples 400 x 60 para os modelos CRI 32 a 44 discos.
- Single ground wheel 900x20 for models CRI from 32 to 44 blades / Single tyre 11115 for models CRI from 16 to 34 blades. Single tyre 400x600 for models CRI 32 to 44 blades.
- Neumático Simples 900 x 20 y/o 400 x 60 para los modelos CRI 32 hasta 44 discos. / Neumático Simples 11L 15 para los modelos CRI 16 hasta 30 discos.

Especificações Técnicas / Technical Specifications / Especificaciones Técnicas

Modelo / Model / Modelo	CRI 12	CRI 14	CRI 16	CRI 18	CRI 20	CRI 22	CRI 24	CRI 26	CRI 28	CRI 30	CRI 32	CRI 36	CRI 40	CRI 44
Número de discos / Nr of discs / Nr de discos	12	14	16	18	20	22	24	26	28	30	32	36	40	44
Diâmetro dos discos / Disc diameter / Diámetro de los discos (ø)	26" / 28"	26" / 28"	26" / 28"	26" / 28"	26" / 28"	26" / 28"	26" / 28"	26" / 28"	26" / 28"	26" / 28"	26" / 28"	26" / 28"	26" / 28"	26" / 28"
Diâmetro do eixo/Axle diameter / Diámetro del eje (ø)	1.5/8"	1.5/8"	1.5/8"	1.5/8"	1.5/8"	1.5/8"	1.5/8"	1.5/8"	1.5/8"	1.5/8"	1.5/8"	1.5/8"	1.5/8"	1.5/8"
Largura de trabalho / Working width / Ancho de trabajo (mm)	1500	1750	200	2300	2550	2835	3100	3350	3650	3925	4200	4700	5250	5800
Espaçamento entre discos / Disc spacing / Espaciamento entre discos (mm)	270	270	270	270	270	270	270	270	270	270	270	270	270	270
Profundidade de trabalho / Working depth / Profundidad de trabajo (mm)	150 - 250	150 - 250	150 - 250	150 - 250	150 - 250	150 - 250	150 - 250	150 - 250	150 - 250	150 - 250	150 - 250	150 - 250	150 - 250	150 - 250
Peso aproximado 26" / Estimated weight 26" / Peso aproximado 26" (kg)	1418	1489	1928	2061	2158	2267	2372	2477	2557	2591	3645	4122	4443	4664
Peso aproximado 28" / Estimated weight 28" / Peso aproximado 28" (kg)	1435	1521	1964	2102	2203	2306	2415	2524	2607	2644	3702	4186	4514	4748
Rodeteo / Ground wheel / Tipo de ruedas	Simple	Simple	Simple	Simple	Simple	Simple	Simple	Simple	Simple	Simple	Duplo	Duplo	Duplo	Simple
Potência aproximada / Tractor required / Potencia del tractor (Hp)	71 - 76	83 - 88	95 - 100	106 - 114	118 - 126	130 - 138	142 - 151	154 - 165	165 - 177	177 - 189	189 - 202	213 - 227	236 - 252	260 - 278

•Opcional: Mancal Axial "AXIFORT" com proteção. / Discos 26" ou 28". / Pneu Simples 900 x 20 para os modelos CRI 32 a 44 discos. / Pneu Simples 11L x 15 para os modelos CRI 16 a 30 discos. / Pneu Simples 400 x 60 para os modelos CRI 32 a 44 discos. / Disco de acabamento. / Macaco para levantar do cabeçalho. / •Optional: bearing AXIFORT without protection. / 26" or 28 blades" Single tyre 900 x 20 for models CRI from 16 to 30 blades. / Single tyre 400 x 60 for models CRI from 32 to 44 blades. / Finisher blade / Jack for drawbar raising. / •Optional: Cojinete (Chumacera) Axial "AXIFORT" sin protección. / Discos conaxos de 26" o 28". / Neumático simples 900 x 20 y/o 400 x 60 para los modelos CRI 32 hasta 44 discos. / Neumático simples 11L 15 para los modelos CRI 16 hasta 30 discos. / Borrax surco. / Gato para la barra de tiro.

•Máquina Standard: Modelos CRI 12 a 30 discos (Pistão hidráulico de levantar. / Rodeteo simples. / Mancal a graxa ou Axial sem proteção). / Modelos CRI 32 a 44 discos (Pistão hidráulico de levantar. / Rodeteo duplo. / Mancal a graxa ou Axial sem proteção). / •Standard Harrow. / Models CRI from 12 to 32 blades (Hydraulic cylinder for raising. / Single wheel. / Axial or grease bearing with protection). / Models CRI from 32 to 44 blades (Hydraulic cylinder for raising. / Double wheel. / Axial or grease bearing with protection). / •Máquina Standard: Modelos CRI 12 hasta 30 discos con pistón hidráulico con ruedas simples. / Cojinete (Chumacera) con grasa y/o axial con protección (export). / Modelos CRI 32 hasta 44 discos con pistón hidráulico con ruedas dobles. / Cojinete (Chumacera) con grasa y/o Axial con protección (export).



Baldan



BALDAN IMPLEMENTOS AGRÍCOLAS S/A.

Av. Baldan, 1500 • Nova Maratã • CEP: 15993-000 • Maratã/SP • Brasil • Fone: (0**16) 3221-6500 • Fax: (0**16) 3382-6500
Home Page: www.baldan.com.br • e-mail: sac@baldan.com.br • e-mail: export@baldan.com.br

•Revisão: 03 - Impresso em Agosto 2013 •Revisión: 03 - Printed in August 2013 •Revisión: 03 - Impreso en Agosto 2013

• A BALDAN, reserva-se o direito de alterar as características técnicas deste produto sem prévio aviso. As fotos e desenhos são meramente ilustrativos.
• BALDAN reserves to the right to improve and/or modify the technical features of this product without prior notice.
• BALDAN reserva el derecho de alterar las características técnicas de este producto, sin previa información.

**ESTADO DE SANTA CATARINA
MUNICÍPIO DE XAXIM**

CNP.J.: 82.854.670/0001-30 Telefone: 493353-8200
Rua Rui Barbosa, 347 RUA
C.E.P.: 89825-000 - Xaxim

**PREGÃO PRESENCIAL
Nº.: 85/2021 - PR**

Processo Administrativo: 152/2021
Processo Licitatório: 152/2021
Data do Processo: 20/10/2021

Folha: 1/2

Fornecedor: **CIDAMAQ MÁQUINAS E IMPLEMENTOS AGRÍCOLAS EIRELI**
Endereço: **AVENIDA RUBENS CESAR CASELANI, 1987 - Bairro: CENTRO**
Cidade: **REALEZA UF: PR CEP: 85770-000**
CNP.J.: **32.396.643/0001-92** Inscrição Estadual: 9080134506
Telefone: **4635432815** Enquadrado como MPE: Sim MPE Local/Regional: Não

Item	Quantidade	Unid.	Especificação do Material	Prego Máximo	Marca	Descrto.	Prego Unitário	Prego Total
1	2,00	Un	Colhedora de forragens, de área total acoplável a trator agrícola, com as seguintes características mínimas: com alongador, para corte de 1:00 (um metro) recolhimento de duas linhas de picagem para milho ou sorgo demais variedades plantadas em linha, com sistema de corte em área total para cortes de cultura baixas como aveia, azevem milhetos, trigo forrageiros. Caixa com 4 rolos alimentadores com engrenagens em aço inclusive as engrenagens de mudança de corte variando de (2 a 36 mm) com sistema de quebra de grãos, que permitem montar e desmontar na carcaça do rotor, transmissão do rotor por caixa de cardam, bica de saída hidráulica total em aço carbono com no mínimo 12 facas no rotor com quebra de grãos e 6 lançadores, rotação do rotor de no mínimo 1500 rpm, com produção de até 38 toneladas/hora, potência de acionamento da TDP acima de 80 a 90 CV, afiador de facas com pedra circular giratório acoplado a tampa da carcaça, com dispositivo de segurança na caixa dos rolos e plataformas para proteção da transmissão contra eventuais sobrecargas ou impactos.	0,00	MENTAATM 1.1 f	0,0000	75.900,00	151.800,00

REALEZA, 3 de Novembro de 2021

MARIA AFONSO DE SA
SÓCIA PROPRIETÁRIA

ESTADO DE SANTA CATARINA
MUNICÍPIO DE XAXIM

CNPJ: 82.854.670/0001-30 Telefone: 493353-8200
Rua Rui Barbosa, 347
C.E.P.: 89825-000 - Xaxim

PREGÃO PRESENCIAL
Nº.: 85/2021 - PR

Processo Administrativo: 152/2021
Processo Licitatório: 152/2021
Data do Processo: 20/10/2021

Folha: 2/2

Fornecedor: **CIDAMAQ MÁQUINAS E IMPLEMENTOS AGRÍCOLAS EIRELI**
Endereço: **AVENIDA RUBENS CESAR CASELANI, 1987 - Bairro: CENTRO**
Cidade: **REALLEZA UF: PR CEP: 86770-000**
CNPJ: **32.396.643/0001-92** Inscrição Estadual: 9080134506
Telefone: **4635432815** Enquadrado como MPE: Sim MPE Local/Regional: Não

Item	Quantidade	Unid.	Especificação do Material	Preço Máximo	Marca	Desc.	Preço Unitário	Preço Total
2	2,00	Un	Carreta agrícola forrageira, construção inteiramente metálica, capacidade mínima de carga 6 toneladas e capacidade volumétrica mínima da caçamba 8,4m³ (oito metros cúbicos) e máxima 10,40m³, com chapa lateral de no mínimo 2,50mm e fundo mínimo de 3,75mm, chassi reforçado com chapa de no mínimo 8mm, distância entre longarinas máxima de 0,80m, com pintura poluretano (PU), eixo tandem, basculamento a pistão hidráulico, acionado pela bomba do trator, rodas em aço arô mínimo 16" com pneus novos, mínimo m14 lonas (não remoldados, recauchutados ou recapados), números de pneus novos 04 (quatro), ângulo de inclinação mínima do basculamento da caçamba deverá ser de 45° (quarenta e cinco graus), com pé de apoio regulável e móvel, abertura da tampa traseira vertical, dimensões mínimas da carroceria 3,50mx2mx1,20m e máximas 4mx2mx1,30m, sem sobre caixa. Garantia mínima de 1 ano e manual de instruções em português, deverá ser apresentado junto a proposta prospecto do implemento.	0,00	MAQTRON 8T	0,0000	42.360,00	84.720,00
3	2,00	Un	Grade aradora intermediária, com controle remoto, 18 discos, 28 polegadas, com 7,5mm de espessura, mancal a óleo, espaçamento de 270mm entre discos, peso mínimo 2.500kg	0,00	FOLMAQ GAF 18	0,0000	58.900,00	117.800,00

Reservado para Observações do Fornecedor:

VALIDADE DA PROPOSTA: 60 (SESSENTA) DIAS. PRAZO DE ENTREGA: 15 (QUINZE) DIAS. GARANTIA: 12 (DOZE) MESES. ASSISTÊNCIA TÉCNICA: COMPROVAÇÃO DE ASSISTÊNCIA TÉCNICA NA REGIÃO AMAI OU AMOSC. TRATOR RIESEL ENDEREÇO: RUA VINTE E SETE DE FEVEREIRO, 295, BAIRRO PRIMO TACCA - XANXERÊ/SC. DADOS BANCÁRIOS: BANCO EVOLVUA COOPERATIVA DE CREDITO; AG: 0113-9; C/C: 23314-5

Total Geral: 354.320,00

(Valores expressos em Reais R\$)

Total por Extenso: (trezentos e cinquenta e quatro mil trezentos e vinte reais)

REALLEZA, 3 de Novembro de 2021

MARIA AP CIDA SIQUEIRA BONFIM
SÓCIA PROPRIETÁRIA



CIDAMAQ
Maquinas e Equipamentos Agrícolas

CidaMaq Maquinas e Implementos Agrícolas Eireli
Avenida Rubens Cesar Caselani, 1987 - Centro
Fone: (46) 3543-2815
CNPJ 32.396.643/0001-92
IE:90801345-06
CEP: 85770-000 REALEZA - PR
E-Mail: cidamaq.maquinas@gmail.com

DECLARAÇÃO DE ELABORAÇÃO INDEPENDENTE DE PROPOSTA

CidaMaq Maquinas e Implementos Agrícolas Eireli, CNPJ n. 32.396.643/0001-92, sediada na Avenida Rubens Cesar Caselani, 1987, Centro, Realeza - PR, por seu representante devidamente constituído, conforme abaixo assinado, declara, sob as penas da lei, em especial o art. 299 do Código Penal Brasileiro, que:

- (a) a proposta apresentada para participar desta licitação foi elaborada de maneira independente pelo Licitante, e que o conteúdo dessa proposta não foi, no todo ou em parte, direta ou indiretamente, informado, discutido com ou recebido de qualquer outro participante potencial ou de fato da presente licitação, por qualquer meio ou por qualquer pessoa;
- (b) a intenção de apresentar a proposta para participar desta licitação não foi informada, discutido ou recebido de qualquer outro participante potencial ou de fato da presente licitação, por qualquer meio ou por qualquer pessoa;
- (c) que não tentou, por qualquer meio ou por qualquer pessoa, influir na decisão de qualquer outro participante potencial ou de fato da presente licitação quanto a participar ou não da referida licitação;
- (d) que o conteúdo da proposta anexa não será, no todo ou em parte, direta ou indiretamente, comunicado a ou discutido com qualquer outro participante potencial ou de fato da presente licitação antes da adjudicação do objeto da referida licitação;
- (e) que o conteúdo da proposta anexa não foi, no todo ou em parte, direta ou indiretamente, informado a discutido com ou recebido de qualquer integrante da presente licitação antes da abertura oficial das propostas; e
- (f) que está plenamente ciente do teor e da extensão desta declaração e que detém plenos poderes e informações para firmá-la.

Realeza, 26 de outubro de 2021.

MARIA APARECIDA
SIQUEIRA

BONFIM:00590757911

Assinado de forma digital por
MARIA APARECIDA SIQUEIRA
BONFIM:00590757911
Dados: 2021.10.26 17:42:09 -02'00'

CidaMaq Maquinas e Implementos Agrícolas Eireli
CNPJ 32.396.643/0001-92
Maria Aparecida Siqueira Bonfim
RG: 7670951-3
CPF: 005.907.579-11
Sócia Proprietária

FOLMAQ Máquinas e Implementos Agrícolas LTDA ME

► GRADE ARADORA GAF



QTD. DISCOS	ESPESSURA	ALTURA	POTÊNCIA REQ.
18	7,5 mm	28"	90-100 CV

Controle Remoto com pistão e 2 pneus de apoio 750 x 16 - 8 Lonas. Eixo 1.5/8

Mancais a óleo ou à graxa.

Espaçamento 210 a 270 mm

Peso aproximado 2.500 Kg

FOLMAQ Máquinas e Implementos Agrícolas LTDA ME
 Rodovia SC-108
 Bairro: Santa Luzia
 Urussanga SC
 (48) 3465 1484
 WWW.folmaq.com
 folmaq@gmail.com

MAQTRON*Vencedora*

HOME

INSTITUCIONAL

PRODUTOS

VÍDEOS

DOWNLOADS

INTRANET

CADASTRO
FALE CONOSCO

PRODUTOS

CONSTRUÇÃO
CIVIL

LINHA AGRÍCOLA

BOMBAS
MANCALCARRETAS
MISTASCHASSIS E
RODASCARRETAS DE
MADEIRACARRETAS
METÁLICAS

M - 4000

M - 5000

M - 6000 6m³M - 6000 8m³**Carreta 8t**

Carreta 10t

Carreta 12t

CARRETA
ÇAÇAMBA

DESINTEGRADOR

PICADORES

ENSILADEIRAS

Início / Produtos / Carreta 8t

Linhas de Produtos Carretas Metálicas | Carreta 8t



DESCRIÇÃO

Carreta Multiuso
Carroceria com dimensões diferenciadas
Cubagem ampliada
Com pistão hidráulico dupla ação
Chassi reforçado duplado
Eixo traseiro tandem
Opções para os modelos 8t, 10t e 12t : Eixo dianteiro direcional com nivelador (opcional)
Pneus opcionais

*Fotos meramente ilustrativas;

*Reservamo-nos o direito de alterar as especificações ou desenho de nossos produtos sem qualquer aviso prévio.

Carreta 8t (Direcional)

Capacidade de carga	8t - 9,85m ³
Dimensões externas da carroceria (CxLxA) (m)	3,25 x 2,06 x 1,50
Quantidade de rodas x aro	6 - aro 16" 6 furos
Pneus, opcionais	700 x 16"
Altura da carreta basculada	4,28m
Chassi	Perfil "U" 1/4

GALERIA DE IMAGENS

CATÁLOGO

TRITURADORES
 DISTRIBUIDORES
 ROÇADEIRAS
 DEBULHADORES
 DE MILHO
 BATEDEIRAS
 TRILHADEIRAS
 MOENDAS DE
 CANA

Freio	-
Engate	Desnucável
Ângulo inclinado basculante	45°
Rolamentos dos cubos (cônicos)	30207 e 30208
Distância entre longarinas (externa)	1000mm
Pé de apoio (macaco)	-
Espessura da chapa da carroceria	2
Espessura da chapa do assoalho	3
Número de tampas laterais	12
Dimensão para transporte (C x L x A)(m) com pneus	4,90 x 2,27 x 3,15
Abertura lateral da tampa traseira	sim

Carreta 8t (Tandem)

Capacidade de carga	8t - 9,85m ³
Dimensões externas da carroceria (CxLxA) (m)	3,25 x 2,06 x 1,50
Quantidade de rodas x aro	4 - AGW08 x 15"
Pneus, opcionais	11L15
Altura da carreta basculada	4,26m
Chassi	Perfil "U" 1/4
Freio	-
Engate	Desnucável
Ângulo inclinado basculante	45°
Rolamentos dos cubos (cônicos)	30207 e 30208
Distância entre longarinas (externa)	1000mm
Pé de apoio (macaco)	RAL 1232
Espessura da chapa da carroceria	2
Espessura da chapa do assoalho	3
Número de tampas laterais	12
Dimensão para transporte (C x L x A)(m) com pneus	4,90 x 2,27 x 3,15
Abertura lateral da tampa traseira	sim

Mais produtos da categoria **Carretas Metálicas**



Carreta 10t



Carreta 12t



C

Previous
Next



LOCALIZAÇÃO

Av. Caetano Natal Branco, 3800 | Bloco B - Centro Empresarial
Bairro: Caetano Natal Branco | Joaçaba - SC | CEP: 89600-000

ATENDIMENTO

SAC: 0800 549 5050
Fone: (49) 3551-2525
maqtron@vencedoramaqtron.com.br
(49) 9 8414-0317
(49) 9 8423-2497

Siga-nos!



INTRANET

Copyright © 2016 Maqtron. Todos os direitos reservados.



MENTA ATM 1.1 FORT

COLHEDORA DE FORRAGENS COSECHADORA DE FORRAJES



• Contra faca.
• Contra cuchilla

• Plataforma articulável com novos rolos frontais alimentadores, facilita a limpeza e manutenção (limpar a cada 12 horas de trabalho).

• Plataforma articulada con nuevos rodillos frontales alimentadores, facilita la limpieza y mantenimiento (limpieza debe ser hecha a cada 12 horas de trabajo).

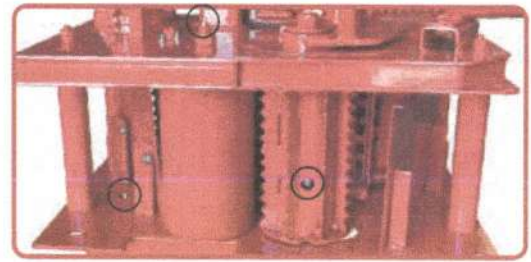

○ Engraxadeiras nos rolamentos.
○ Engrasadores de los rodamientos.

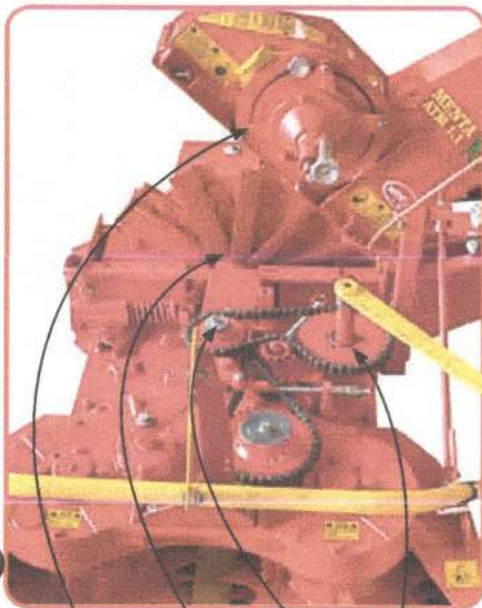
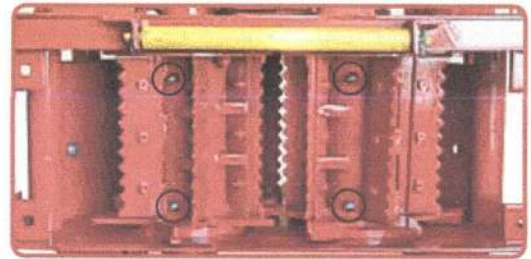

• kit traseiro para abrir carreador (opcional)

• kit trasero para abrir camión (opcional)



• Kit transporte.
• Kit transporte.

1 Afilador rotativo das facas do rotor picador de alta precisão que proporciona rapidez e segurança.

2 Rotor picador de 6 facas para colher cana-de-açúcar e capim napier ou com 12 facas para colher milho e sorgo, com maior produtividade.

3 Mudança de corte por engrenagem com diferentes tamanhos de partículas.

4 Duplo pino fusível de segurança.

5 Chave reversora, utilizada em caso de sobrecarga.

1 Afilador rotativo de cuchillas del rotor picador de alta precisión que proporciona agilidad y seguridad.

2 Rotor picador de 6 cuchillas para cosechar caña de azúcar y pasto napier, o con 12 cuchillas para cosechar maíz y sorgo, con grande productividad.

3 Cambio de corte por engranajes con diferentes tamaños partículas.

4 Doble pasadores de seguridad.

5 Llave reversora, utilizado en caso de sobrecarga o mal funcionamiento.

OBS.: Para colher cana-de-açúcar usar trator com super reductor (LOW-TRACK).
Para cosechar caña de azúcar use trator con super reductor (LOW - TRACK).

ESPECIFICAÇÕES TÉCNICAS ESPECIFICACIONES TECNICAS

MENTA ATM 1.1 FORT	
Nº de rolos	6 verticais
Nr. de rollos	6 verticales
Trator	75cv (ou superior)
Tractor	75hp (o superior)
Produção Nominal	Até 35 ton/hora
Producción Nominal	Hasta 35 ton/hora
Rotação	TDP 540 rpm
Rotación TDP	540 rpm
Opções de corte 24 tamanhos 2 a 36 mm	
Opciones de corte 24 tamaños 2 hasta 36 mm	
Peso da máquina	900 kg
Peso del equipo	900 kg

A MENTA reserva-se o direito de alterar as especificações desta máquina sem prévio aviso. - 10/2020
La MENTA se reserva el derecho de alterar las especificaciones de esta máquina sin previo aviso. - 10/2020



MENTA MÁQUINAS AGRÍCOLAS LTDA.

+55(16) 3667-9600

menta@menta.com.br

/mentamaquinas

www.menta.com.br

Menta Máquinas Agrícolas Ltda

@mentamaquinas





A
 Prefeitura
 Ramilandia-pr

DECLARAÇÃO

Venho por meio desta informar que as Colhedoras menta são acionadas com tratores com RPM de 540 na tomada de potencia com giro final no rotor de facas da colhedora com 1500 rpm. Por ser verdade, afirmo o conteudo acima citado.

Cajuru, 25 de junho de 2.021.



Gilson Pereira Conceição
 Gerente de Projetos

MENTA MÁQUINAS AGRÍCOLAS LTDA.

Rua Horácio Roberto do Nascimento, 80 – Cx Postal 08 – CEP 14.240-000 – Cajuru – SP – Brasil
 Tel.: +55(16) 3667-9600 <http://www.menta.ind.br> e-mail: menta@menta.ind.br



Desde 1950

MENTA MAQUINAS AGRÍCOLAS LTDA.

Rua Horácio Roberto do Nascimento nº 80 barro Jardim Nova Cajuru
 CEP: 14240-000 • Caixa Postal 08 • Cajuru • SP • Brasil
 Fone: +55 (16) 3667-9600 • Fax: +55 (16) 3667-3131
www.menta.com.br menta@menta.com.br

DECLARAÇÃO DE ASSISTÊNCIA TÉCNICA

A FOLMAQ Máquinas e Implementos Agrícolas Ltda Me inscrita sob o CNPJ: 12440620/0001-20 e Inscrição Estadual: 256.182.469, localizada às margens da Rodovia SC 108, Santa Luzia – Urussanga S/C, **declara** para os devidos fins, que a CIDAMAQ MAQUINAS E IMPLEMENTOS AGRICOLAS EIRELI, portadora do CNPJ: 32.396.643/0001-92, localizada na Av Rubem Cesar Caselani, centro, município de Realeza PR, é revenda autorizada de nossos produtos prestando assistência técnica especializada, além de fornecer peças de reposição. Ressaltamos ainda, que a mesma está autorizada a revender peças e prestar assistência técnica dentro dos estados do Rio Grande do Sul, Paraná e Santa Catarina.



TABELIONATO DE NOTAS E PROTESTOS DA COMARCA DE URUSSANGA - SC
Ademar Alberto Pereira - Tabelião
 Traçoso Emilio Bentes, 33 - Ed. Jardim - Centro - Urussanga - SC - CEP 88940-000 - Fone: (48) 3468-1438 - tabelionato_povoa@yahoo.com.br

Reconhecimento(s) de firma(s) por Autenticidade
DILAMAR NOLLA FOLCHINI
 Urussanga-SC, 01 de Outubro de 2019.
 Em cartão da verdade.

GREISE CRISNA MARIOTT - ESCRIVENTE AUTORIZADA
 Selo Digital de Fiscalização do Tipo NORMAL: FNU19164-PLYL
 Confira os dados do ato em: selo.tjsc.jus.br
 Emol: R\$3,25, ISS: R\$0,15, Selo(s): R\$1,95 = Total R\$ 5,36.

[Handwritten mark]

Atenciosamente,

[Handwritten signature]

[Handwritten signature]

Urussanga, 01 de julho de 2019

Dilamar Nolla Folchini
Sócia administradora
Folmaq Máquinas e Implementos Ltda ME

FOLMAQ MÁQUINAS E IMPLEMENTOS
AGRICOLAS LTDA ME
Sócio Administrador

[Handwritten signature]

12 440 620/0001-20
FOLMAQ MÁQUINAS E IMPLEMENTOS
AGRICOLAS LTDA ME
ROD. SC 446, SN, KM 23
SANTA LUZIA - CEP 88840-000
URUSSANGA - SC

[Handwritten mark]

DECLARAÇÃO / ATESTADO REVENDA AUTORIZADA

A empresa Maqtron Importação e Exportação Ltda, localizada na Avenida Caetano Natal Branco, Nº 3800, Bloco B, Bairro Caetano Branco, CEP 89.600-000, cidade de Joaçaba, Estado de Santa Catarina, inscrita no CNPJ 00.805.297/0001-62, Inscrição Estadual 253.147.301, DECLARA e atesta, para os devidos fins de direito, que a empresa:

CidaMaq Maquinas e Implementos Agrícolas Eirelli – situada na Avenida Rubens Cesar Caselani N.º 1987 Centro, Realeza no estado do Paraná, inscrita no CNPJ: 32.396.643/0001-92 está apta a prestar assistência técnica e venda dos produtos Vencedora/Maqtron.

A Fabricante Maqtron Importação e Exportação Ltda é uma empresa nacional. Os produtos Vencedora/Maqtron tem garantia de 12 (Doze) meses a contar do faturamento, estando compreendido neste período a assistência técnica e manutenção dentro do território nacional.

A presente declaração tem validade de um ano a contar desta data.

Sendo o que tínhamos a declarar, ficamos à disposição para maiores informações.

00.805.297/0001-62

MAQTRON IMPORTAÇÃO E
EXPORTAÇÃO LTDA

AV. CAETANO NATAL BRANCO, 3800 - BLOCO B
CENTRO - JOAÇABA - SC - CEP 89.650-000

Joaçaba, 14 de Junho de 2021.



DECLARAÇÃO

DECLARAMOS para quaisquer fins de direitos, que a empresa, CIDAMAQ MAQUINAS E IMPLEMENTOS AGRICOLAS-EIRELI estabelecida a Av. Rubens Cesar Caselani, 1987 na cidade de REALEZA/PR., inscrita no CNPJ sob numero 32.396.643/0001-02, Inscr. Estadual 908.01345-06, é nossa Revendedora Autorizada, dos equipamentos da nossa linha de fabricação, e de peças de reposição, estando apta a vender e prestar assistência técnica durante e após o período de garantia.

Por ser a expressão da verdade, firmamos a presente.

Cajuru-sp. 13 de setembro de 2021

MENTA MAQ. AGRICOLAS LTDA.
CNPJ.65.676.249/0001-67

Adalto Trujelli/Dpto. Coml.
CPF 747.162.1418-87



Desde 1950

MENTA MAQUINAS AGRICOLAS LTDA.

Rua Horado Roberto do Nascimento n. 80 Bairro Jardim Nova Cajuru

CEP: 14240-000 - Caixa Postal 08 - Cajuru - SP - Brasil

Fone: +55 (16) 3667-9600 - Fax: +55 (16) 3667-3131

www.menta.com.br - menta@menta.com.br



Tratordiesel Ltda
R. 27 de Fevereiro, 295
Xanxerê - SC CEP: 89820 - 000
49 3433 4022 - 34339311
tratodiesel@netbig.com.br
CNPJ: 85.205.284/0001-05
Insc.est.: 254.397.107



350

Xanxere SC 03 de novembro de 2021

DECLARAÇÃO:

A empresa TRATORDIESEL, inscrita no CNPJ sob o nº 85.205.284/0001-05, situada na Rua Vinte e Sete de Fevereiro, nº 295, Bairro Primo Tacca, cidade de Xanxerê, Estado de Santa Catarina, através de seu representante legal abaixo infra-assinado, declara que é mecânica autorizada e presta serviços de assistência técnica para a empresa CIDAMAQ MÁQUINAS E IMPLEMENTOS AGRÍCOLAS EIRELI, CNPJ nº 32.396.643/0001-92, situada na Avenida Rubens Cesar Caselani, 1987, Centro – Realeza/PR.

Por ser expressão de verdade, firmamos a presente.

Tratordiesel Ltda
Irineu Todeschini
CPF 194873719-15= RG 656371-6
Irineu@tratordiesel.com.br

IRINEU
TODESCHINI:194873719
15

Assinado de forma digital por IRINEU
TODESCHINI:19487371915
DN: c=BR, o=CP-Brasil, ou=Secretaria da Receita Federal
do Brasil - RFB, ou=RFB e-CPF A1, ou=VALID, ou=AR SC
DIGITAL, ou=Presencial, ou=24916803000159, cn=IRINEU
TODESCHINI:19487371915
Dados: 2021.11.03 13:21:06 -03'00'



CIDAMAQ
Maquinas e Equipamentos Agrícolas

CidaMaq Maquinas e Implementos Agrícolas Eireli
Avenida Rubens Cesar Caselani, 1987 - Centro
Fone: (46) 3543-2815
CNPJ 32.396.643/0001-92
IE:90801345-06
CEP: 85770-000 REALEZA - PR
E-Mail: cidamaq.maquinas@gmail.com

DECLARAÇÃO DE GARANTIA E ASSISTÊNCIA TÉCNICA

A empresa CidaMaq Maquinas e Implementos Agrícolas Eireli, inscrita no CNPJ 32.396.643/0001-92 estabelecida na Avenida Rubens Cesar Caselani, 1987, Centro, na cidade de Realeza, estado do Paraná assegura ao Município de Xaxim:

1- Garantia sobre defeitos de fabricação das peças e componentes dos equipamentos descritos nas condições normais de uso, pelo prazo de 12 (doze) meses, sem limite de horas, contado a partir da data de entrega da máquina, de acordo com as especificações técnicas descritas no manual de operações, o qual acompanha a máquina.

2- Essa garantia ficará automaticamente cancelada se os equipamentos vierem a sofrer reparos e/ou modificações por pessoas não autorizadas, receber maus tratos ou sofrer danos decorrentes de acidentes, quedas e sobrecarga acima do especificado, ambas decorrentes de má utilização da máquina por parte do operador.

3- A assistência técnica, caso necessário, será prestada pela empresa:

TRATOR DIESEL

ENDEREÇO: RUA VINTE E SETE DE FEVEREIRO, 295

CIDADE: XANXERÊ - SC

TELEFONE: (49) 3433-4022

Realeza, 03 de novembro de 2021.

MARIA APARECIDA
SIQUEIRA
BONFIM:00590757911

Assinado de forma digital por
MARIA APARECIDA SIQUEIRA
BONFIM:00590757911
Dados: 2021.11.03 15:11:22 -02'00'

CidaMaq Maquinas e Implementos Agrícolas Eireli
CNPJ 32.396.643/0001-92

Maria Aparecida Siqueira Bonfim

RG: 7670951-3

CPF: 005.907.579-11

Sócia Proprietária



ESTADO DE SANTA CATARINA
MUNICIPIO DE XAXIM

CNPJ: 82.854.670/0001-30
Rua Rui Barbosa, 347
C.E.P.: 89825-000 - Xaxim - SC

PREGÃO PRESENCIAL

Nr.: 85/2021 - PR

Processo Administrativo: 152/2021
Processo de Licitação: 152/2021
Data do Processo: 20/10/2021

352

Folha: 1/3

OBJETO DA LICITAÇÃO:

Aquisição de Equipamentos Agrícolas para a Secretaria da Agricultura e Meio Ambiente do Município de Xaxim/SC.

ATA DE REUNIÃO DE JULGAMENTO DE PROPOSTAS Nr.

Ao(s) 4 de Novembro de 2021, às 10:00 horas, na sede da(o) MUNICIPIO DE XAXIM, reuniram-se os membros da Comissão de Licitação, designada pela(o) Decreto nº 315, para julgamento das propostas de preço das proponentes habilitadas para fornecimento e/ou execução dos itens descritos no Processo Licitatório nº 152/2021, Licitação nº 85/2021 - PR, na modalidade de PREGÃO PRESENCIAL.

Inicialmente procedeu-se a leitura do teor das propostas para estudo e análise de preço e outros fatores previstos no edital. Logo após julgadas as propostas, a comissão emitiu o parecer discriminando o(s) vencedor(es), conforme segue abaixo:

Parecer da Comissão: Os envelopes contendo as Propostas de Preços foram entregues em horário e local previsto no Edital, onde todos os presentes rubricaram os envelopes, constatando a sua inviolabilidade. Após a abertura dos envelopes e análise das Propostas de Preços das empresas participantes no certame, Os envelopes contendo as Propostas de Preços foram entregues em horário e local previsto no Edital, onde todos os presentes rubricaram os envelopes, constatando a sua inviolabilidade. Após a abertura dos envelopes e análise das Propostas de Preços das empresas participantes no certame, FERRONATO MÁQUINAS E EQUIPAMENTOS AGRICOLAS LTDA (2604), IRMAOS ZANELLA COMERCIAL AGRICOLA LTDA (5690), FRANCIS RICARDO ATUATI EIRELI (9343), ALGOR METALURGICA LTDA (9345), CIDAMAQ MAQUINAS E IMPLEMENTOS AGRICOLAS EIRELI (10001), FREITAS COMERCIAL AGRICOLA EIRELI (10009), NELI TERESINHA DA SILVA - MAQUINAS (10010), FELIPE KISSMANN EIRELI (10013), JEAN PYER VIVIAN EIRELI (10016), TURAMIX NUTRICAÇÃO ANIMAL LTDA (10017), CASA DO PICA-PAU MAQUINAS AGRICOLAS LTDA (10020). Todas as empresas estão em conformidade com o exigido no edital com valores abaixo do máximo estimado, passando para a etapa de lances e passando posteriormente para a fase de habilitação. AS EMPRESAS PROPONENTES, RENUNCIARAM A PROPOSTURA DE RAZÕES DE RECURSO E DE PRÓPRIO RECURSO, ACATANDO O PROCEDIMENTO ADITADO EM CONFORMIDADE COM AS DELIBERAÇÕES DA COMISSÃO.

Participante: 10009 - FREITAS COMERCIAL AGRICOLA EIRELI

Item	Especificação	Un. Med.	Qtde Cotada	Marca	Desconto	Preço Unitário	Preço Total
2	Carreta agrícola forrageira, construção inteiramente metálica, capacidade mínima de carga 6 toneladas e capacidade volumétrica mínima da caçamba 8,4m³ (oito metros cúbicos) e máxima 10,40m³, com chapa lateral de no mínimo 2,50mm e fundo mínimo de 3,75mm, chassi reforçado com chapa de no mínimo 8mm, distância entre longarinas máxima de 0,80m, com pintura poliuretano (PU), eixo tandem, basculamento a pistão hidráulico, acionado pela bomba do trator, rodas em aço aro mínimo 16" com pneus novos, mínimo m14 lonas (não remoldados, recauchutados ou recapados), números de pneus novos 04 (quatro), ângulo de inclinação mínima do basculamento da caçamba deverá ser de 45° (quarenta e cinco graus), com pé de apoio regulável e móvel, abertura da tampa traseira vertical, dimensões mínimas da carroceria 3,50mx2mx1,20m e máximas 4mx2mx1,30m, sem sobre caixa. Garantia mínima de 1 ano e manual de instruções em português, deverá ser apresentado junto a proposta prospecto do implemento.	Un	2,00	METAL FREITAS	0,0000	38.500,00	77.000,00
3	Grade aradora intermediária, com controle remoto, 18 discos, 28 polegadas, com 7,5mm de espessura, mancal a óleo, espaçamento de 270mm entre discos, peso mínimo 2.500kg	Un	2,00	METAL FREITAS	0,0000	44.999,00	89.998,00

Total do Participante -----> 166.998,00



ESTADO DE SANTA CATARINA
MUNICIPIO DE XAXIM

CNPJ: 82.854.670/0001-30
Rua Rui Barbosa, 347
C.E.P.: 89825-000 - Xaxim - SC

PREGÃO PRESENCIAL

Nr.: 85/2021 - PR

Processo Administrativo: 152/2021
Processo de Licitação: 152/2021
Data do Processo: 20/10/2021

Folha: 2/3

353

Participante: 10017 - TURAMIX NUTRICA0 ANIMAL LTDA

Item	Especificação	Un.Med.	Qtde Cotada	Marca	Desconto	Preço Unitário	Preço Total
1	Colhedora de forragens, de área total acoplável a trator agrícola, com as seguintes características mínimas: com alongador, para corte de 1:00 (um metro) recolhimento de duas linhas de picagem para milho ou sorgo demais variedades plantadas em linha, com sistema de corte em área total para cortes de cultura baixas como aveia, azevem milhetos, trigo forrageiros. Caixa com 4 rolos alimentadores com engrenagens em aço inclusive as engrenagens de mudança de corte variando de (2 a 36 mm) com sistema de quebra de grãos, que permitem montar e desmontar na carcaça do rotor, transmissão do rotor por caixa de cardam, bica de saída hidráulica total em aço carbono com no mínimo 12 facas no rotor com quebra de grãos e 6 lançadores, rotação do rotor de no mínimo 1500 rpm, com produção de até 38 toneladas/hora, potência de acionamento da TDP acima de 80 a 90 CV, afiador de facas com pedra circular giratório acoplado a tampa da carcaça, com dispositivo de segurança na caixa dos rolos e plataformas para proteção da transmissão contra eventuais sobrecargas ou impactos.	Un	2,00	MENTA/ ATM 1.1	0,0000	65.000,00	130.000,00

Total do Participante -----> 130.000,00

Total Geral -----> 296.998,00

Nada mais havendo a tratar, foi encerrada a reunião de julgamento, da qual foi assinada a presente ata pela Comissão de Licitação e pelos representantes das proponentes.

Xaxim, 4 de Novembro de 2021

COMISSÃO:

FABRICIA ANTUNES PAZ - - Pregoeiro(a)
SUSANA APARECIDA DANIELLI DE BARROS - - Secretária
DANIELA CAROLINE ALESSI - - Membro Titular
LEANDRO GROMOSKI - - Membro Titular
ADRIANA REGINA CURTARELLI - - Suplente

Assinatura dos representantes das empresas que estiveram presentes na sessão de julgamento:

EDUARDO FERRONATO - - Representante
CACIAO ZANELLA - - Representante
VALDIR JOSE RAMBO - - Representante
VALDIE FABRO - - Representante
JOÃO BATISTA PANAZZOLO - - Representante
ELTON ROQUE PONTIN - - Representante
DANIEL GOTTARDO - - Representante
..... - Representante

(Handwritten signatures)



ESTADO DE SANTA CATARINA
MUNICIPIO DE XAXIM

CNPJ: 82.854.670/0001-30
Rua Rui Barbosa, 347
C.E.P.: 89825-000 - Xaxim - SC

PREGÃO PRESENCIAL

Nr.: 85/2021 - PR

Processo Administrativo: 152/2021
Processo de Licitação: 152/2021
Data do Processo: 20/10/2021

354

Folha: 3/3

Assinatura dos representantes das empresas que estiveram presentes na sessão de julgamento:

FELIPE KISSMANN - Representante

RICARDO MARCELO EBERT - Representante

EMURY PIZZAMIGLIO CIMADON - Representante

MAURICIO CLAUDINO - Representante

DECLARAÇÃO DE EMPREGADOR

(Modelo anexo VI)

A COMISSÃO DE LICITAÇÕES
MUNICÍPIO DE XAXIM - SC
PREGÃO PRESENCIAL N° 0085/2021
PROCESSO LICITATÓRIO N° 0152/2021

FREITAS COMERCIAL AGRÍCOLA EIRELI - EPP, inscrito no CNPJ n.º 27.883.350/0001-08, por intermédio de seu representante legal a Sra. Tauana de Freitas, portadora da Carteira de Identidade n.º 5117025048 e do CPF n.º 033.355.640-22, **DECLARA**, para os devidos fins do disposto no inciso V do art.27 da Lei n.º 8.666, de 21 de junho de 1993, acrescido pela Lei n.º 9.854, de 27 de outubro de 1999, que não emprega menor de dezoito anos em trabalho noturno, perigoso ou insalubre e não emprega menor de dezesseis anos.

Ressalva: emprega menor, a partir de quatorze anos, na condição de aprendiz (___).

Sério - RS, 04 de novembro de 2021.

Tauana de Freitas

Tauana de Freitas

Sócia Administradora

CPF N°: 033.355.640-22

RG N°: 5117025048 - SSP/RS

TAUANA DE FREITAS

Sócia Administradora

CPF: 033.355.640-22

27.883.350/0001-08

FREITAS COMERCIAL AGRÍCOLA EIRELI

R. JOÃO BATISTA DE MELLO, 960 - Sala 3
BAIRRO CENTRO - CEP 95918-000

SÉRIO - RS

DECLARAÇÃO ATENDIMENTO À LEGISLAÇÃO TRABALHISTA DE PROTEÇÃO À CRIANÇA E AO ADOLESCENTE

Atendimento ao Inciso XXXIII do art. 7º da Constituição Federal

A COMISSÃO DE LICITAÇÕES
MUNICÍPIO DE XAXIM - SC
PREGÃO PRESENCIAL N° 0085/2021
PROCESSO LICITATÓRIO N° 0152/2021

FREITAS COMERCIAL AGRÍCOLA EIRELI - EPP, empresa brasileira, inscrita no CNPJ n° 27.883.350/0001-08, e Inscrição Estadual n° 415/0003156, com sede à Rua João Batista de Mello, 960, Sala 3, Centro, Sério - RS, CEP: 95.918-000 neste ato representado por sua representante legal Sra. Tauana de Freitas, brasileira, solteira, maior, empresária, portadora da CI: 5117025048 e do CPF n° 033.355.640-22, **DECLARA**, para fins de direito, na qualidade de proponente do processo licitatório epigrafado, em observância ao disposto no inciso V do art. 27 da Lei n° 8.666, de 21 de junho de 1993, acrescido pela Lei n° 9.854, de 27 de outubro de 1999, na forma e sob as penas impostas pela Lei n° 8.666/93, de 21 de junho de 1993 e demais legislação pertinente, que não emprega menor de dezoito anos em trabalho noturno, perigoso ou insalubre e não emprega menor de dezesseis anos, bem como, em cumprimento ao inciso XXXIII do artigo 7º da Constituição Federal, em consonância com o disposto no inciso V do art. 27 da Lei n° 8.666, de 21 de Junho de 1993, acrescido pela Lei n° 9.854, de 27 de outubro de 1999, que não emprega menor de 18 (dezoito) anos em trabalho noturno, perigoso ou insalubre e não emprega menor de 16 (dezesseis) anos, em qualquer trabalho, salvo na condição de aprendiz, a partir dos 14 anos.

Por ser expressão de verdade, firmamos a presente declaração.

Sério - RS, 04 de novembro de 2021.

27.883.350/0001-08

FREITAS COMERCIAL AGRÍCOLA EIRELI CPF N°: 033.355.640-22 RG N°: 5117025048 - SSP/RS

R. JOÃO BATISTA DE MELLO, 960 - Sala 3
BAIRRO CENTRO - CEP 95918-000

SÉRIO - RS

Tauana de Freitas

Tauana de Freitas
Sócia Administradora

TAUANA DE FREITAS
Sócia Administradora
CPF: 033.355.640-22



DECLARAÇÃO DE NÃO PARENTESCO

(Modelo anexo VII)

A COMISSÃO DE LICITAÇÕES
MUNICÍPIO DE XAXIM - SC
PREGÃO PRESENCIAL N° 0085/2021
PROCESSO LICITATÓRIO N° 0152/2021

Eu, Tauana de Freitas, portador do CPF n° 033.355.640-22, representante da empresa FREITAS COMERCIAL AGRÍCOLA EIRELI - EPP, como critério para habilitação nos certames públicos e celebração de contrato, **DECLARO** para os devidos fins de direito e a quem mais possa interessar, que dentre os sócios formais ou informais da empresa FREITAS COMERCIAL AGRÍCOLA EIRELI - EPP, os mesmos não possuem os impedimentos traçados pelo artigo 92 da Lei Orgânica Municipal e suas alterações, bem como que dentre os sócios, formais ou informais, que a empresa participante encontra-se em conformidade, também, com o artigo 54, I, "a", da Constituição da República, e artigo 43, I, "a", II, "a", da Constituição do Estado de Santa Catarina, ou seja, que não possui agentes políticos vinculados ao Poder Legislativo (estadual ou federal) integrando o quadro societário.

Sério - RS, 04 de novembro de 2021.

Tauana de Freitas

Tauana de Freitas

Sócia Administradora

CPF N°: 033.355.640-22

RG N°: 5117025048 - SSP/RS

TAUANA DE FREITAS

Sócia Administradora

CPF: 033.355.640-22

27.883.350/0001-08

FREITAS COMERCIAL AGRÍCOLA EIRELI

R. JOÃO BATISTA DE MELLO, 960 - Sala 3
BAIRRO CENTRO - CEP 95918-000

SÉRIO - RS

DECLARAÇÃO DE INEXISTÊNCIA DE SERVIDOR PÚBLICO NOS QUADROS DA EMPRESA

A COMISSÃO DE LICITAÇÕES
MUNICÍPIO DE XAXIM - SC
PREGÃO PRESENCIAL N° 0085/2021
PROCESSO LICITATÓRIO N° 0152/2021

A Empresa **FREITAS COMERCIAL AGRÍCOLA EIRELI - EPP**, empresa brasileira, inscrita no CNPJ n° 27.883.350/0001-08, e Inscrição Estadual n° 415/0003156, com sede à Rua João Batista de Mello, 960, Sala 3, Centro, Sério - RS, CEP: 95.918-000 neste ato representado por sua representante legal Sra. Tauana de Freitas, brasileira, solteira, maior, empresária, portadora da CI: 5117025048 e do CPF n° 033.355.640-22, **DECLARA** que a empresa proponente não possui em seu quadro societário servidor público da ativa, neste abrangendo aqueles investidos em cargo de direção, chefia ou assessoramento, para o exercício de cargo em comissão ou de confiança, ou ainda de função gratificada na Administração Pública direta ou indireta da União, Estados ou Município, também não possui empregado de empresa pública ou sociedade de economia mista.

Assino a presente em uma só via para que produza os efeitos jurídicos e legais.

Sério - RS, 04 de novembro de 2021.

Tauana de Freitas

Tauana de Freitas

Sócia Administradora

CPF N°: 033.355.640-22

RG N°: 5117025048 - SSP/RS

27.883.350/0001-08

FREITAS COMERCIAL AGRÍCOLA EIRELI

R. JOÃO BATISTA DE MELLO, 960 - Sala 3
BAIRRO CENTRO - CEP 95918-000

SÉRIO - RS

TAUANA DE FREITAS

Sócia Administradora

CPF: 033.355.640-22



MUNIC\u00cdPIO DE S\u00c9RIO

359

SECRETARIA MUNICIPAL DA FAZENDA
ESTADO DO RIO GRANDE DO SUL

**ALVAR\u00c1 DE LICEN\u00c7A
DE LOCALIZA\u00c7\u00c3O E FUNCIONAMENTO**

INSCRI\u00c7\u00c3O MUNICIPAL 440	NOME EMPRESARIAL FREITAS COMERCIAL AGRICOLA EIRELI - EPP	DATA ABERTURA 01/06/2017
--------------------------------------	---	-----------------------------

CPF/CNPJ 27.883.350/0001-08	T\u00cdTULO DO ESTABELECIMENTO (NOME FANTASIA) FREITAS COMERCIAL
INSCRI\u00c7\u00c3O ESTADUAL 4150003156	

DESCRI\u00c7\u00c3O DA ATIVIDADE ECON\u00d4MICA PRINCIPAL
COMERCIO VAREJISTA DE MAQUINAS E IMPL AGRICOLAS

DESCRI\u00c7\u00c3O DAS ATIVIDADES ECON\u00d4MICAS SECUND\u00c1RIAS

MUNIC\u00cdPIO DE XAXIM
CONFERE COM O ORIGINAL
04 / 12 / 2021
SERVIDOR RESPONS\u00c1VEL

LOGRADOURO RUA JOAO BATISTA DE MELLO, 960	COMPLEMENTO 03
--	-------------------

CEP 95918-000	BAIRRO/DISTRITO CENTRO	MUNIC\u00cdPIO SERIO	UF RS
------------------	---------------------------	-------------------------	----------

OBSERVA\u00c7\u00d5ES

- Dever\u00e1 afixar este Alvar\u00e1 em local vis\u00edvel no interior do estabelecimento.
- Encerramento das atividades ou qualquer altera\u00e7\u00e3o dever\u00e1 ser providenciado no m\u00e1ximo em 30 (trinta) dias, junto a Prefeitura.
- Dever\u00e3o ser respeitadas a Legisla\u00e7\u00e3o Ambiental e Sanit\u00e1ria em vigor se for o caso.
- O presente Alvar\u00e1 fica condicionado ao cumprimento das Leis Estaduais n\u00b0 14376/2013, 14555/2014, 14690/2015 e Decretos Reguladores, quanto \u00e0s Normal de Seguran\u00e7a contra inc\u00eandio e p\u00e2nico junto ao Corpo de Bombeiros Militar, se for o caso.

SITUA\u00c7\u00c3O CADASTRAL SIMPLES NACIONAL	VALIDADE 31/03/2022
--	------------------------

PROIBIDA A VENDA DE BEBIDAS ALCO\u00d3LICAS P/ MENORES DE 18 (DEZOITO) ANOS.

M\u00c1RCIA DICK SARTORI
Fiscal Municipal

SIDINEI MOISES DE FREITAS
Prefeito

Emitido em 29 de Mar\u00e7o de 2021

MUNICÍPIO DE XAXIM
CONFERE COM O ORIGINAL

04 / 11 / 2021

SERVIDOR RESPONSÁVEL



TABELIONATO DE NOTAS E REGISTRO CIVIL DE SÉRIO-RS

RUA SANTA CLARA, Nº 753 - SALA 04 - CEP 95918-000
Fones (51) 3770.1061 - E-mail: cartoriodeserio@gmail.com
GISELE BECKER DALBOSCO - Interina



<< A U T E N T I C A Ç Ã O >>

AUTENTICO a presente cópia reprográfica anverso e verso, conforme o original apresentado. Dou fé EM TESTEMUNHO DA VERDADE

Sério-RS, 18 de junho de 2021 13:59

Emol R\$10,60+SELO 0356 01 2100001 00541/00542 (R\$2,80)

Giovani Dalbosco Tabelião Substituto

Giovani Dalbosco

Giovani Dalbosco
Tabelião Substituto

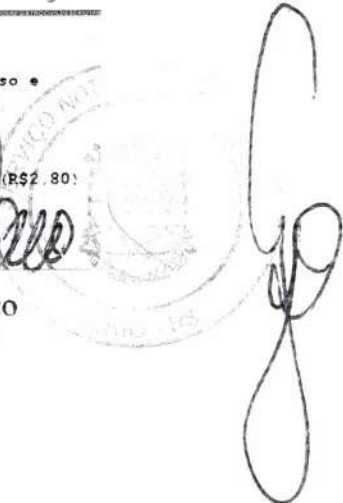

[Handwritten mark]

 REPÚBLICA FEDERATIVA DO BRASIL CADASTRO NACIONAL DA PESSOA JURÍDICA		
NÚMERO DE INSCRIÇÃO 27.883.350/0001-08 MATRIZ	COMPROVANTE DE INSCRIÇÃO E DE SITUAÇÃO CADASTRAL	DATA DE ABERTURA 01/06/2017
NOME EMPRESARIAL FREITAS COMERCIAL AGRICOLA EIRELI		
TÍTULO DO ESTABELECIMENTO (NOME DE FANTASIA) FREITAS COMERCIAL		PORTE EPP
CÓDIGO E DESCRIÇÃO DA ATIVIDADE ECONÔMICA PRINCIPAL 47.89-0-99 - Comércio varejista de outros produtos não especificados anteriormente		
CÓDIGO E DESCRIÇÃO DAS ATIVIDADES ECONÔMICAS SECUNDÁRIAS 47.44-0-01 - Comércio varejista de ferragens e ferramentas 33.14-7-11 - Manutenção e reparação de máquinas e equipamentos para agricultura e pecuária 45.30-7-03 - Comércio a varejo de peças e acessórios novos para veículos automotores 47.44-0-03 - Comércio varejista de materiais hidráulicos 47.42-3-00 - Comércio varejista de material elétrico 47.53-9-00 - Comércio varejista especializado de eletrodomésticos e equipamentos de áudio e vídeo		
CÓDIGO E DESCRIÇÃO DA NATUREZA JURÍDICA 230-5 - Empresa Individual de Responsabilidade Limitada (de Natureza Empresári		
LOGRADOURO R JOAO BATISTA DE MELLO	NÚMERO 960	COMPLEMENTO SALA 3
CEP 95.918-000	BAIRRO/DISTRITO CENTRO	MUNICÍPIO SERIO
		UF RS
ENDEREÇO ELETRÔNICO TAUANAFREITAS86@GMAIL.COM		TELEFONE (51) 3770-1093/ (51) 9150-5774
ENTE FEDERATIVO RESPONSÁVEL (EFR) *****		
SITUAÇÃO CADASTRAL ATIVA		DATA DA SITUAÇÃO CADASTRAL 01/06/2017
MOTIVO DE SITUAÇÃO CADASTRAL		
SITUAÇÃO ESPECIAL *****		DATA DA SITUAÇÃO ESPECIAL *****

Aprovado pela Instrução Normativa RFB nº 1.863, de 27 de dezembro de 2018.

Emitido no dia 28/10/2021 às 10:52:44 (data e hora de Brasília).

Página: 1/1



Estado do Rio Grande do Sul

Munic\u00edpio de S\u00e9rio

CERTID\u00c3O NEGATIVA DE D\u00c9BITOS MUNICIPAIS

Certid\u00e3o Ano/N\u00famero: 2021/75

CERTIFICO, para todos os fins e a quem interessar possa que revendo o cadastro de contribuintes em d\u00e9bitos com o Munic\u00edpio, verifiquei que *NADA CONSTA* no cadastro fiscal, no que se refere a tributos sobre bens, servi\u00e7os e atividades.

Esta certid\u00e3o n\u00e3o impede a cobran\u00e7a de d\u00e9bitos anteriores posteriormente apurados (Art. 263 do C\u00f3digo Tribut\u00e1rio Municipal).

Secretaria de Finan\u00e7as, 13 de Agosto de 2021

Numero cadastro: 4629

Propriet\u00e1rio: FREITAS COMERCIAL AGRICOLA EIRELI - EPP

CNPJ/CPF: 27.883.350/0001-08

Endere\u00e7o: RUA JOAO BATISTA DE MELLO, 960

Complemento: SALA 03 - CENTRO - SERIO - RS

IVAN LUIS HENZ
Secret\u00e1rio de Finan\u00e7as

M\u00c1RCIA DICK SARTORI
Fiscal Municipal

Obs: A presente certid\u00e3o \u00e9 v\u00e1lida por 90 dias



ESTADO DO RIO GRANDE DO SUL
SECRETARIA DA FAZENDA
RECEITA ESTADUAL

302

Certidão de Situação Fiscal nº 0017702742

Identificação do titular da certidão:

Nome: **FREITAS COML AGRICOLA EIRELI EPP**
Endereço: **RUA JOAO BATISTA DE MELLO, 960, SALA: 3;
CENTRO, SERIO - RS**
CNPJ: **27.883.350/0001-08**

Certificamos que, aos **22** dias do mês de **SETEMBRO** do ano de **2021**, revendo os bancos de dados da Secretaria da Fazenda, o titular acima enquadra-se na seguinte situação:

CERTIDAO NEGATIVA

Descrição dos Débitos/Pendências:

Esta certidão **NÃO É VÁLIDA** para comprovar;

- a) a quitação de tributos devidos mensalmente e declarados na Declaração Anual de Simples Nacional (DASN) e no Programa Gerador do Documento de Arrecadação do Simples Nacional (PGDAS-D) pelos contribuintes optantes pelo Simples Nacional;
- b) em procedimento judicial e extrajudicial de inventário, de arrolamento, de separação, de divórcio e de dissolução de união estável, a quitação de ITCD, Taxa Judiciária e ITBI, nas hipóteses em que este imposto seja de competência estadual (Lei nº 7.608/81).

No caso de doação, a Certidão de Quitação do ITCD deve acompanhar a Certidão de Situação Fiscal.

Esta certidão constitui-se em meio de prova de existência ou não, em nome do interessado, de débitos ou pendências relacionados na Instrução Normativa nº 45/98, Título IV, Capítulo V, 1.1.

A presente certidão não elide o direito de a Fazenda do Estado do Rio Grande do Sul proceder a posteriores verificações e vir a cobrar, a qualquer tempo, crédito que seja assim apurado.

Esta certidão é válida até 20/11/2021.

Certidão expedida gratuitamente e com base na IN/DRP nº 45/98, Título IV, Capítulo V.

Autenticação: **0027624313**

A autenticidade deste documento deverá ser confirmada em <https://www.sefaz.rs.gov.br>.



MINISTÉRIO DA FAZENDA
Secretaria da Receita Federal do Brasil
Procuradoria-Geral da Fazenda Nacional

**CERTIDÃO POSITIVA COM EFEITOS DE NEGATIVA DE DÉBITOS RELATIVOS AOS TRIBUTOS
FEDERAIS E À DÍVIDA ATIVA DA UNIÃO**

Nome: **FREITAS COMERCIAL AGRICOLA EIRELI**
CNPJ: **27.883.350/0001-08**

Ressalvado o direito de a Fazenda Nacional cobrar e inscrever quaisquer dívidas de responsabilidade do sujeito passivo acima identificado que vierem a ser apuradas, é certificado que:

1. constam débitos administrados pela Secretaria da Receita Federal do Brasil (RFB) com exigibilidade suspensa nos termos do art. 151 da Lei nº 5.172, de 25 de outubro de 1966 - Código Tributário Nacional (CTN), ou objeto de decisão judicial que determina sua desconsideração para fins de certificação da regularidade fiscal, ou ainda não vencidos; e
2. constam nos sistemas da Procuradoria-Geral da Fazenda Nacional (PGFN) débitos inscritos em Dívida Ativa da União (DAU) com exigibilidade suspensa nos termos do art. 151 do CTN, ou garantidos mediante bens ou direitos, ou com embargos da Fazenda Pública em processos de execução fiscal, ou objeto de decisão judicial que determina sua desconsideração para fins de certificação da regularidade fiscal.

Conforme disposto nos arts. 205 e 206 do CTN, este documento tem os mesmos efeitos da certidão negativa.

Esta certidão é válida para o estabelecimento matriz e suas filiais e, no caso de ente federativo, para todos os órgãos e fundos públicos da administração direta a ele vinculados. Refere-se à situação do sujeito passivo no âmbito da RFB e da PGFN e abrange inclusive as contribuições sociais previstas nas alíneas 'a' a 'd' do parágrafo único do art. 11 da Lei nº 8.212, de 24 de julho de 1991.

A aceitação desta certidão está condicionada à verificação de sua autenticidade na Internet, nos endereços <<http://rfb.gov.br>> ou <<http://www.pgfn.gov.br>>.

Certidão emitida gratuitamente com base na Portaria Conjunta RFB/PGFN nº 1.751, de 2/10/2014.
Emitida às 08:38:26 do dia 14/06/2021 <hora e data de Brasília>.
Válida até 11/12/2021.

Código de controle da certidão: **B47F.85B0.F17D.F220**
Qualquer rasura ou emenda invalidará este documento.

Voltar

Imprimir

**Certificado de Regularidade
do FGTS - CRF****Inscrição:** 27.883.350/0001-08**Razão Social:** FREITAS COMERCIAL AGRICOLA EIRELI EPP**Endereço:** RUA JOAO BATISTA DE MELLO 960 SALA 03 / CENTRO / SERIO / RS /
95918-000

A Caixa Econômica Federal, no uso da atribuição que lhe confere o Art. 7, da Lei 8.036, de 11 de maio de 1990, certifica que, nesta data, a empresa acima identificada encontra-se em situação regular perante o Fundo de Garantia do Tempo de Serviço - FGTS.

O presente Certificado não servirá de prova contra cobrança de quaisquer débitos referentes a contribuições e/ou encargos devidos, decorrentes das obrigações com o FGTS.

Validade: 27/10/2021 a 25/11/2021**Certificação Número:** 2021102703310102270016

Informação obtida em 28/10/2021 10:54:53

A utilização deste Certificado para os fins previstos em Lei esta condicionada a verificação de autenticidade no site da Caixa:
www.caixa.gov.br



PODER JUDICIÁRIO
JUSTIÇA DO TRABALHO

CERTIDÃO NEGATIVA DE DÉBITOS TRABALHISTAS

Nome: FREITAS COMERCIAL AGRICOLA EIRELI (MATRIZ E FILIAIS)
CNPJ: 27.883.350/0001-08
Certidão n°: 28955114/2021
Expedição: 22/09/2021, às 13:07:14
Validade: 20/03/2022 - 180 (cento e oitenta) dias, contados da data de sua expedição.

Certifica-se que **FREITAS COMERCIAL AGRICOLA EIRELI (MATRIZ E FILIAIS)**, inscrito(a) no CNPJ sob o n° 27.883.350/0001-08, **NÃO CONSTA** do Banco Nacional de Devedores Trabalhistas.

Certidão emitida com base no art. 642-A da Consolidação das Leis do Trabalho, acrescentado pela Lei n° 12.440, de 7 de julho de 2011, e na Resolução Administrativa n° 1470/2011 do Tribunal Superior do Trabalho, de 24 de agosto de 2011.

Os dados constantes desta Certidão são de responsabilidade dos Tribunais do Trabalho e estão atualizados até 2 (dois) dias anteriores à data da sua expedição.

No caso de pessoa jurídica, a Certidão atesta a empresa em relação a todos os seus estabelecimentos, agências ou filiais.

A aceitação desta certidão condiciona-se à verificação de sua autenticidade no portal do Tribunal Superior do Trabalho na Internet (<http://www.tst.jus.br>).

Certidão emitida gratuitamente.

INFORMAÇÃO IMPORTANTE

Do Banco Nacional de Devedores Trabalhistas constam os dados necessários à identificação das pessoas naturais e jurídicas inadimplentes perante a Justiça do Trabalho quanto às obrigações estabelecidas em sentença condenatória transitada em julgado ou em acordos judiciais trabalhistas, inclusive no concernente aos recolhimentos previdenciários, a honorários, a custas, a emolumentos ou a recolhimentos determinados em lei; ou decorrentes de execução de acordos firmados perante o Ministério Público do Trabalho ou Comissão de Conciliação Prévia.



MINISTÉRIO DA ECONOMIA
Secretaria Especial de Previdência e Trabalho
Secretaria de Trabalho
Subsecretaria de Inspeção do Trabalho

CERTIDÃO DE DÉBITOS
NEGATIVA

EMPREGADOR: FREITAS COMERCIAL AGRICOLA EIRELI (FREITAS COMERCIAL)

CNPJ: 27.883.350/0001-08

DATA E HORA DA EMISSÃO: 04/10/2021, às 18h36

CERTIFICA-SE, de acordo com às informações registradas no sistema CPMR - Controle de Processos de Multas e Recursos que, nesta data, **NÃO CONSTAM** débitos decorrentes de autuações em face do empregador acima identificado.

1. Esta certidão abrange todos os estabelecimentos do empregador.
2. A presente certidão não modifica a situação do empregador que conste do cadastro previsto na Portaria Interministerial MTE/SDH nº 2, de 12 de maio de 2011, que disciplina o Cadastro de Empregadores que tenham submetido trabalhadores a condições análogas a de escravo.
3. **Conforme artigo 5º§ único da portaria 1421/2014 do MTE, a certidão ora instituída refletirá sempre a última situação ocorrida em cadastros administrativos pelo emitente, de modo que, havendo processos enviados à Procuradoria da Fazenda Nacional - PFN, quanto a estes, poderá ser obtida certidão perante aquele órgão, visando a demonstrar a situação atualizada dos mesmos.**
4. A autenticidade desta certidão poderá ser confirmada no endereço <http://www.mte.gov.br/certidao/infracoes/debitos> utilizando o código **4JGLX3H**.
5. Expedida com base na Portaria MTE nº 1.421, de 12 de setembro de 2014. Emitida gratuitamente.



ESTADO DO RIO GRANDE DO SUL
PODER JUDICIÁRIO

CERTIDÃO JUDICIAL CÍVEL NEGATIVA

À vista dos registros constantes nos sistemas de Informática do Poder Judiciário do Estado do Rio Grande do Sul é expedida a presente certidão por não constar distribuição de ação falimentar, concordatária, recuperação judicial e extrajudicial em tramitação contra a seguinte parte interessada:

FREITAS COMERCIAL AGRICOLA EIRELI EPP, CNPJ 27883350000108, Endereço - RUA JOAO BATISTA DE MELLO, 960, SALA 3, CENTRO, SERIO/RS.

29 de Outubro de 2021, às 13:17:34

OBSERVAÇÕES:

A aceitação desta certidão está condicionada à conferência dos dados da parte interessada contra aqueles constantes no seu documento de identificação, bem como à verificação de sua validade no site do Tribunal de Justiça do Estado do Rio Grande do Sul na Internet, endereço <http://www.tjrs.jus.br>, menu Serviços > Alvará de Folha Corrida / Certidões Judiciais, informando o seguinte código de controle: **5cbf0aec3bff30984962163eb4e092eb**



ESTADO DO RIO GRANDE DO SUL
PODER JUDICIÁRIO

CERTIDÃO JUDICIAL CÍVEL NEGATIVA

À vista dos registros constantes nos sistemas de Informática do Poder Judiciário do Estado do Rio Grande do Sul é expedida a presente certidão por não constar distribuição de ação de execução patrimonial em tramitação contra a seguinte parte interessada:

FREITAS COMERCIAL AGRICOLA EIRELI EPP, CNPJ 27883350000108, Endereço - RUA JOAO BATISTA DE MELLO, 960, SALA 3, CENTRO, SERIO/RS.

29 de Outubro de 2021, às 13:17:58

OBSERVAÇÕES:

A aceitação desta certidão está condicionada à conferência dos dados da parte interessada contra aqueles constantes no seu documento de identificação, bem como à verificação de sua validade no site do Tribunal de Justiça do Estado do Rio Grande do Sul na Internet, endereço <http://www.tjrs.jus.br>, menu Serviços > Alvará de Folha Corrida / Certidões Judiciais, informando o seguinte código de controle: **68ec97e774c882989d6c47bd187c060c**

IVANIR WILSON WELTER - ME CNPJ: 19.556.506/0001-00
Rua Albino Wolf, 626, Bairro: Centenário, CEP: 95.910-864 - Lajeado/RS
E-mail: mecanicatractor1@gmail.com; Fone: (51) 98159-8189

ATESTADO DE CAPACIDADE TÉCNICA

Atestamos para fins de comprovação onde com este se apresentar, que a Empresa FREITAS COMERCIAL AGRÍCOLA EIRELI – EPP, inscrita no CNPJ: 27.883.350/0001-08, com sede a Rua João Batista de Mello, 960, Sala 3, Centro, Sérió/RS, CEP: 95.918-000, na qualidade de fornecedora de equipamentos agrícolas para revendo por nossa Empresa entrega e apresenta equipamentos de ótima qualidade, nos prazos e condições estabelecidas e acordados por força de pedido ou contrato, sendo que já forneceu à nossa empresa:

-02 (duas) unidades de Carreta agrícola metálica, com capacidade de carga de 6 toneladas. Marca: MetalFreitas, modelo: MF Me 6t.

-01 (uma) unidade de Plaina (Lâmina) Agrícola, com largura de trabalho de 2,40m. Marca: MetalFreitas, modelo: LAM 240.

-02 (duas) unidades de Grade Aradora Intermediária de controle remoto, com 18 discos de 28 polegadas. Marca: MetalFreitas, modelo: GAH 18x28.

Por nós fica DECLARADO que a Empresa supra mencionada efetuou vendas à Empresa **IVANIR WILSON WELTER - ME**, inscrita no CNPJ: 19.556.506/0001-00, sediada Rua Albino Wolf, 626, Bairro: Centenário, CEP: 95.910-864 - Lajeado/RS, neste ato representado por seu representante legal, Sr. Ivanir Wilson Welter, brasileiro, casado, empresário, portador da CI: 5050974863 e do CPF nº 588.964.900-06, DECLARA que os equipamentos fornecidos observaram as especificações técnicas solicitadas, na qualidade esperada, foram entregues no prazo determinado, com garantia e suporte técnico quando necessário, sendo que os mesmos encontram-se em perfeito estado de utilização, executando satisfatoriamente o contrato celebrado com Nossa Empresa.

Lajeado – RS, 16 de setembro de 2021.



IVANIR WILSON WELTER – Administrador
CPF N°: 588.964.900-06
RG N°: 5050974863

A COMISSÃO DE LICITAÇÕES
MUNICÍPIO DE XAXIM - SC
EDITAL DE PREGÃO PRESENCIAL N° 0085/2021

DECLARAÇÃO ASSISTÊNCIA TÉCNICA

A Empresa **FREITAS COMERCIAL AGRÍCOLA EIRELI - EPP**, empresa brasileira, inscrita no CNPJ n° 27.883.350/0001-08, e Inscrição Estadual n° 415/0003156, com sede à Rua João Batista de Mello, 960, Sala 3, Centro, Sério - RS, CEP: 95.918-000 neste ato representado por sua representante legal Sra. Tauana de Freitas, brasileira, solteira, maior, empresária, portadora da CI: 5117025048 e do CPF n° 033.355.640-22, **DECLARA**, sob as penas da Lei, para fins de participação na licitação modalidade PREGÃO PRESENCIAL n° 0085/2021 promovido pela Prefeitura Municipal de Xaxim - SC, que a Empresa "**STEFFENS FUNDIÇÃO INDUSTRIAL LTDA - EPP**", CNPJ: 80.755.085/0001-57, com sede em PINHALZINHO - SC, agência/concessionária mais próxima ao Município de Xaxim, localizada na região AMOSC, realizará as revisões preventivas no equipamento no período de garantia, sob nossa orientação e acompanhamento, com mecânicos treinados pela Fábrica, a manutenção dos equipamentos ofertados no certame em epígrafe, bem como, com o fornecimento de peças originais eventualmente necessárias à manutenção dos equipamentos, sendo esta Empresa a **ASSISTÊNCIA TÉCNICA AUTORIZADA** para manutenção dos equipamentos.

Assino o presente documento, sob as penas da Lei, em uma só via para que produza efeitos jurídicos e legais.

Sério - RS, 04 de novembro de 2021.

"STEFFENS FUNDIÇÃO INDUSTRIAL LTDA - EPP"

ROD BR 282, s/n, Distrito Industrial Machado. CEP: 89.870-000 - PINHALZINHO - SC

FONE: (49) 3366-1526 - Sócio Administrador: João Steffens

E-MAIL: steffenscanal@mhnet.com.br

CNPJ n°: 80.755.085/0001-57

27.883.350/0001-08

FREITAS COMERCIAL AGRÍCOLA EIRELI

R. JOÃO BATISTA DE MELLO, 960 - Sala 3 CPF N°: 033.355.640-22 RG N°: 5117025048 - SSP/RS
BAIRRO CENTRO - CEP 95918-000

SÉRIO - RS

Tauana de Freitas

Tauana de Freitas
Sócia Administradora

TAUANA DE FREITAS
Sócia Administradora
CPF: 033.355.640-22



METAL FREITAS

371

METALÚRGICA FREITAS LTDA – EPP

CNPJ: 05.852.250/0001-73

Rua São João, 1699, Centro, Cep.: 95.920-000 - Boqueirão do Leão/RS

E-mail: moises@freitas-rs.com.br; Fone: (51) 3770.1093 ou 9376.5353

A COMISSÃO DE LICITAÇÕES
MUNICÍPIO DE XAXIM - SC
EDITAL DE PREGÃO PRESENCIAL N° 0085/2021

DECLARAÇÃO

A empresa **METALÚRGICA FREITAS LTDA - EPP**, empresa brasileira, inscrita no CNPJ n° 05.852.250/0001-73, com sede à Rua São João, 1699, Centro, Boqueirão do Leão - RS, CEP: 95.920-000, fabricante dos produtos da Marca **MetalFreitas**, neste ato representado por seu representante legal, Sr. Sidinei Moisés de Freitas, brasileiro, casado, empresário, portador da CI: 7057072097 e do CPF n° 882.072.000-06, **DECLARA**, que a licitante, **FREITAS COMERCIAL AGRÍCOLA EIRELI - EPP**, CNPJ N° 27.883.350/0001-08, localizada à Rua João Batista de Mello, 960, Sala 03, Centro, Cep.: 95.918-000, Sérgio - RS, é REVENDEDOR AUTORIZADO no Rio Grande do Sul, Paraná e Santa Catarina, dos produtos da Marca **METALFREITAS**, estando apta e autorizada a revender os equipamentos licitados neste certame, bem como, está apta a prestar serviços de Assistência Técnica, o que será executado sob nossa orientação e acompanhamento, com mecânicos treinados pela Nossa Fábrica, inclusive com o fornecimento de peças para eventuais substituições. Por ser a expressão da verdade, assino o presente documento em uma só via para que produza efeitos jurídicos e legais.

Boqueirão do Leão - RS, 04 de novembro de 2021.



Sidinei Moisés de Freitas
Sócio Administrador
CPF N°: 882.072.000-06
RG N°: 7057072097 - SSP/RS

Sidinei Moisés de Freitas
Sócio Administrador
CPF: 882.072.000-06

05.852.250/0001-73
METALÚRGICA FREITAS LTDA. - EPP

RUA SÃO JOÃO, 1699
BAJBRQ CFNTBQ - CEP. 95920.000
BOQUEIRÃO DO LEÃO - RS



REPÚBLICA FEDERATIVA DO BRASIL
 Ministério da Indústria, Comércio Exterior e Serviços
 Instituto Nacional da Propriedade Industrial
 Diretoria de Marcas, Desenhos Industriais e Indicações Geográficas

Certificado de registro de marca

Processo nº: 910793590

O Instituto Nacional da Propriedade Industrial, para garantia da propriedade e do uso exclusivo, certifica que a marca abaixo reproduzida encontra-se registrada nos termos das normas legais e regularmente em vigor, mediante as seguintes características e condições:



Data de depósito: 22/03/2016
 Data da concessão: 20/03/2018
 Fim da vigência: 20/03/2028

Titular: METALURGICA FREITAS LTDA EPP [BR/RS]
 CNPJ: 05852250000173
 Endereço: Rua São João, 1699, Centro, 95920000 , Boqueirão do Leão, RIO GRANDE DO SUL, BRASIL

Apresentação: Mista
 Natureza: Marca de Produto
 CFE(4): 27.5.1 e 29.1.13
 NCL(10): 8
 Especificação: Roçadeira [foice de cabo alto, própria para roçar mato - ferramenta de propulsão muscular]; Implementos agrícolas [manuais];



Certificado de registro de marca

Processo nº: 910793590

Rio de Janeiro, 20/03/2018

André Luis Balloussier Ancora da Luz
Diretor

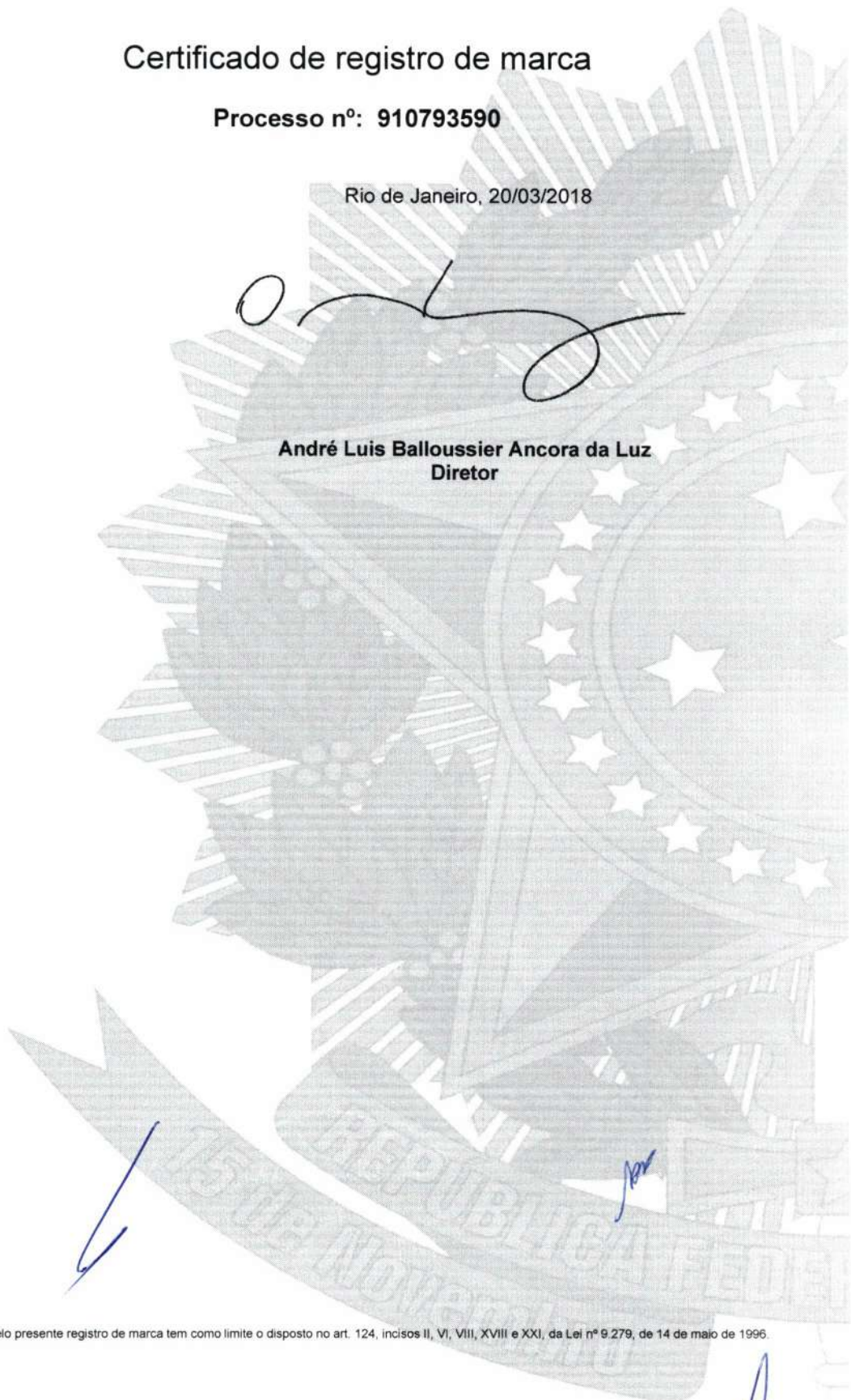

DOCUMENTO DE IDENTIFICAÇÃO DA RECEITA ESTADUAL (DI/RE)

CONTRIBUINTE: FREITAS COML AGRICOLA EIRELI EPP

INSCRIÇÃO ESTADUAL: 415/0003156

CNPJ: 27.883.350/0001-08



Mais informações leia o QR-CODE

EXIJA DOCUMENTO FISCAL

A inclusão do CPF no documento fiscal é obrigação da empresa!

Participe do Programa Nota Fiscal Gaúcha

Lei 14.020/12 e Decreto 50.199/13



GOVERNO DO ESTADO
RIO GRANDE DO SUL
SECRETARIA DA FAZENDA

Handwritten mark

Handwritten mark

Handwritten mark

Consulta Pública ao CGCTE RS

Situação na data: 12/08/2020

Identificação

CAD ICMS	415/0003156
CNPJ	27.883.350/0001-08
Razão Social	FREITAS COMERCIAL AGRICOLA EIRELI EPP
Nome Fantasia	FREITAS COMERCIAL

Endereço

Logradouro	RUA JOAO BATISTA DE MELLO		
Número	960	Complemento	SALA: 3;
Bairro/Distrito	CENTRO		
Município	SERIO	U.F.	RS
CEP	95918-000	Telefone	

Informações Complementares

Enquadramento Empresa	SIMPLES NACIONAL	Delegacia da Receita Estadual	13ª DRE - LAJEADO
Natureza Jurídica	2305 - EMPRESA INDIVIDUAL DE RESPONSABILIDADE L		
CNAE Fiscal Principal	4789-0/99 - COMERCIO VAREJISTA DE OUTROS PRODUTOS NAO ESPECIFICADOS ANTERIORMENTE		
CNAE Fiscal	4744-0/01 - COMERCIO VAREJISTA DE FERRAGENS E FERRAMENTAS		
CNAE Fiscal	4530-7/03 - COMERCIO A VAREJO DE PECAS E ACESSORIOS NOVOS PARA VEICULOS AUTOMOTORES		
Data Abertura	12/06/2017	Motivo Inclusão	INCLUSAO
Data Baixa		Motivo Baixa	
Situação Cadastral Vigente⁽¹⁾	HABILITADO	Data desta Situação	06/2017
Nota Fiscal Eletrônica	EMPRESA OBRIGADA A EMISSAO		

CAE

811020000 - MAQUINAS E IMPLEMENTOS AGRICOLAS
 814010000 - FERRAGENS
 813010000 - PECAS E ACESSORIOS PARA VEICULOS

OBSERVAÇÃO: Os dados acima estão baseados em informações fornecidas pelos próprios contribuintes cadastrados. Não valem como certidão de sua efetiva existência de fato e de direito, não são oponíveis à Fazenda e nem excluem a responsabilidade tributária derivada de operações com eles ajustadas.

(1) Situação Cadastral Vigente refere-se tão somente ao Cadastro de Contribuintes do Estado do Rio Grande do Sul (Inscrição Estadual).

DECLARAÇÃO DE INEXISTENCIA DE FATOS SUPERVENIENTES

(Modelo anexo V)

A COMISSÃO DE LICITAÇÕES
MUNICÍPIO DE XAXIM - SC
PREGÃO PRESENCIAL N° 0085/2021
PROCESSO LICITATÓRIO N° 0152/2021

FREITAS COMERCIAL AGRÍCOLA EIRELI - EPP, inscrita no CNPJ n.º 27.883.350/0001-08, por intermédio de seu representante legal a Sra. Tauana de Freitas, portadora da Carteira de Identidade n.º 5117025048 e do CPF n.º 033.355.640-22, **DECLARA**, para todos os fins de direito, a inexistência de fatos supervenientes impeditivos da qualificação ou que comprometam a idoneidade da proponente os termos do artigo 32, parágrafo 2º e artigo 97 da Lei nº 8666/93 e suas alterações.

Sério - RS, 04 de novembro de 2021.

Tauana de Freitas

Tauana de Freitas

Sócia Administradora

CPF N°: 033.355.640-22

RG N°: 5117025048 - SSP/RS

TAUANA DE FREITAS

Sócia Administradora

CPF: 033.355.640-22

27.883.350/0001-08

FREITAS COMERCIAL AGRÍCOLA EIRELI

R. JOÃO BATISTA DE MELLO, 960 - Sala 3
BAIRRO CENTRO - CEP 95918-000

SÉRIO - RS

DECLARAÇÃO DE IDONEIDADE

A COMISSÃO DE LICITAÇÕES
MUNICÍPIO DE XAXIM - SC
PREGÃO PRESENCIAL N° 0085/2021
PROCESSO LICITATÓRIO N° 0152/2021

A empresa **FREITAS COMERCIAL AGRÍCOLA EIRELI - EPP**, empresa brasileira, inscrita no CNPJ n° 27.883.350/0001-08, e Inscrição Estadual n° 415/0003156, com sede à Rua João Batista de Mello, 960, Sala 3, Centro, Sério - RS, CEP: 95.918-000 neste ato representado por sua representante legal Sra. Tauana de Freitas, brasileira, solteira, maior, empresária, portadora da CI: 5117025048 e do CPF n° 033.355.640-22, **DECLARA** sob as penas da lei, que, até a presente data, não se acha declarada inidônea para licitar e contratar com o Poder Público ou suspensão do direito de licitar ou contratar com a Administração Municipal, bem como, **DECLARA**, para efeito de participação no Pregão Presencial de n° **0085/2021**, que sua empresa **não** foi considerada **INIDÔNEA** para licitar ou contratar com a Administração Pública, nos termos do inciso IV, do artigo 87 da Lei n. 8.666/93 e alterações posteriores, bem como em cumprimento ao que dispõe o § II do artigo 32 da referida Lei.

Sério - RS, 04 de novembro de 2021.

Tauana de Freitas

Tauana de Freitas
Sócia Administradora
CPF N°: 033.355.640-22
RG N°: 5117025048 - SSP/RS

27.883.350/0001-08

FREITAS COMERCIAL AGRÍCOLA EIRELI

R. JOÃO BATISTA DE MELLO, 960 - Sala 3
BAIRRO CENTRO - CEP 95918-000

SÉRIO - RS

TAUANA DE FREITAS
Sócia Administradora
CPF: 033.355.640-22

	<p>ESTADO DO RIO GRANDE DO SUL MUNICÍPIO DE GIRUÁ "CAPITAL DA PRODUTIVIDADE" SECRETARIA DE AGRICULTURA E MEIO AMBIENTE DEPTO DE AGRICULTURA</p>	
---	---	---

ATESTADO DE CAPACIDADE TÉCNICA

Atestamos para os devidos fins que a empresa FREITAS COMERCIAL AGRÍCOLA EIRELI – EPP, inscrita no CNPJ sob o Nº. 27.883.350/0001-08, estabelecida na Rua João Batista de Mello, 960, Sala 3, Centro, Sério/RS, CEP: 95.918-000, prestou a esta PREFEITURA MUNICIPAL DE GIRUÁ/RS, CNPJ Nº87.613.048/0001-53, situada no Rua Independência Nº90, os produtos abaixo especificados.

OBJETO ENTREGUE: 05 (CINCO) UNIDADES de CARRETA AGRÍCOLA METÁLICA, BASCULANTE, COM CAPACIDADE DE 07(SETE) TONELADAS, COM SISTEMA DE FREIO DUPLO, RODADO TRASEIRO DUPLO, COM PNEUS NOVOS. **Marca: MetalFreitas Modelo: MF Me 7t;**

Atestamos ainda, que tais equipamentos foram executados satisfatoriamente, não existindo, em nossos registros, até a presente data, fatos que desabonem sua conduta e responsabilidade com as obrigações assumidas.

Giruá, 22 de Novembro de 2019.

Airton Beutinger
 Secretário de Agricultura e Meio Ambiente
 Portaria nº 9637/2018

MUNICÍPIO DE XAXIM
CONFERE COM O ORIGINAL
04/11/2021

SERVIDOR RESPONSÁVEL

Rua Independência, nº 101, Centro, CEP: 98870-000 – Fone: (55) 3361-2933
 agricultura@girua.rs.gov.br
 "VIVA A VIDA SEM DROGAS"



Fundição de Ferro, Alumínio e Bronze
Usinagem de peças em geral

DECLARAÇÃO DE ASSISTÊNCIA TÉCNICA RESPONSÁVEL

A COMISSÃO DE LICITAÇÕES
MUNICÍPIO DE XAXIM - SC
PREGÃO PRESENCIAL Nº 0085/2021

A empresa **STEFFENS FUNDIÇÃO INDUSTRIAL LTDA - EPP**, empresa brasileira, inscrita no CNPJ nº 80.755.085/0001-57, com sede à ROD BR 282, s/n, Distrito Industrial Machado - Pinhalzinho/SC, CEP: 89.870-000, neste ato representado por seu Sócio Administrador Sr. João Steffens, portador do CPF nº 477.146.209-78, brasileiro, empresário, **DECLARA**, sob as penas da lei, que é concessionária prestadora de serviços de assistência técnica para a empresa licitante Freitas Comercial Agrícola Eireli – EPP e conta com mecânicos treinados pela fabricante dos equipamentos Metalúrgica Freitas Ltda – EPP, com peças genuínas de reposição dos equipamentos, estando ciente que será responsável pelo serviço, incluindo o período das revisões preventivas ou corretivas pelo prazo de garantia do veículo para o Município de Xaxim, bem como, **DECLARA** que encontra-se sediada na Região AMOSC do Estado de Santa Catarina, conforme preconiza o Edital em epígrafe.

Assino o presente documento em uma só via para que produza os efeitos jurídicos e legais e habilite a participação na Licitação Modalidade Pregão Presencial nº 0085/2021.

Pinhalzinho - SC, 28 de outubro de 2021.

João Steffens
Sócio Administrador
CPF: 477.146.209-78

À Comissão de Licitação
PREFEITURA MUNICIPAL DE XAXIM

Pregão PRESENCIAL: 0085/2021
Processo Licitatório - 0152/2021

DECLARAÇÃO



TURAMIX NUTRIÇÃO ANIMAL LTDA, inscrita no CNPJ n.º 07.924.993/0001-37 por intermédio de seu representante legal, o(a) Sr. **Emury Pizzamiglio Cimadon**, portador(a) CPF. n.º 027.810.419-39, RG n.º 3.747.448, **DECLARA** para os devidos fins do disposto no inciso V do art. 27 da Lei n.º 8666, de 21 de junho de 1993, acrescido pela Lei n.º 9.854, de 27 de outubro de 1999, que não emprega menor de dezoito anos em trabalho noturno, perigoso ou insalubre e (assinalar com "X", conforme o caso):

- () não emprega menor de dezesseis anos.
(X) emprega menor, a partir de quatorze anos, na condição de aprendiz.

Braço do Norte/SC, 04 de Novembro de 2021.



Emury Pizzamiglio Cimadon
Supervisor de Licitações
CPF: 027.810.419-39
TURAMIX NUTRIÇÃO ANIMAL LTDA
CNPJ: 07.924.993/0001-37,





À Comissão de Licitação
PREFEITURA MUNICIPAL DE XAXIM

Pregão PRESENCIAL: 0085/2021
Processo Licitatório - 0152/2021

DECLARAÇÃO DE NÃO PARENTESCO

TURAMIX NUTRIÇÃO ANIMAL LTDA, inscrita no CNPJ n.º 07.924.993/0001-37 por intermédio de seu representante legal, o(a) Sr. **Emury Pizzamiglio Cimadon**, portador(a) CPF. nº 027.810.419-39, RG nº 3.747.448, **DECLARA**, para fins do disposto no Edital, do Pregão Eletrônico n.º 0085/2021, sob as sanções administrativas cabíveis e sob as penas da lei, que esta empresa, na presente data, não possui proprietário, sócios ou funcionários que sejam servidores ou agentes políticos do órgão ou entidade contratante ou responsável pela licitação, bem como não possui proprietário ou sócio que seja cônjuge, companheiro ou parente em linha reta, colateral ou por afinidade, até o terceiro grau reta e colateral, e por afinidade, até o segundo grau, de agente político do órgão ou entidade contratante ou responsável pela licitação.

Por ser verdade, assino o presente.

Braço do Norte/SC, 04 de Novembro de 2021.



Emury Pizzamiglio Cimadon
Supervisor de Licitações
CPF: 027.810.419-39
TURAMIX NUTRIÇÃO ANIMAL LTDA
CNPJ: 07.924.993/0001-37,











AO CONTRIBUINTE IDENTIFICADO NESTE DOCUMENTO INSCRITO NO CADASTRO DO COMÉRCIO, DA INDÚSTRIA E DE PRESTAÇÃO DE SERVIÇOS, É CONCEDIDO ESTE.

ALVARÁ DE LICENÇA DE LOCALIZAÇÃO E FUNCIONAMENTO Nº 2143

NOS TERMOS DA LEGISLAÇÃO MUNICIPAL, ENQUANTO SATISFAZER AS EXIGÊNCIAS DO CÓDIGO DE POSTURAS E O CÓDIGO TRIBUTÁRIO MUNICIPAL, ESTE ALVARÁ DEVERÁ SER FIXADO EM LUGAR VISÍVEL.

NOME/RAZÃO SOCIAL TURAMIX NUTRICAÇÃO ANIMAL LTDA				
ENDEREÇO Rua DEPUTADO FREDERICO KUERTEN, 1232 - Bairro SANTA AUGUSTA - CEP: 88750000				
INSCR. MUNICIPAL 2246	Nº CNPJ/CPF 07.924.993/0001-37	DATA EMISSÃO 13/03/2020	DATA REGISTRO 20/03/2006	DATA VALIDADE Permanente
ATIVIDADE PRINCIPAL COMERCIO ATACADISTA DE ALIMENTOS PARA ANIMAIS				
ATIVIDADE(S) SECUNDÁRIA(S) COM. ATACADISTA DE ANIMAIS VIVOS ALUGUEL DE IMOVEIS PROPRIOS CULTIVO DE MILHO ATIVIDADES DE PÓS-COLHEITA FABRICAÇÃO DE ALIMENTOS PARA ANIMAIS REPRESENTANTES COMERCIAIS E EGENTES DO COMERCIO DE COMBUSTIVEIS, MINERAIS, PRODUTOS SIDERURGICOS E QUIMICOS COMERCIO ATACADISTA DE CEREAIS E LEGUMINOSAS BENEFICIADOS COMERCIO ATACADISTA DE MEDICAMENTOS E DROGAS DE USO VETERINARIO COMERCIO ATACADISTA DE MAQUINAS, APARELHOS E EQUIPAMENTOS PARA USO AGROPECUARIO; PARTES E PECAS COMERCIO ATACADISTA DE DEFENSIVOS AGRICOLAS, ADUBOS, FERTILIZANTES E CORRETIVOS DE SOLO COMERCIO ATACADISTA ESPECIALIZADO EM OUTROS PRODUTOS INTERMEDIARIOS NAO ESPECIFICADOS ANTERIORMENTE COMERCIO ATACADISTA DE MERCADORIAS EM GERAL, COM PREDOMONÂNCIA DE INSUMOS				
OBSERVAÇÃO O alvará de funcionamento terá validade por prazo indeterminado, desde que permaneçam inalteradas as condições que deram causa a sua concessão, conforme dicção do Art. 11, §2º, LCM 498/2019. A renovação do alvará para os exercícios subsequentes dar-se-á de forma automática, desde que haja o pagamento da Taxa de Licença e Localização do ano corrente. Somente será válido este documento com o comprovante de pagamento da respectiva Taxa. O Comprovante deve constar juntamente ao alvará. A Validade do documento pode ser consultada no site da Prefeitura por meio do código de controle informado. https://servicos.bracodonorte.sc.gov.br/index/detalhes/codServico/1154			CÓDIGO CONTROLE CWCTIOGFS08AMAB0  	



Santa Catarina
 PREFEITURA MUNICIPAL DE BRAÇO DO NORTE
 SECRETARIA DE FINANÇAS

Página: 2/2
 Data: 12/01/2021 16h28min

LOCAL DE PAGAMENTO: 81640000040-1 85090648202-9 10301002349-9 00700000001-3
 Pagável somente nas agências da Caixa Econômica e Lotéricas.

CEDENTE				AGÊNCIA / CÓDIGO DO CEDENTE		01/03/2021
PREFEITURA MUNICIPAL DE BRAÇO DO NORTE				1107-7/648		
DATA DO DOCUMENTO	Nº DO DOCUMENTO	ESPECIE DE DOCUMENTO	ACERTE	DATA DO PROCESSAMENTO	NOSSO NÚMERO	2349007
12/01/2021	2349007	CARNÊ	N	12/01/2021		
PARCELA	CARTERA	MOEDA	ALIQUOTA	VALOR	VALOR A PAGAR	4.805,99
Única		Fixo	% X			
INSTRUÇÕES (TEXTO DE RESPONSABILIDADE DO CEDENTE)						
VENCIMENTO ORIGINAL: 01/03/2021						
RECEITA				VALOR R\$		
Taxa de Localização/Fiscalização				4.805,99		
						(+) DESCONTO
						720,90
						(+) CORREÇÃO MONETÁRIA
						(+) ACRÉSCIMOS
						(=) VALOR TOTAL
						4.085,09

BETHA SISTEMAS LTDA

SACADO
 Cidade: Braço do Norte - Rua DEPUTADO FREDERICO KUERTEN - Bairro: SANTA AUGUSTA - 1232 - SC - CEP: 88.750-000 -
 13468 - 07.924.993/0001-37 - TURAMIX NUTRICAÇÃO ANIMAL LTDA

DEF10760103210620790000794 4.085,09R01103

AUTENTICAÇÃO MECÂNICA

2

Comprovante de Inscrição e de Situação Cadastral

Contribuinte,

Confira os dados de cadastro da Pessoa Jurídica e, existindo qualquer divergência, providencie junto à Secretaria de Estado da Fazenda a sua atualização cadastral.

 ESTADO DE SANTA CATARINA SECRETARIA DE ESTADO DA FAZENDA CADASTRO DE CONTRIBUINTES DO ICMS			
CNPJ/CPF 07924993000137	COMPROVANTE DE INSCRIÇÃO ESTADUAL E DE SITUAÇÃO CADASTRAL		Início Atividade com ICMS 12/04/2006
INSCRIÇÃO ESTADUAL 255159900	NOME EMPRESARIAL TURAMIX NUTRICAÇÃO ANIMAL LTDA		
TÍTULO DO ESTABELECIMENTO (NOME DE FANTASIA) TURAMIX			
CÓDIGO E DESCRIÇÃO DA ATIVIDADE ECONÔMICA PRINCIPAL 4623109 - Comércio atacadista de alimentos para animais			
CÓDIGO E DESCRIÇÃO DAS ATIVIDADES ECONÔMICAS SECUNDÁRIAS 4683400 - Comércio atacadista de defensivos agrícolas, adubos, fertilizantes e corretivos do solo 4771704 - Comércio varejista de medicamentos veterinários 4623101 - Comércio atacadista de animais vivos 4930202 - Transporte rodoviário de carga, exceto produtos perigosos e mudanças, intermunicipal, interestadual e internacional 4612500 - Representantes comerciais e agentes do comércio de combustíveis, minerais, produtos siderúrgicos e químicos 4692300 - Comércio atacadista de mercadorias em geral, com predominância de insumos agropecuários 4644302 - Comércio atacadista de medicamentos e drogas de uso veterinário 5211799 - Depósitos de mercadorias para terceiros, exceto armazéns gerais e guardamóveis 6810202 - Aluguel de imóveis próprios 0163600 - Atividades de póscolheita 1066000 - Fabricação de alimentos para animais 4632001 - Comércio atacadista de cereais e leguminosas beneficiados 4789099 - Comércio varejista de outros produtos não especificados anteriormente 0111302 - Cultivo de milho 4789002 - Comércio varejista de plantas e flores naturais 4689399 - Comércio atacadista especializado em outros produtos intermediários não especificados anteriormente 4661300 - Comércio atacadista de máquinas, aparelhos e equipamentos para uso agropecuário; partes e peças			
CONTRIBUINTE CREDENCIADO/DISPENSADO A EMITIR OS SEGUINTE DOCUMENTOS ELETRÔNICOS - Credenciado a Emitir Escrituração Fiscal Digital - EFD a partir de 01/07/2010 - Credenciado a Emitir Conhecimento de Transporte Eletrônico - CTe a partir de 05/09/2012 - Modal Rodoviário - Credenciado a Emitir Nota Fiscal Eletrônica - NFe a partir de 01/09/2009			
CÓDIGO E DESCRIÇÃO DA NATUREZA JURÍDICA 2062 - SOCIEDADE EMPRESÁRIA LIMITADA			
LOGRADOURO RUA FREDERICO KUERTEN	NÚMERO 1232	COMPLEMENTO *****	
CEP 88750-000	BAIRRO/DISTRITO SANTA AUGUSTA	MUNICÍPIO BRAÇO DO NORTE	UF SC
SITUAÇÃO CADASTRAL ATIVO desde 12/04/2006			

Modelo aprovado pela Portaria SEF nº 375, de 26/08/2003.
Emitido em 03/08/2021 16:52:39 (data e hora de Brasília).

COMPROVANTE DE INSCRIÇÃO E DE SITUAÇÃO CADASTRAL

Comprovante de Inscrição e de Situação Cadastral

Cidadão,

Confira os dados de Identificação da Pessoa Jurídica e, se houver qualquer divergência, providencie junto à RFB a sua atualização cadastral.

A informação sobre o porte que consta neste comprovante é a declarada pelo contribuinte.

 REPÚBLICA FEDERATIVA DO BRASIL CADASTRO NACIONAL DA PESSOA JURÍDICA			
<small>NUMERO DE INSCRIÇÃO</small> 07.924.993/0001-37 <small>MATRIZ</small>	COMPROVANTE DE INSCRIÇÃO E DE SITUAÇÃO CADASTRAL		<small>DATA DE ABERTURA</small> 27/03/2006
<small>NOME EMPRESARIAL</small> TURAMIX NUTRICAÇÃO ANIMAL LTDA			
<small>TÍTULO DO ESTABELECIMENTO (NOME DE FANTASIA)</small> TURAMIX			<small>PORTE</small> DEMAIS
<small>CODIGO E DESCRIÇÃO DA ATIVIDADE ECONÔMICA PRINCIPAL</small> 46.23-1-09 - Comércio atacadista de alimentos para animais			
<small>CODIGO E DESCRIÇÃO DAS ATIVIDADES ECONÔMICAS SECUNDARIAS</small> 01.11-3-02 - Cultivo de milho 01.63-6-00 - Atividades de pós-colheita 10.66-0-00 - Fabricação de alimentos para animais 46.12-5-00 - Representantes comerciais e agentes do comércio de combustíveis, minerais, produtos siderúrgicos e químicos 46.23-1-01 - Comércio atacadista de animais vivos 46.32-0-01 - Comércio atacadista de cereais e leguminosas beneficiados 46.44-3-02 - Comércio atacadista de medicamentos e drogas de uso veterinário 46.61-3-00 - Comércio atacadista de máquinas, aparelhos e equipamentos para uso agropecuário; partes e peças 46.83-4-00 - Comércio atacadista de defensivos agrícolas, adubos, fertilizantes e corretivos do solo 46.89-3-99 - Comércio atacadista especializado em outros produtos intermediários não especificados anteriormente 46.92-3-00 - Comércio atacadista de mercadorias em geral, com predominância de insumos agropecuários 47.71-7-04 - Comércio varejista de medicamentos veterinários 47.89-0-02 - Comércio varejista de plantas e flores naturais 47.89-0-99 - Comércio varejista de outros produtos não especificados anteriormente 49.30-2-02 - Transporte rodoviário de carga, exceto produtos perigosos e mudanças, intermunicipal, interestadual e internacional 52.11-7-99 - Depósitos de mercadorias para terceiros, exceto armazéns gerais e guarda-móveis 68.10-2-02 - Aluguel de imóveis próprios			
<small>CODIGO E DESCRIÇÃO DA NATUREZA JURÍDICA</small> 206-2 - Sociedade Empresária Limitada			
<small>LOGRADOURO</small> R FREDERICO KUERTEN		<small>NUMERO</small> 1232	<small>COMPLEMENTO</small> *****
<small>CEP</small> 88.750-000	<small>BAIRRO/DISTRITO</small> SANTA AUGUSTA	<small>MUNICIPIO</small> BRACO DO NORTE	<small>UF</small> SC
<small>ENDEREÇO ELETRÔNICO</small> JOSIAN@TURAMIX.COM.BR		<small>TELEFONE</small> (48) 3658-9600	
<small>ENTE FEDERATIVO RESPONSÁVEL (EFR)</small> *****			
<small>SITUAÇÃO CADASTRAL</small> ATIVA		<small>DATA DA SITUAÇÃO CADASTRAL</small> 27/03/2006	
<small>MOTIVO DE SITUAÇÃO CADASTRAL</small> 			
<small>SITUAÇÃO ESPECIAL</small> *****		<small>DATA DA SITUAÇÃO ESPECIAL</small> *****	

Aprovado pela Instrução Normativa RFB nº 1.863, de 27 de dezembro de 2018.

Emitido no dia **03/08/2021** às **16:51:45** (data e hora de Brasília).

Página: 1/1

 CONSULTAR QSA

 VOLTAR

 IMPRIMIR

A RFB agradece a sua visita. Para informações sobre política de privacidade e uso, [clique aqui](#).



ESTADO DE SANTA CATARINA - SC
 PREFEITURA MUNICIPAL DE BRAÇO DO NORTE
 CNPJ 82.926.551/0001-45
 SECRETARIA DE ADMINISTRAÇÃO E FAZENDA

Data: 23/07/2021 15h56min

Número 3694 Validade 20/11/2021

CERTIDÃO NEGATIVA DE DÉBITOS

Nome / Razão Social _____

TURAMIX NUTRICAÇÃO ANIMAL LTDA CNPJ: 07924993000137 ✓

Aviso _____

Sem débitos pendentes até a presente data.

Comprovação Junto à _____

Finalidade _____

Mensagem _____

Certificamos que até a presente data não constam débitos tributários relativos à inscrição abaixo caracterizada.

A Fazenda Municipal se reserva o direito de cobrar débitos que venham a ser constatados, mesmo se referentes a períodos compreendidos nesta certidão.

Código de Controle _____

CWAQCTWTMOG05BK1

A validade do documento pode ser consultada no site da prefeitura por meio do código de controle informado.
<https://www.bracodonorte.sc.gov.br/>

Braço do Norte (SC), 23 de Julho de 2021.



ESTADO DE SANTA CATARINA
SECRETARIA DE ESTADO DA FAZENDA

CERTIDÃO NEGATIVA DE DÉBITOS ESTADUAIS

Nome (razão social): **TURAMIX NUTRICAÇÃO ANIMAL LTDA**
CNPJ/CPF: **07.924.993/0001-37**

Ressalvando o direito da Fazenda Estadual de inscrever e cobrar as dívidas que vierem a ser apuradas, é certificado que não constam, na presente data, pendências em nome do contribuinte acima identificado, relativas aos tributos, dívida ativa e demais débitos administrados pela Secretaria de Estado da Fazenda.

Dispositivo Legal: **Lei nº 3938/66, Art. 154**
Número da certidão: **210140143339157**
Data de emissão: **08/10/2021 11:06:11**
Validade (Lei nº 3938/66, Art. 158, modificado pelo artigo 18 da Lei n 15.510/11.): **07/12/2021**

A autenticidade desta certidão deverá ser confirmada na página da Secretaria de Estado da Fazenda na Internet, no endereço: <http://www.sef.sc.gov.br>



MINISTÉRIO DA FAZENDA
Secretaria da Receita Federal do Brasil
Procuradoria-Geral da Fazenda Nacional

**CERTIDÃO NEGATIVA DE DÉBITOS RELATIVOS AOS TRIBUTOS FEDERAIS E À DÍVIDA
ATIVA DA UNIÃO**

Nome: **TURAMIX NUTRICAÇÃO ANIMAL LTDA**
CNPJ: **07.924.993/0001-37**

Ressalvado o direito de a Fazenda Nacional cobrar e inscrever quaisquer dívidas de responsabilidade do sujeito passivo acima identificado que vierem a ser apuradas, é certificado que não constam pendências em seu nome, relativas a créditos tributários administrados pela Secretaria da Receita Federal do Brasil (RFB) e a inscrições em Dívida Ativa da União (DAU) junto à Procuradoria-Geral da Fazenda Nacional (PGFN).

Esta certidão é válida para o estabelecimento matriz e suas filiais e, no caso de ente federativo, para todos os órgãos e fundos públicos da administração direta a ele vinculados. Refere-se à situação do sujeito passivo no âmbito da RFB e da PGFN e abrange inclusive as contribuições sociais previstas nas alíneas 'a' a 'd' do parágrafo único do art. 11 da Lei nº 8.212, de 24 de julho de 1991.

A aceitação desta certidão está condicionada à verificação de sua autenticidade na Internet, nos endereços <<http://rfb.gov.br>> ou <<http://www.pgfn.gov.br>>.

Certidão emitida gratuitamente com base na Portaria Conjunta RFB/PGFN nº 1.751, de 2/10/2014.

Emitida às ~~09:53:37~~ do dia 20/09/2021 <hora e data de Brasília>.

Válida até 19/03/2022.

Código de controle da certidão: **D8C4.457A.75A1.8EB8**

Qualquer rasura ou emenda invalidará este documento.

[Voltar](#)[Imprimir](#)

Certificado de Regularidade do FGTS - CRF

Inscrição: 07.924.993/0001-37

Razão Social: TURAMIX NUTRICAÇÃO ANIMAL LTDA

Endereço: RUA FREDERICO KUERTEN 1232 / SANTA AUGUSTA / BRACO DO NORTE /
SC / 88750-000

A Caixa Econômica Federal, no uso da atribuição que lhe confere o Art. 7, da Lei 8.036, de 11 de maio de 1990, certifica que, nesta data, a empresa acima identificada encontra-se em situação regular perante o Fundo de Garantia do Tempo de Serviço - FGTS.

O presente Certificado não servirá de prova contra cobrança de quaisquer débitos referentes a contribuições e/ou encargos devidos, decorrentes das obrigações com o FGTS.

Validade: 14/10/2021 a 12/11/2021

Certificação Número: 2021101402230504065734

Informação obtida em 27/10/2021 14:33:47

A utilização deste Certificado para os fins previstos em Lei esta condicionada a verificação de autenticidade no site da Caixa:
www.caixa.gov.br

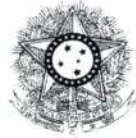

PODER JUDICIÁRIO
JUSTIÇA DO TRABALHO

CERTIDÃO NEGATIVA DE DÉBITOS TRABALHISTAS

Nome: TURAMIX NUTRICAÇÃO ANIMAL LTDA (MATRIZ E FILIAIS)

CNPJ: 07.924.993/0001-37

Certidão nº: 15800695/2021

Expedição: 17/05/2021, às 09:39:33

Validade: 12/11/2021 - 180 (cento e oitenta) dias, contados da data de sua expedição.

Certifica-se que **TURAMIX NUTRICAÇÃO ANIMAL LTDA (MATRIZ E FILIAIS)**, inscrito(a) no CNPJ sob o nº 07.924.993/0001-37, **NÃO CONSTA** do Banco Nacional de Devedores Trabalhistas.

Certidão emitida com base no art. 642-A da Consolidação das Leis do Trabalho, acrescentado pela Lei nº 12.440, de 7 de julho de 2011, e na Resolução Administrativa nº 1470/2011 do Tribunal Superior do Trabalho, de 24 de agosto de 2011.

Os dados constantes desta Certidão são de responsabilidade dos Tribunais do Trabalho e estão atualizados até 2 (dois) dias anteriores à data da sua expedição.

No caso de pessoa jurídica, a Certidão atesta a empresa em relação a todos os seus estabelecimentos, agências ou filiais.

A aceitação desta certidão condiciona-se à verificação de sua autenticidade no portal do Tribunal Superior do Trabalho na Internet (<http://www.tst.jus.br>).

Certidão emitida gratuitamente.

INFORMAÇÃO IMPORTANTE

Do Banco Nacional de Devedores Trabalhistas constam os dados necessários à identificação das pessoas naturais e jurídicas inadimplentes perante a Justiça do Trabalho quanto às obrigações estabelecidas em sentença condenatória transitada em julgado ou em acordos judiciais trabalhistas, inclusive no concernente aos recolhimentos previdenciários, a honorários, a custas, a emolumentos ou a recolhimentos determinados em lei; ou decorrentes de execução de acordos firmados perante o Ministério Público do Trabalho ou Comissão de Conciliação Prévia.



27/10/2021

0011606101

391

PODER JUDICIÁRIO
TRIBUNAL DE JUSTIÇA DO ESTADO DE SANTA CATARINA
Comarca de Braco do Norte

CERTIDÃO
FALÊNCIA, CONCORDATA E RECUPERAÇÃO JUDICIAL

CERTIDÃO Nº: 8905444

FOLHA: 1/1

À vista dos registros cíveis constantes nos sistemas de informática do Poder Judiciário do Estado de Santa Catarina da Comarca de Braco do Norte, com distribuição anterior à data de 26/10/2021, verificou-se NADA CONSTAR em nome de:

TURAMIX NUTRIÇÃO ANIMAL LTDA, portador do CNPJ: 07.924.993/0001-37. *****

OBSERVAÇÕES:

- a) para a emissão desta certidão, foram considerados os normativos do Conselho Nacional de Justiça;
- b) os dados informados são de responsabilidade do solicitante e devem ser conferidos pelo interessado e/ou destinatário;
- c) a autenticidade deste documento poderá ser confirmada no endereço eletrônico <http://www.tjsc.jus.br/portal>, opção Certidões/Conferência de Certidão;
- d) para a Comarca da Capital, a pesquisa abrange os feitos em andamento do Foro Central, Eduardo Luz, Norte da Ilha, Fórum Bancário e Distrital do Continente;
- e) certidão é expedida em consonância com a Lei nº 11.101/2005, com a inclusão das classes extrajudiciais: 128 - Recuperação Extrajudicial e 20331 - Homologação de Recuperação Extrajudicial.

ATENÇÃO: A presente certidão é válida desde que apresentada juntamente com a respectiva certidão de registros cadastrados no sistema eproc, disponível através do endereço <https://certeproc1g.tjsc.jus.br>

Certifico finalmente que esta certidão é isenta de custas.

Esta certidão foi emitida pela internet e sua validade é de 60 dias.

Braco do Norte, quarta-feira, 27 de outubro de 2021.

PEDIDO Nº:

0011606101



CERTIDÃO FALÊNCIA, CONCORDATA E RECUPERAÇÃO JUDICIAL Nº: 1123265

À vista dos registros constantes no **sistema eproc do Primeiro Grau de Jurisdição** do Poder Judiciário de Santa Catarina, utilizando como parâmetro os dados informados pelo(a) requerente, NADA CONSTA distribuído em relação a:

NOME: TURAMIX NUTRIÇÃO ANIMAL LTDA

Raiz do CNPJ: 07.924.993

Certidão emitida às 14:43 de 27/10/2021.

OBSERVAÇÕES

- 1) Esta certidão tem validade de 60 (sessenta) dias a contar da data da emissão.
- 2) Esta certidão abrange todo o primeiro grau de jurisdição do Poder Judiciário Catarinense.
- 3) Certidão expedida em consonância com a Lei nº 11.101/2005, com a inclusão das classes extrajudiciais: 128 - Recuperação Extrajudicial e 20331 - Homologação de Recuperação Extrajudicial;
- 4) Foram considerados os normativos do CNJ;
- 5) Os dados informados são de responsabilidade do solicitante e devem ser conferidos pelo interessado e/ou destinatário;
- 6) Esta certidão abrange os processos dos Juizados Especiais e das Turmas Recursais;

ATENÇÃO: A presente certidão é válida desde que apresentada juntamente com a respectiva certidão de registros cadastrados no sistema de automação da justiça - SAJ5, disponível através do endereço <https://esaj.tjsc.jus.br/sco/abrirCadastro.do>

À Comissão de Licitação
PREFEITURA MUNICIPAL DE XAXIM

Pregão PRESENCIAL: 0085/2021
Processo Licitatório - 0152/2021



DECLARAÇÃO DE CUMPRIMENTO PLENO DOS REQUISITOS DE HABILITAÇÃO

TURAMIX NUTRIÇÃO ANIMAL LTDA, inscrita no CNPJ n.º 07.924.993/0001-37 por intermédio de seu representante legal, o(a) Sr. **Emury Pizzamiglio Cimadon**, portador(a) CPF. n.º 027.810.419-39, RG n.º 3.747.448, **DECLARA**, sob as penas da Lei n.º 10.520, de 17/07/2002, que cumpre plenamente os requisitos para sua habilitação no presente processo licitatório. Declara também que os itens que compõem a proposta de preços atendem as exigências do edital acima conforme descrito em seu anexo I.

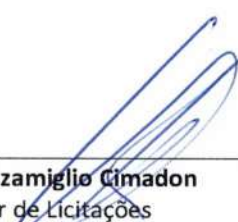
Braço do Norte/SC, 04 de Novembro de 2021.



Emury Pizzamiglio Cimadon
Supervisor de Licitações
CPF: 027.810.419-39
TURAMIX NUTRIÇÃO ANIMAL LTDA
CNPJ: 07.924.993/0001-37,



À Comissão de Licitação
PREFEITURA MUNICIPAL DE XAXIM

Pregão PRESENCIAL: 0085/2021
Processo Licitatório - 0152/2021

DECLARAÇÃO DE INEXISTÊNCIA DE FATO IMPEDITIVO

TURAMIX NUTRIÇÃO ANIMAL LTDA, inscrita no CNPJ n.º 07.924.993/0001-37 por intermédio de seu representante legal, o(a) Sr. **Emury Pizzamiglio Cimadon**, portador(a) CPF. n.º 027.810.419-39, RG n.º 3.747.448, **DECLARA DECLARA**, para todos os fins de direito, a inexistência de fatos supervenientes impeditivos da qualificação ou que comprometam a idoneidade da proponente os termos do artigo 32, parágrafo 2º e artigo 97 da Lei n.º 8666/93 e suas alterações.

Por ser verdade assina a presente.

Braço do Norte/SC, 04 de Novembro de 2021.



Emury Pizzamiglio Cimadon
Supervisor de Licitações
CPF: 027.810.419-39
TURAMIX NUTRIÇÃO ANIMAL LTDA
CNPJ: 07.924.993/0001-37,

Handwritten initials: B (bottom left), G (bottom center), P (bottom right), J (middle right), A (bottom right)

À Comissão de Licitação
PREFEITURA MUNICIPAL DE XAXIM

Pregão PRESENCIAL: 0085/2021
Processo Licitatório - 0152/2021

DECLARAÇÃO DE CUMPRIMENTO DAS NORMAS DE SAÚDE E SEGURANÇA DO TRABALHO – LEI Nº 10.732/98

TURAMIX NUTRIÇÃO ANIMAL LTDA, inscrita no CNPJ n.º 07.924.993/0001-37 por intermédio de seu representante legal, o(a) Sr. **Emury Pizzamiglio Cimadon**, portador(a) CPF. n.º. 027.810.419-39, RG n.º 3.747.448, **DECLARA**, para os devidos fins que essa empresa cumpre com as normas referentes à saúde e a segurança no trabalho de nossos empregados, a teor do que estabelece a Lei Estadual 10.732/98.

Braço do Norte/SC, 04 de Novembro de 2021.



Emury Pizzamiglio Cimadon
Supervisor de Licitações
CPF: 027.810.419-39
TURAMIX NUTRIÇÃO ANIMAL LTDA
CNPJ: 07.924.993/0001-37,



À Comissão de Licitação
PREFEITURA MUNICIPAL DE XAXIM

Pregão PRESENCIAL: 0085/2021
Processo Licitatório - 0152/2021

DECLARAÇÃO DE REGULARIDADE FISCAL

TURAMIX NUTRIÇÃO ANIMAL LTDA, inscrita no CNPJ n.º 07.924.993/0001-37 por intermédio de seu representante legal, o(a) Sr. **Emury Pizzamiglio Cimadon**, portador(a) CPF. n.º 027.810.419-39, RG n.º 3.747.448, **DECLARA**, que se encontra em situação regular perante as fazendas Nacional, Estadual e Municipal, a Seguridade Social (FGTS e INSS), bem como atende a todas as exigências de habilitação constantes de edital.

Braço do Norte/SC, 04 de Novembro de 2021.



Emury Pizzamiglio Cimadon
Supervisor de Licitações
CPF: 027.810.419-39
TURAMIX NUTRIÇÃO ANIMAL LTDA
CNPJ: 07.924.993/0001-37,











À Comissão de Licitação
PREFEITURA MUNICIPAL DE XAXIM

Pregão PRESENCIAL: 0085/2021
Processo Licitatório - 0152/2021

DECLARAÇÃO

TURAMIX NUTRIÇÃO ANIMAL LTDA, inscrita no CNPJ n.º 07.924.993/0001-37 por intermédio de seu representante legal, o(a) Sr. **Emury Pizzamiglio Cimadon**, portador(a) CPF. n.º 027.810.419-39, RG n.º 3.747.448, **DECLARA**, para fins do disposto no Edital, do Pregão Eletrônico n.º 0085/2021, sob as sanções administrativas cabíveis e sob as penas da lei, **que esta empresa, Cumpre a Lei n.º 16.493 de 05/12/2014**, (veda a formalização de contratos públicos entre órgão e entidades que compõe a Administração Pública estadual com empresas que utilizem trabalho análogo ao escravo na produção de bens e serviços.

Por ser verdade, assino a presente.

Braço do Norte/SC, 04 de Novembro de 2021.



Emury Pizzamiglio Cimadon
Supervisor de Licitações
CPF: 027.810.419-39
TURAMIX NUTRIÇÃO ANIMAL LTDA
CNPJ: 07.924.993/0001-37,







À Comissão de Licitação
PREFEITURA MUNICIPAL DE XAXIM

Pregão PRESENCIAL: 0085/2021
Processo Licitatório - 0152/2021

DECLARAÇÃO DE RESPONSABILIDADE

TURAMIX NUTRIÇÃO ANIMAL LTDA, inscrita no CNPJ n.º 07.924.993/0001-37 por intermédio de seu representante legal, o(a) Sr. **Emury Pizzamiglio Cimadon**, portador(a) CPF. n.º 027.810.419-39, RG n.º 3.747.448, **DECLARA**, sob as penas da Lei QUE OS BENS OFERTADOS ATENDEM O PRAZO DE (01) UM ANO DE GARANTIA CONFORME EXIGIDO PRESENTE PROCESSO LICITATÓRIO. DECLARA TAMBEM QUE OBJETO COTADO É DE PRIMEIRA LINHA E ATENDE AS ESPECIFICAÇÕES MÍNIMAS DESTE EDITAL, E TEM PADRÃO DE QUALIDADE RECONHECIDO PELO MERCADO NACIONAL.

Braço do Norte/SC, 04 de Novembro de 2021.



Emury Pizzamiglio Cimadon
Supervisor de Licitações
CPF: 027.810.419-39
TURAMIX NUTRIÇÃO ANIMAL LTDA
CNPJ: 07.924.993/0001-37,







À Comissão de Licitação
PREFEITURA MUNICIPAL DE XAXIM

Pregão PRESENCIAL: 0085/2021
Processo Licitatório - 0152/2021

DECLARAÇÃO DE IDONEIDADE





TURAMIX NUTRIÇÃO ANIMAL LTDA, inscrita no CNPJ n.º 07.924.993/0001-37 por intermédio de seu representante legal, o(a) Sr. **Emury Pizzamiglio Cimadon**, portador(a) CPF. n.º 027.810.419-39, RG n.º 3.747.448, **DECLARA**, para os devidos fins de direito, na qualidade de Proponente do procedimento licitatório, sob a modalidade Pregão PRESENCIAL n.º 0085/2021, instaurado pela PREFEITURA MUNICIPAL DE XAXIM, que não fomos declarados inidôneos para licitar ou contratar com o Poder Público, em qualquer de suas esferas – municipal, estadual ou federal.

Por ser expressão da verdade, firmamos o presente.

Braço do Norte/SC, 04 de Novembro de 2021.

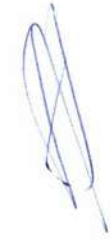

Emury Pizzamiglio Cimadon
Supervisor de Licitações
CPF: 027.810.419-39
TURAMIX NUTRIÇÃO ANIMAL LTDA
CNPJ: 07.924.993/0001-37,

À Comissão de Licitação
PREFEITURA MUNICIPAL DE XAXIM

Pregão PRESENCIAL: 0085/2021
Processo Licitatório - 0152/2021

DECLARAÇÃO



TURAMIX NUTRIÇÃO ANIMAL LTDA, inscrita no CNPJ n.º 07.924.993/0001-37 por intermédio de seu representante legal, o(a) Sr. **Emury Pizzamiglio Cimadon**, portador(a) CPF. n.º 027.810.419-39, RG n.º 3.747.448, **DECLARA** para os devidos fins, que tem pleno conhecimento do Edital e seus Anexos e todas as informações, das condições, locais e dificuldades para o cumprimento das obrigações objeto desta licitação, e ainda, que aceita como válida a situação em que se encontra para a entrega do produto a que se refere o PREGÃO PRESENCIAL Nº 0085/2021.

Braço do Norte/SC, 04 de Novembro de 2021.



Emury Pizzamiglio Cimadon
Supervisor de Licitações
CPF: 027.810.419-39
TURAMIX NUTRIÇÃO ANIMAL LTDA
CNPJ: 07.924.993/0001-37,

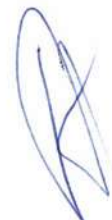

À Comissão de Licitação
PREFEITURA MUNICIPAL DE XAXIM

Pregão PRESENCIAL: 0085/2021
Processo Licitatório - 0152/2021

INFORMAÇÕES DA EMPRESA VENCEDORA PARA CONTRATAÇÃO

INFORMAÇÕES DA EMPRESA VENCEDORA PARA CONTRATAÇÃO

Dados da Licitante

Razão Social/Nome: **TURAMIX NUTRIÇÃO ANIMAL LTDA**

CNPJ/CPF: 07.924.993/0001-37,

Endereço: Rua Frederico Kuerten, 1232

CEP: 88.750-000

Fone: 48 3685-9600

Dados Bancários*

Banco: Brasil

Representante

Nome: Emury Pizzamiglio Cimadon

Município: Braço do Norte

Fax:

Agência: 3422-3

CPF: 027.810.419-39

Estado: SC

E-Mail: albertino@turamix.com.br

Conta: 21196-6

RG/UF: 3.747.448

Telefone Celular. 48 9.9640.5555

Braço do Norte/SC, 04 de Novembro de 2021.

Emury Pizzamiglio Cimadon

Supervisor de Licitações

CPF: 027.810.419-39

TURAMIX NUTRIÇÃO ANIMAL LTDA

CNPJ: 07.924.993/0001-37

ATESTADO DE CAPACIDADE TÉCNICA

ATESTAMOS, para os devidos fins de direito, que a empresa **TURAMIX NITRIÇÃO ANIMAL LTDA** inscrita no CNPJ n.º **07.924.993/0001-37**, forneceu para RICKEN LTDA, Inscrita no CNPJ. 78.979.366/0001-41 com sede a Av. Sete de Setembro, 1298, Centro – Rio Fortuna/SC, os Seguinte Equipamentos.

- UMA (01) COLHEDORA DE FORRAGENS, MARCA – MENTA, MODELO ATM – 1.1 conforme negociação sob nota fiscal de entrega nº 183.069;

Atestamos ainda não haver fatos que desabonem sua conduta técnica e comercial dentro dos padrões de qualidade e desempenho e que cumpriu com sua obrigação, não havendo, reclamação ou objeção quanto à qualidade dos produtos/serviços e quanto a garantia contratual junto à esta empresa até a presente data.

Rio Fortuna/SC – 05 de Maio de 2020.

Romise Riben Schurhoff

RICKEN LTDA

CNPJ. 78.979.366/0001-41

MUNICÍPIO DE XAXIM
CONFERE COM O ORIGINAL

04/11/2021

[Assinatura]
SERVIDOR RESPONSÁVEL

78 979 366/0001-41
RICKEN LTDA EPP
AV SETE SETEMBRO, 1298
CENTRO - CEP 88760-000
RIO FORTUNA - SC

[Assinatura]

[Assinatura]

[Assinatura]

[Assinatura]

[Assinatura]

ATESTADO DE CAPACIDADE TÉCNICA

ATESTAMOS, para os devidos fins de direito, que a empresa **TURAMIX NITRIÇÃO ANIMAL LTDA** inscrita no CNPJ n.º **07.924.993/0001-37**, forneceu para **FONTANELLA TRANSPORTES LTDA**, inscrita no CNPJ. 85.127.983/0016-60 com sede a Estrada Geral, s/n, Vargem Grande – Lauro Muller/SC, os Seguinte Equipamentos.

- UMA (01) Grade ARADORA , Marca - Baldan, MODELO – 32x20 Discos conforme negociação sob nota fiscal de entrega nº 231.496

Atestamos ainda não haver fatos que desabonem sua conduta técnica e comercial dentro dos padrões de qualidade e desempenho e que cumpriu com sua obrigação, não havendo, reclamação ou objeção quanto à qualidade dos produtos/serviços e quanto a garantia contratual junto à esta empresa até a presente data.

Lauro Muller/SC – 20 de Agosto de 2021.



FONTANELLA TRANSPORTES LTDA,

CNPJ. 85.127.983/0016-60

Fontanella Volpato

CPF: 070.769.111

MUNICÍPIO DE XAXIM
CONFERE COM O ORIGINAL

04/11/2021

SERVIDOR RESPONSÁVEL

ATESTADO DE CAPACIDADE TÉCNICA

ATESTAMOS, para os devidos fins de direito, que a empresa **TURAMIX NUTRIÇÃO ANIMAL LTDA** inscrita no CNPJ n.º **07.924.993/0001-37**, nos atendeu de forma correta com relação ao fornecimento de **Uma Carreta Basculante Hidráulica Agrícola, Capacidade 7tn**, conforme negociação efetuada referente a nota fiscal nº 171.107, não havendo fatos supervenientes que desabonem sua conduta técnica e comercial dentro dos padrões de qualidade e desempenho e que cumpriu com sua obrigação, não havendo reclamação ou objeção quanto à qualidade dos produtos/serviços e quanto a garantia contratual junto à instituição até a presente data.

Tubarão/SC – 14 de Janeiro de 2020.

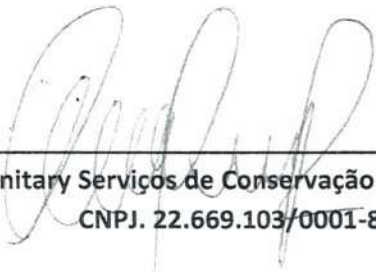

Sanitary Serviços de Conservação e Limpeza
CNPJ. 22.669.103/0001-81

MUNICÍPIO DE XAXIM
CONFERE COM O ORIGINAL
04/11/2021

SERVIDOR RESPONSÁVEL



DECLARAÇÃO DE REVENDA E ASSISTÊNCIA TÉCNICA

A empresa Agrônômica Negócios Rurais , pessoa jurídica de direito privado, inscrita no CNPJ sob o nº 02.825.338/0004-50, com sede à Rua 27 de Fevereiro , município de Xanxerê, DECLARA a quem possa interessa que prestará assistência técnica com peças de reposição referente ao Processo de Licitação N° 0152/2021 e Pregão Presencial N° 0085/2021 do Município de Xaxim - SC para a empresa TURAMIX NUTRIÇÃO ANIMAL LTDA pessoa jurídica de direito privado, inscrita no CNPJ sob o nº 07.924.993/0001-37, com sede à Rua Frederico Kuerten 1232, bairro Santa Augusta, Braço do Norte-SC.

Atenciosamente!

Agrônômica Negócios Rurais

CNPJ: 02.825.338/0004-50

IE: 260.805.785

Nome: Valdeniro Dalla Costa

CPF: 032902629-10

Cargo: Gerente



ESTADO DE SANTA CATARINA
MUNICIPIO DE XAXIM

CNPJ: 82.854.670/0001-30
Rua Rui Barbosa, 347
C.E.P.: 89825-000 - Xaxim - SC

PREGÃO PRESENCIAL

Nr.: 85/2021 - PR

Processo Administrativo: 152/2021
Processo de Licitação: 152/2021
Data do Processo: 20/10/2021

Folha: 1/2

406

OBJETO DA LICITAÇÃO:

Aquisição de Equipamentos Agrícolas para a Secretaria da Agricultura e Meio Ambiente do Município de Xaxim/SC.

ATA DE RECEBIMENTO E ABERTURA DE DOCUMENTAÇÃO Nr.

Ao(s) 4 de Novembro de 2021, às 10:00 horas, na sede da(o) MUNICIPIO DE XAXIM, reuniram-se o Pregoeiro e sua Equipe de Apoio, designada pela(o) Decreto nº 315, para dar continuidade no Processo Licitatório nº 152/2021, Licitação nº. 85/2021 - PR, na modalidade de PREGÃO PRESENCIAL.

Estiveram presentes no ato de abertura, os membros da comissão e representante(s) da(s) empresa(s) abaixo:

FERRONATO MÁQUINAS E EQUIPAMENTOS AGRÍCOLAS LTDA (2604), IRMAOS ZANELLA COMERCIAL AGRICOLA LTDA (5690), FRANCIS RICARDO ATUATI EIRELI (9343), ALGOR METALURGICA LTDA (9345), CIDAMAQ MAQUINAS E IMPLEMENTOS AGRICOLAS EIRELI (10001), FREITAS COMERCIAL AGRICOLA EIRELI (10009), NELI TERESINHA DA SILVA - MAQUINAS (10010), FELIPE KISSMANN EIRELI (10013), JEAN PYER VIVIAN EIRELI (10016), TURAMIX NUTRICAÇÃO ANIMAL LTDA (10017), CASA DO PICA-PAU MAQUINAS AGRICOLAS LTDA (10020).

Inicialmente procedeu-se a leitura do teor das mesmas com os esclarecimentos e análise necessários, por ordem de entrada e, rubricadas toda a documentação atinente, tendo o seguinte parecer da comissão:

- Os envelopes contendo os Documentos de Habilitação foram entregues em horário e local previsto no Edital, onde os presentes rubricaram os envelopes constatando a sua inviolabilidade. Após a abertura do envelope de documentos de Habilitação e análise dos documentos apresentados pelas empresas participantes na etapa de lance, e tendo apresentado os documentos em conformidade com o exigido no edital, ficando assim as mesmas habilitadas no certame, sendo declaradas as vencedoras. AS EMPRESAS PROPONENTES, RENUNCIAM A PROPOSITURA DE RAZÕES DE RECURSO E DE PRÓPRIO RECURSO, ACATANDO O PROCEDIMENTO ADITADO EM CONFORMIDADE COM AS DELIBERAÇÕES DA COMISSÃO.

Nada mais havendo a constar, lavrou-se o presente termo que será assinado pelos presentes.

Xaxim, 4 de Novembro de 2021

COMISSÃO:

FABRICIA ANTUNES PAZ - Pregoeiro(a)
SUSANA APARECIDA DANIELLI DE BARROS - Secretária
DANIELA CAROLINE ALESSI - Membro Titular
LEANDRO GROMOSKI - Membro Titular
ADRIANA REGINA CURTARELLI - Suplente

Assinatura dos representantes das empresas que estiveram presentes na sessão de julgamento:

EDUARDO FERRONATO - Representante
CACIAO ZANELLA - Representante
VALDIR JOSE RAMBO - Representante



ESTADO DE SANTA CATARINA
MUNICIPIO DE XAXIM

CNPJ: 82.854.670/0001-30
Rua Rui Barbosa, 347
C.E.P.: 89825-000 - Xaxim - SC

PREGÃO PRESENCIAL
Nr.: 85/2021 - PR

Processo Administrativo: 152/2021
Processo de Licitação: 152/2021
Data do Processo: 20/10/2021

407

Folha: 2/2

Assinatura dos representantes das empresas que estiveram presentes na sessão de julgamento:

VALDIE FABRO - Representante

JOÃO BATISTA PANAZZOLO - Representante

ELTON ROQUE PONTIN - Representante
Elton R. Pontin

DANIEL GOTTARDO - Representante

..... - Representante

FELIPE KISSMANN - Representante

RICARDO MARCELO EBERT - Representante

EMURY PIZZAMIGLIO CIMADON - Representante
Emury Pizzamiglio Cimadon

MAURICIO CLAUDINO - Representante
Mauricio Claudino



ESTADO DE SANTA CATARINA
MUNICIPIO DE XAXIM

CNPJ: 82.854.670/0001-30
Rua Rui Barbosa, 347
C.E.P.: 89825-000 - Xaxim - SC

PREGÃO PRESENCIAL

Nr.: 85/2021 - PR

Processo Administrativo: 152/2021
Processo de Licitação: 152/2021
Data do Processo: 20/10/2021

Folha: 1/2

408

TERMO DE ADJUDICAÇÃO DE PROCESSO LICITATÓRIO

O(a) Prefeito Municipal, EDILSON ANTONIO FOLLE, no uso das atribuições que lhe são conferidas pela legislação em vigor, especialmente sob Lei nº 10.520/02 e em face aos princípios ordenados através da Lei nº 8.666/93 e alterações posteriores, a vista do parecer conclusivo exarado pelo Pregoeiro e sua equipe de apoio, resolve:

01 - ADJUDICAR a presente Licitação nestes termos:

- a) Processo Nr.: 152/2021
b) Licitação Nr.: 85/2021-PR
c) Modalidade: PREGÃO PRESENCIAL
d) Data Homologação: 16/11/2021
e) Data da Adjudicação: Sequência: 0
f) Objeto da Licitação Aquisição de Equipamentos Agrícolas para a Secretaria da Agricultura e Meio Ambiente do Município de Xaxim/SC.

g) Fornecedores e Itens Vencedores:

	Unid.	Qtidade	Descto (%)	Preço Unitário	Total do Item
--	-------	---------	------------	----------------	---------------

(em Reais R\$)

FREITAS COMERCIAL AGRICOLA EIRELI (10009)

2	Carreta agrícola forrageira, construção inteiramente metálica, capacidade mínima de carga 6 toneladas e capacidade volumétrica mínima da caçamba 8,4m³ (oito metros cúbicos) e máxima 10,40m³, com chapa lateral de no mínimo 2,50mm e fundo mínimo de 3,75mm, chassi reforçado com chapa de no mínimo 8mm, distância entre longarinas máxima de 0,80m, com pintura poliuretano (PU), eixo tandem, basculamento a pistão hidráulico, acionado pela bomba do trator, rodas em aço aro mínimo 16" com pneus novos, mínimo m14 lonas (não remoldados, recauchutados ou recapados), números de pneus novos 04 (quatro), ângulo de inclinação mínima do basculamento da caçamba deverá ser de 45° (quarenta e cinco graus), com pé de apoio regulável e móvel, abertura da tampa traseira vertical, dimensões mínimas da carroceria 3,50mx2mx1,20m e máximas 4mx2mx1,30m, sem sobre caixa. Garantia mínima de 1 ano e manual de instruções em português, deverá ser apresentado junto a proposta prospecto do implemento. - Marca: METAL FREITAS	Un	2,00	0,0000	38.500,00	77.000,00
3	Grade aradora intermediária, com controle remoto, 18 discos, 28 polegadas, com 7,5mm de espessura, mancal a óleo, espaçamento de 270mm entre discos, peso mínimo 2.500kg - Marca: METAL FREITAS	Un	2,00	0,0000	44.999,00	89.998,00
Total do Fornecedor:					166.998,00	

FABRÍCIA ANTUNES PAZ
Pregoeiro(a)



ESTADO DE SANTA CATARINA
MUNICIPIO DE XAXIM

CNPJ: 82.854.670/0001-30
Rua Rui Barbosa, 347
C.E.P.: 89825-000 - Xaxim - SC

PREGÃO PRESENCIAL

Nr.: 85/2021 - PR

Processo Administrativo: 152/2021
Processo de Licitação: 152/2021
Data do Processo: 20/10/2021

Folha: 2/2

409

TERMO DE ADJUDICAÇÃO DE PROCESSO LICITATÓRIO

TURAMIX NUTRICAÇÃO ANIMAL LTDA (10017)

1	Colhedora de forragens, de área total acoplável a trator agrícola, com as seguintes características mínimas: com alongador, para corte de 1:00 (um metro) recolhimento de duas linhas de picagem para milho ou sorgo demais variedades plantadas em linha, com sistema de corte em área total para cortes de cultura baixas como aveia, azevem milhetos, trigo forrageiros. Caixa com 4 rolos alimentadores com engrenagens em aço inclusive as engrenagens de mudança de corte variando de (2 a 36 mm) com sistema de quebra de grãos, que permitem montar e desmontar na carcaça do rotor, transmissão do rotor por caixa de cardan, bica de saída hidráulica total em aço carbono com no mínimo 12 facas no rotor com quebra de grãos e 6 lançadores, rotação do rotor de no mínimo 1500 rpm, com produção de até 38 toneladas/hora, potência de acionamento da TDP acima de 80 a 90 CV, afiador de facas com pedra circular giratório acoplado a tampa da carcaça, com dispositivo de segurança na caixa dos rolos e plataformas para proteção da transmissão contra eventuais sobrecargas ou impactos. - Marca: MENTA/ ATM 1.1	Un	2,00	0,0000	65.000,00	130.000,00
---	---	----	------	--------	-----------	------------

Total do Fornecedor: 130.000,00

Total Geral: 296.998,00

02 - Autorizar a emissão da(s) nota(s) de empenho correspondente(s).

Dotação(ões): 2.065.4.4.90.00.00.00.00.00 (168) Saldo: 450.000,00

FABRICIA ANTUNES PAZ
Pregoeiro(a)

TERMO DE HOMOLOGAÇÃO DE PROCESSO LICITATÓRIO

O(a) Prefeito Municipal, EDILSON ANTONIO FOLLE, no uso das atribuições que lhe são conferidas pela legislação em vigor, especialmente sob Lei nº 10.520/02 e em face aos princípios ordenados através da Lei nº 8.666/93 e alterações posteriores, a vista do parecer conclusivo exarado pelo Pregoeiro e sua equipe de apoio, resolve:

01 - HOMOLOGAR a presente Licitação nestes termos:

- a) Processo Nr.: 152/2021
- b) Licitação Nr.: 85/2021-PR
- c) Modalidade: PREGÃO PRESENCIAL
- d) Data Homologação: 16/11/2021
- e) Objeto da Licitação: Aquisição de Equipamentos Agrícolas para a Secretaria da Agricultura e Meio Ambiente do Município de Xaxim/SC.

f) Fornecedores e Itens declarados Vencedores (cfe. cotação):

	Qtde de Itens	Média Descto (%)	(em Reais R\$) Total dos Itens
- 010009 - FREITAS COMERCIAL AGRICOLA EIRELI	2	0,0000	166.998,00
- 010017 - TURAMIX NUTRICAÇÃO ANIMAL LTDA	1	0,0000	130.000,00
	3		296.998,00

Xaxim, 16 de Novembro de 2021.

EDILSON ANTONIO FOLLE
PREFEITO MUNICIPAL